



ANGEBOT FÜR UNSERE KUNDEN, DIE UNTERNEHMER UND NICHT VERBRAUCHER SIND

# AKTIONSANGEBOTE

## FRÜHJAHR/SOMMER 2021

GÜLTIG VON 01.03.2021 BIS 31.08.2021

## Serie BTS – Band- und Tellerschleifmaschinen

- ▶ Zum Schleifen von Längskanten, Stirnkanten, Rundungen, Gehrungen sowie für Planflächen im rechten Winkel
- ▶ Zum Bearbeiten von Weichholz und Hartholz
- ▶ Schleifbandaggregat zur vertikalen oder horizontalen Nutzung stufenlos von 0 bis 90° schwenkbar

- ▶ Stufenlos von 0 bis 45° schwenkbare Werkstückauflage am Band- und Telleraggregat verwendbar
- ▶ Werkstückauflage mit beidseitiger Aufhängung für mehr Stabilität
- ▶ Gehrungsanschlag in T-Nut geführt

- ▶ Kompaktes Maschinengehäuse in solider Stahl-Graugusskonstruktion
- ▶ Schneller, werkzeugloser Schleifbandwechsel über Schnellspannvorrichtung
- ▶ Integrierter Absaugstutzen für den Anschluss einer externen Absaugeinheit

### Lieferumfang BTS 150

Schleifband  
Schleifscheibe mit Klebefläche  
hintere Tischverlängerung

### Lieferumfang BTS 151

Gehrungsanschlag -60 bis +60°  
Schleifband 914 x 100 mm, K 80  
Schleifblatt Ø 100 mm, K 80  
Klettaufnahme nicht im Lieferumfang enthalten

### Lieferumfang BTS 250

Schleifband Korn 60  
Schleifscheibe Korn 80  
Klettaufnahme nicht im Lieferumfang enthalten  
Absaugstutzenadapter von 35 auf 120 mm



**BTS 151**  
Mit geschwenktem Schleifaggregat. Der Tisch kann ebenfalls geschwenkt werden.



**BTS 150**  
Der BTS 150 ist für mehr Stabilität beidseitig geführt



**BTS 250**

Technische Daten	BTS 150	BTS 151	BTS 250
Schleifbandgröße	915 x 100 mm	914 x 100 mm	1220 x 150 mm
Schleifteller-Ø	150 mm	150 mm	250 mm
Tischgröße	150 x 230 mm	226 x 160 mm	360 x 200 mm
Schwenkung	0 - 45°	0 - 45°	0 - 45°
Drehzahl	2.850 min <sup>-1</sup>	2.980 min <sup>-1</sup>	1.440 min <sup>-1</sup>
Absaugstutzen-Ø	58 mm	63 mm	120 mm
Aufnahmeleistung 50 Hz	400 W / 230 V	370 W / 230 V	800 W / 230 V
Abmessungen (L x B x H)	560 x 270 x 300 mm	460 x 360 x 280 mm	720 x 410 x 440 mm
Gewicht	17 kg	16,5 kg	47 kg

Zubehör	Art.-Nr.	€ zzgl. MwSt
Klettaufnahme für BTS 150/151 Ø 150 mm	5911001	4,90/ St.
Klettaufnahme für BTS 250 Ø 250 mm	5912501	10,99/ St.

## HOLZKRAFT Tellerschleifer TS 301

## HOLZKRAFT Band- und Tellerschleifer BTS 200

- ▶ Kompakte Schleifer zum Bearbeiten von Flächen, Kanten und Rundungen
  - ▶ Großdimensionierte Arbeitstische
- Besonderheiten BTS 200**
- ▶ Mit schwenkbarem Bandschleifaggregat 0° - 90°
  - ▶ Schnelles Wechseln der Schleifbänder über Schnellspannsystem
  - ▶ Einfache BandlaufEinstellung



**TS 301**  
inkl. Gehrungsanschlag und 1 x Schleifscheibe K 80

statt € 315,00 zzgl. MwSt.  
**269,-**  
€ 439,11 inkl. MwSt.  
Art.-Nr.: 5904300

statt € 659,00 zzgl. MwSt.  
**529,-**  
€ 629,51 inkl. MwSt.  
Art.-Nr. 5902200

Technische Daten	TS 301	BTS 200
Schleifteller-Durchmesser	305 mm	305 mm
Schleifbandabmessungen	-	152 x 1219 mm
Bandgeschwindigkeit	-	12 m/sek.
Arbeitstisch Grauguss	-	315 x 155 mm
Arbeitstisch Aluminium	390 x 230 mm	400 x 225 mm
Arbeitstischschwenkung	-10° - 0° - +45°	-15° - 0° - +45°
Absaugstutzen-Ø	Ø 60 mm	2 x Ø 63 mm
Motorleistung 50 Hz	750 Watt / 230 V	1100 W / 230 V
Abmessungen (L x B x H)	550 x 420 x 420 mm	830 x 620 x 1340
Gewicht	28 kg	53 kg



**BTS 200**  
inkl. Gehrungsanschlag, Schleifband K 100 und 1 x Schleifscheibe K 80

### Trennblech zum Schleifscheibenwechsel

- Für die einfache Montage und Demontage von Schleifscheiben mit Klettverschluss an Band- und Tellerschleifern

zzgl. MwSt.  
**19,90**  
€ 23,68 inkl. MwSt.  
Art.-Nr. 5900301



Schleifbänder BTS 200	Art.-Nr.	€ zzgl. MwSt
1219 x 150 K 60 (VE5)	5911206	24,50
1219 x 150 K 80 (VE5)	5911208	24,50
1219 x 150 K 100 (VE5)	5911210	24,50
1219 x 150 K 120 (VE5)	5911212	24,50
1219 x 150 K 150 (VE5)	5911215	24,50
1219 x 150 K 180 (VE5)	5911218	24,50
<b>Schleifbandset BTS 200</b>		
Je 10 St K80/100/120	5911230	147,00
<b>Schleifblätter</b>		
Ø 300 K 60 Klett (VE5)	5913106	10,50
Ø 300 K 80 Klett (VE5)	5913108	10,50
Ø 300 K 100 Klett (VE5)	5913110	10,50
Ø 300 K 120 Klett (VE5)	5913112	10,50
Ø 300 K 150 Klett (VE5)	5913115	10,50
Klettaufnahme Ø 300 mm	5913016	20,50

## NTS 200 / NTS 255 – Nass-Schleifsysteme zum Schärfen von Messern und vielen Werkzeugen

- ▶ Dauerhafter Schliff ohne Verlust der Werkzeughärte wegen Hitzebildung während des Schleifvorgangs durch geringe Drehzahl und kühlendes Wasserbad
- ▶ Umfangreiches Zubehör erleichtert die Anwendung der richtigen Schleiftechnik - auch für Anfänger
- ▶ Viele Haltevorrichtungen für verschiedene Werkzeuge erhältlich
- ▶ Spezieller Edelkorund-Schleifstein mit Aluminiumoxyd für perfekte Schleifergebnisse auch bei hartem Stahl über 60 HRC (Werkzeugstahl)
- ▶ Leistungsstarker Induktions-Motor für ruhiges und vibrationsarmes Arbeiten
- ▶ Lederabziehscheibe zum Abziehen von Schleifgraten nach dem Schärfen
- ▶ Abziehpaste zur Politur des Werkstückes nach dem Schleifen
- ▶ Winkellehre zur Einstellung des korrekten Schleifwinkels
- ▶ Spritzwassergeschützter Motor und Schalter

### Ideal für den Heim- und Handwerker

- › 120 W Leistungsaufnahme
- › 200 x 40 mm Schleifstein

### Ideal für anspruchsvolle Handwerker und Schulungszentren

- › 200 W Leistungsaufnahme
- › 250 x 50 mm Schleifstein



NTS 200

NTS 255

#### Lieferumfang

Abziehpaste
Winkellehre
Universalschleifvorrichtung
Edelkorund-Schleifstein K220
Lederabziehscheibe

#### NTS 200

statt € 115,00 zzgl. MwSt.  
**109,-**  
€ 129,71 inkl. MwSt.  
Art.-Nr. 5750200

#### NTS 255

statt € 179,00 zzgl. MwSt.  
**169,-**  
€ 201,11 inkl. MwSt.  
Art.-Nr. 5750255

#### Technische Daten

	NTS 200	NTS 255
Lederabziehscheibe	220 x 30 mm	200 x 30 mm
Drehzahl	120 min <sup>-1</sup>	90 min <sup>-1</sup>
Anschlussspannung	230 V / 50 Hz	230 V / 50 Hz
Abmessungen	348 x 285 x 275 mm	380 x 370 x 420 mm
Gewicht	9,2 kg	17 kg

Zubehör	Art.-Nr.	€ zzgl. MwSt.
Edelkorund-Schleifstein K220 200mm	5760000	39,00
Edelkorund-Schleifstein K220 250mm	5760050	65,00
Winkellehre Schleifstein Ø200mm	5760002	7,50
Winkellehre Schleifstein Ø250 mm	5760052	8,50
Steinpräparierer	5760055	19,90
Lederabziehscheibe Ø220mm	5760001	49,00
Lederabziehscheibe Ø200mm	5760003	65,00
Lederabziehscheibe profiliert	5760053	55,00
Abziehpaste	5760051	11,90
Vorrichtung für Röhren und Hohleisen	5760054	39,00
Vorrichtung für kleine Messer	5760056	32,50
Vorrichtung für große Messer	5760057	39,90
Vorrichtung für Scheren	5760058	38,90
Vorrichtung für Äxte	5760059	16,00
Abdrehvorrichtung	5760060	41,90
Ersatzschneide für Abdrehvorrichtung	5760061	25,90
Universalschleifvorrichtung	5760062	23,90
Universal-Schleifstütze	5760063	23,90
Hobelmesserschleifvorrichtung bis 320 mm	5760070	189,00
Hobelmesserschleifvorrichtung bis 400 mm	5760071	199,00
<b>Haushalts-Set</b>	5760064	79,00
Vorrichtung für gerade Scheren und Heckenschere, große Messer und Äxte		
<b>Drechsel-Set</b>	5760065	72,00
Vorrichtung für Röhren und Hohleisen, Universalschleifstütze, Steinpräparierer		



Schleifstein-Ø 200mm  
(Art.-Nr. 5760000)



Schleifstein-Ø 250mm  
(Art.-Nr. 5760050)



Abdrehvorrichtung  
(Art.-Nr. 5760060)



Hobelmesserschleifvorrichtung  
(Art.-Nr. 5760070)



Hobelmesserschleifvorrichtung  
(Art.-Nr. 5760071)



Lederabziehscheiben  
(Art.-Nr. 5760001/5760003)



Lederabziehscheibe profiliert  
(Art.-Nr. 5760053)



Abziehpaste  
(Art.-Nr. 5760051)



Winkellehre für Stein Ø 250 mm  
(Art.-Nr. 5760052)



Steinpräparierer  
(Art.-Nr. 5760055)



Vorrichtung für kleine Messer  
(Art.-Nr. 5760056)



Vorrichtung für große Messer  
(Art.-Nr. 5760057)



Vorrichtung für Scheren  
(Art.-Nr. 5760058)



Vorrichtung für Äxte  
(Art.-Nr. 5760059)



Universalschleifvorrichtung  
(Art.-Nr. 5760062)

## OSS 100 – Oszillierende Spindelschleifmaschine zum Schleifen von runden Kanten, Ausparungen oder Ausschnitten

- ▶ Leistungstarker 450 Watt Motor mit ausreichend Kraft für alle Holzwerkstoffe
- ▶ Einfacher Transport und Lagerung durch kompakte und leichte Bauweise
- ▶ Gute Oberfläche durch rotierende und oszillierende Spindel
- ▶ Stabilität auch bei größeren Werkstücken, durch großen und soliden Grauguss-Tisch
- ▶ Sicheres und sauberes Arbeiten durch

- ▶ integrierten Absaugstutzen zum Anschluss einer externen Absaugereinheit
- ▶ Praktische Aufbewahrungsmöglichkeit für Zubehör und Montagewerkzeug

Technische Daten	OSS 100
Spindel-Ø	12,7 mm
Max. Schleifhöhe	116 mm
Oszillation	58 min <sup>-1</sup>
Oszillationshub	16 mm
Schleifhülsen-Ø	13, 19, 26, 38, 51, 76 mm
Drehzahl Schleifaggregat	2.000 min <sup>-1</sup>
Tischgröße	370 x 295 mm
Motordrehzahl	10.000 min <sup>-1</sup>
Motorleistung 50 Hz / 230 V	450 W
Absaugstutzen-Ø	38 mm
Abmessungen (L x B x H)	390 x 330 x 450 mm
Schutzklasse	II
Gewicht	14 kg



OSS 100  
statt € 169,00 zzgl. MwSt.  
**129,-**  
€ 153,51 inkl. MwSt.  
Art.-Nr. 5903500



Lieferumfang OSS 100:
6 Schleifhülsen K80, Ø 13 / 19 / 26 / 38 / 51 / 76 mm
5 gummierte Schleifwalzen, Länge 115 mm, Ø 19 / 26 / 38 / 51 / 76 mm
6 Tischeinlagen, Ø 13 / 19 / 26 / 38 / 51 / 76 mm
3 Spindelscheiben, Ø 16 / 20 / 35 mm
Montagewerkzeug

## OBSS 100 – Oszillierende Spindel- und Bandschleifmaschine zum Schleifen von runden und geraden Kanten, Ausparungen oder Ausschnitten

- ▶ Band- und Spindelschleifen in einem Gerät
- ▶ Schnell umrüstbar
- ▶ Leistungstarker Motor mit ausreichend Kraft für alle Holzwerkstoffe
- ▶ Gute Oberfläche durch rotierende und oszillierende Spindel
- ▶ Neigbarer Arbeitstisch stufenlos einstellbar von 0° bis 45°. Zusätzlich feste Winkelstufen bei 0°, 15°, 22,5°, 30° und 45°

- ▶ Sicheres und sauberes Arbeiten durch integrierten Absaugstutzen zum Anschluss einer externen Absaugereinheit
- ▶ Praktische Aufbewahrungsmöglichkeit für Zubehör und Montagewerkzeug

Technische Daten	OBSS 100
Schleifband	610 x 100 mm
Max. Schleifhöhe	98 mm
Schleiffläche	220 x 100 mm
Bandumlaufgeschwindigkeit	8 m/s
Spindel-Ø	12,7 mm
Oszillation	58 min <sup>-1</sup>
Oszillationshub	16 mm
Schleifhülsen-Ø	13, 19, 26, 38, 51 mm
Drehzahl Schleifaggregat	2.000 min <sup>-1</sup>
Tischgröße	430 x 410 mm
Motorleistung 50 Hz / 230 V	450 W
Absaugstutzen-Ø	38 mm
Abmessungen (L x B x H)	530 x 480 x 480 mm
Gewicht	12 kg



OBSS 100  
statt € 249,00 zzgl. MwSt.  
**199,-**  
€ 236,81 inkl. MwSt.  
Art.-Nr. 5903501



Lieferumfang OBSS 100:
5 Schleifhülsen K80, Ø 13 / 19 / 26 / 38 / 51 mm
4 gummierte Schleifwalzen, Länge 115 mm, Ø 19 / 26 / 38 / 51 mm
5 Tischeinlagen Ø 13 / 19 / 26 / 38 / 51 mm
3 Spindelscheiben Ø 16 / 22 / 35 mm
Schleifband
Schleifbandaufsatz
Abdeckung für Schleifbandaufsatz
Werkstückanschlag
Montagewerkzeug

### Zubehör für OSS 100/OBSS 100

Zubehör	OSS 100	OBSS 100	VE	Art.-Nr.	€ zzgl. MwSt
<b>Schleifwalze gummiert</b>					
Ø19mm	●	●		5913519	<b>2,19</b>
Ø26mm	●	●		5913526	<b>2,99</b>
Ø38mm	●	●		5913538	<b>4,39</b>
Ø51mm	●	●		5913551	<b>5,99</b>
Ø76mm	●			5913576	<b>8,49</b>
<b>Tischeinlagen-Set</b>	●	●		5913500	<b>5,59</b>
Ø13/19/26/38/51/76 mm					
<b>Spindelscheiben-Set</b>	●	●		5913501	<b>1,99</b>
Ø16/20/35 mm					
<b>Schleifhülsen-Set</b>					
Ø13mm K80	●	●	3	5913700	<b>3,99</b>
Ø13mm K100	●	●	3	5913710	<b>3,99</b>
Ø13mm K120	●	●	3	5913720	<b>3,99</b>

Zubehör	OSS 100	OBSS 100	VE	Art.-Nr.	€ zzgl. MwSt
Ø13mm K240	●	●	3	5913730	<b>3,99</b>
Ø19mm K80	●	●	3	5913701	<b>4,99</b>
Ø19mm K100	●	●	3	5913711	<b>4,99</b>
Ø19mm K120	●	●	3	5913721	<b>4,99</b>
Ø19mm K240	●	●	3	5913731	<b>4,99</b>
Ø26mm K80	●	●	3	5913702	<b>5,99</b>
Ø26mm K100	●	●	3	5913712	<b>5,99</b>
Ø26mm K120	●	●	3	5913722	<b>5,99</b>
Ø26mm K240	●	●	3	5913732	<b>5,99</b>
Ø38mm K80	●	●	3	5913703	<b>6,99</b>
Ø38mm K100	●	●	3	5913713	<b>6,99</b>
Ø38mm K120	●	●	3	5913723	<b>6,99</b>
Ø38mm K240	●	●	3	5913733	<b>6,99</b>
Ø51mm K80	●	●	3	5913704	<b>7,99</b>

Zubehör	OSS 100	OBSS 100	VE	Art.-Nr.	€ zzgl. MwSt
Ø51mm K100	●	●	3	5913714	<b>7,99</b>
Ø51mm K120	●	●	3	5913724	<b>7,99</b>
Ø51mm K240	●	●	3	5913734	<b>7,99</b>
Ø76mm K80	●	●	3	5913705	<b>8,99</b>
Ø76mm K100	●	●	3	5913715	<b>8,99</b>
Ø76mm K120	●	●	3	5913725	<b>8,99</b>
Ø76mm K240	●	●	3	5913735	<b>8,99</b>

Schleifbänder für OBSS 100	VE	Art.-Nr.	€ zzgl. MwSt
610 x 100 mm K80	10	5913608	<b>29,90</b>
610 x 100 mm K100	10	5913610	<b>29,90</b>
610 x 100 mm K120	10	5913612	<b>29,90</b>
610 x 100 mm K240	10	5913624	<b>29,90</b>

## ZSM 405 – Zylinderschleifmaschine

- ▶ Die ideale Zylinderschleifmaschine für den Heimwerker
- ▶ Stufenlos einstellbare Vorschubgeschwindigkeit von 0 - 3 m/min
- ▶ Schleifeinheit wird mittels Höhenverstellkurbel und Skala rasch und genau an die Werkstücke angepasst



Fahrvorrichtung zum einfachen Versetzen der Maschine

<b>Ausstattung:</b>	
Absaugeinrichtung	
vordere Tischverlängerung	
hintere Tischverlängerung	
Fahrvorrichtung	

**ZSM 405**  
statt € 949,00 zzgl. MwSt.  
**779,-**  
€ 927,01 inkl. MwSt.  
Art.-Nr. 5901405

Technische Daten	ZSM 405
Min. Schleiflänge	130 mm
Max. Schleifbreite	405 mm
Werkstückdicke min./max.	5/130 mm
Schleifwalzen-Ø	132 mm
Breite Schleifwalze	410 mm
Vorschub stufenlos	0,5 - 3,0 m/min.
Drehzahl	1.440 min <sup>-1</sup>
Absaugstutzen Ø	100 mm
Motorleistung 50 Hz / 230 V	1,5 kW
Gewicht	53 kg



Serienmäßig mit Ein- und Auszugsverlängerung



Schneller Schleifbandwechsel



Höhenverstellung der Schleifeinheit an einer Skala ablesbar

## KSO 790 – Kantenschleifmaschine

- ▶ Längs- und Quertisch für Gehrunge von 0° bis 45° stufenlos schwenkbar
- ▶ Horizontal und vertikal verwendbares Schleifaggregat, dadurch breiter Einsatzbereich
- ▶ vertikales Schleifen möglich
- ▶ Schleifband-Schnellspannung
- ▶ Serienmäßig mit Quertisch zum Konturschleifen, schwenkbar bis 45°
- ▶ Längstisch ist um 110 mm höhenverstellbar zur optimalen Ausnutzung der Schleifbandbreite
- ▶ Inkl. stufenlos verstellbarem Gehrungeanschlag
- ▶ Graphit-Belag auf der Schleifsohle für eine höhere Gleiteigenschaft des Schleifbandes und längere Einsatzdauer



Einfachstes Schleifen von Radien

**KSO 790 (230V)**  
statt € 759,00 zzgl. MwSt.  
**599,-**  
€ 712,81 inkl. MwSt.  
Art.-Nr. 5900791

**KSO 790 (400V)**  
statt € 759,00 zzgl. MwSt.  
**599,-**  
€ 712,81 inkl. MwSt.  
Art.-Nr. 5900790

<b>Lieferumfang</b>	
Gehrungeanschlag	

Technische Daten	KSO 790 (230 V)	KSO 790 (400 V)
Tischhöhe min./max.	810 / 890 mm	810 / 890 mm
Tischhöhenverstellung	80 mm	80 mm
Längstisch Abmessungen	790 x 221 mm	790 x 221 mm
Quertisch Abmessungen	514 x 21 mm	514 x 21 mm
Schleifband Abmessungen	2010 x 152 mm	2010 x 152 mm
Schleiffläche	790 x 152 mm	790 x 152 mm
Schleifwalze Durchmesser	70 mm	70 mm
Schleifbandgeschwindigkeit	11 m/s	11 m/s
Motorleistung	1,5 kW	1,5 kW
Elektrischer Anschluss	<b>230 V / 50 Hz</b>	<b>400 V / 50 Hz</b>
Motorleistung Oszillation	-	-
Absaugstutzen-Ø	100 mm	100 mm
Gewicht	78 kg	78 kg
Abmessungen (L x B x H)	1270 x 540 x 1020 mm	1270 x 540 x 1020 mm



## KSO 750 / 850 – Kantenschleifmaschinen

- ▶ Mit oszillierendem Schleifband für eine gute Abtragleistung, ein sauberes Schleifbild und eine höhere Standzeit des Schleifbandes
- ▶ Mit höhenverstellbarem Schleiftisch
- ▶ Serienmäßig mit -45° bis +45° stufenlos verstellbarem Gehrungs- und Werkstückanschlag
- ▶ Stufenlos schrägverstellbares Schleifaggregat (0°-90°) für vertikales und horizontales Schleifen
- ▶ Tischhöhenverstellung mittels Handrad (nur KSO 850)
- ▶ Schleifsohle serienmäßig mit Graphitbelag
- ▶ Robuster Arbeitstisch aus Grauguss mit T-Nut, stabiler Stand der Maschine beim Arbeiten
- ▶ Mit höhenverstellbarem Zusatztisch zum Konturschleifen
- ▶ Schneller und leichter Schleifbandwechsel über Schnellspannsystem
- ▶ Gefederte Spanneinrichtung für eine gleichmäßige Bandspannung
- ▶ Mit abschließbarer Aufbewahrungsmöglichkeit im serienmäßigen Unterbau



Durch das stufenlos schrägverstellbare Schleifaggregat ist die Kantenschleifmaschine für verschiedenste Schleifvorgänge wie z. B. vertikales und horizontales Schleifen verwendbar

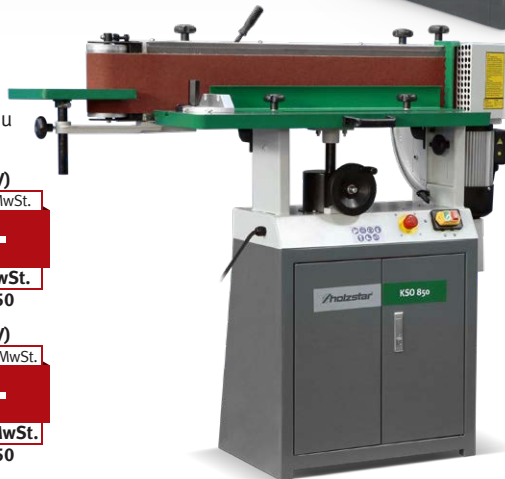

**KSO 750 (230V)**  
statt € 980,00 zzgl. MwSt.  
**789,-**  
€ 938,91 inkl. MwSt.  
Art.-Nr. 5900751

**KSO 750 (400V)**  
statt € 980,00 zzgl. MwSt.  
**789,-**  
€ 938,91 inkl. MwSt.  
Art.-Nr. 5900750

**KSO 850 (230V)**  
statt € 1.249,00 zzgl. MwSt.  
**899,-**  
€ 1.069,81 inkl. MwSt.  
Art.-Nr. 5900851

**KSO 850 (400V)**  
statt € 1.249,00 zzgl. MwSt.  
**899,-**  
€ 1.069,81 inkl. MwSt.  
Art.-Nr. 5900850

Technische Daten	KSO 750 (230V)	KSO 750 (400V)	KSO 850 (230 V)	KSO 850 (400 V)
Tischhöhe min./max.	970 / 1050 mm	970 / 1050 mm	950 / 1030 mm	950 / 1030 mm
Tischhöhenverstellung	80 mm	80 mm	80 mm	80 mm
Längstisch Abmessungen	750 x 250 mm	750 x 250 mm	850 x 300 mm	850 x 300 mm
Quertisch Abmessungen	300 x 250 mm	300 x 250 mm	300 x 250 mm	300 x 250 mm
Schleifband Abmessungen	2270 x 150mm	2270 x 150mm	2515 x 152 mm	2515 x 152 mm
Schleiffläche (Graphitauflage)	820 x 170 mm	820 x 170 mm	950 x 180 mm	950 x 180 mm
Schleifwalze Durchmesser	110 mm	110 mm	110 mm	110 mm
Schleifbandgeschwindigkeit	16,3 m/s	16,3 m/s	16 m/s	16 m/s
Motorleistung	2,2 kW	2,2 kW	2,2 kW	2,2 kW
Elektrischer Anschluss	<b>230 V / 50 Hz</b>	<b>400 V / 50 Hz</b>	<b>230 V / 50 Hz</b>	<b>400 V / 50 Hz</b>
Absaugstutzen Ø	100 mm	100 mm	100 mm	100 mm
Gewicht ca.	120 kg	120 kg	187 kg	148 kg

Schleifbänder KSO 750	Art.-Nr.	VE	€ zzgl. MwSt
2270 x 150 mm, K 60	5372306	(5)	42,95/VE
2270 x 150 mm, K 80	5372308	(5)	39,95/VE
2270 x 150 mm, K 100	5372310	(5)	36,95/VE
2270 x 150 mm, K 120	5372312	(5)	36,95/VE
2270 x 150 mm, K 150	5372315	(5)	36,95/VE
2270 x 150 mm, K 180	5372318	(5)	36,95/VE
2270 x 150 mm, K 220	5372322	(5)	36,95/VE

Gewebesleifbänder KSO 750	Art.-Nr.	VE	€ zzgl. MwSt
2270 x 150 mm, K 60	5373306	(5)	71,95/VE
2270 x 150 mm, K 80	5373308	(5)	67,75/VE
2270 x 150 mm, K 100	5373310	(5)	65,25/VE
2270 x 150 mm, K 120	5373312	(5)	65,25/VE
2270 x 150 mm, K 150	5373315	(5)	65,25/VE
2270 x 150 mm, K 180	5373318	(5)	65,25/VE
2270 x 150 mm, K 220	5373322	(5)	65,25/VE

Schleifbänder KSO 850	Art.-Nr.	VE	€ zzgl. MwSt
2515 x 152 mm, K 60	5918560	(5)	48,95/VE
2515 x 152 mm, K 80	5918580	(5)	44,95/VE
2515 x 152 mm, K 100	5918510	(5)	42,25/VE
2515 x 152 mm, K 120	5918512	(5)	42,25/VE
2515 x 152 mm, K 150	5918515	(5)	42,25/VE
2515 x 152 mm, K 180	5918518	(5)	42,25/VE
2515 x 152 mm, K 220	5918522	(5)	42,25/VE

Gewebesleifbänder KSO 850	Art.-Nr.	VE	€ zzgl. MwSt
2515 x 152 mm, K 60	5918660	(5)	88,95/VE
2515 x 152 mm, K 80	5918680	(5)	83,95/VE
2515 x 152 mm, K 100	5918610	(5)	83,95/VE
2515 x 152 mm, K 120	5918612	(5)	83,95/VE
2515 x 152 mm, K 150	5918615	(5)	83,95/VE
2515 x 152 mm, K 180	5918618	(5)	83,95/VE
2515 x 152 mm, K 220	5918622	(5)	83,95/VE

## HOLZSTAR Kantenschleifmaschine KSO - mit schwenkbarem Schleifaggregat und oszillierendem Schleifband

- ▶ Maschinenständer aus geschweißtem Stahl garantiert eine hohe Verwindungssteifigkeit und vibrationsfreies Arbeiten
- ▶ Schleifaggregat über Hebel bis 45° schwenkbar für das Schleifen von geraden und schrägen Kanten
- ▶ Oszillierendes Schleifband mit separatem Getriebemotor für bessere Schleifergebnisse
- ▶ Oszillation wahlweise zuschaltbar
- ▶ Schleifsohle mit Graphitbelag für eine höhere Standzeit des Schleifbandes
- ▶ Höhenverstellbarer Schleiftisch zur Ausnutzung der gesamten Schleifbandbreite
- ▶ Höhenverstellbarer Zusatztisch mit Absaugung zum Schleifen von Radien
- ▶ Automatischer Ausgleich von Bandlängendifferenzen durch gefederte Bandspannung

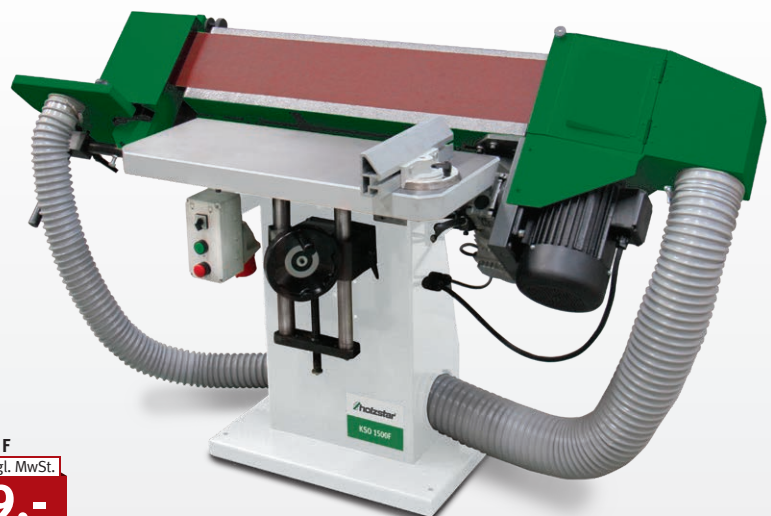

Technische Daten	KSO 1500 F
Minimale Arbeitstischhöhe	740 mm
Maximale Arbeitstischhöhe	920 mm
Schleiffläche	850 x 200 mm
Bandgeschwindigkeit	20 m/s
Motor 400 V / 50 Hz	3,0 kW
Motor Oszillation	0,25 kW
Bandlänge	2600 mm
Bandbreite	150 mm
Absaugstutzen-Ø	120 mm
Gewicht	180 kg

**KSO 1500 F**  
statt € 2.069,00 zzgl. MwSt.  
**1.599,-**  
€ 1.902,81 inkl. MwSt.  
Art.-Nr. 5901500

Schleifbänder KSO 1500 F	VE	Art.-Nr.	€ zzgl. MwSt
2600 x 150 mm K 60	(5)	5372806	48,95/VE
2600 x 150 mm K 80	(5)	5372808	44,95/VE
2600 x 150 mm K 100	(5)	5372810	42,95/VE
2600 x 150 mm K 120	(5)	5372812	42,95/VE
2600 x 150 mm K 180	(5)	5372818	42,95/VE
2600 x 150 mm K 220	(5)	5372822	42,95/VE

## DH 330 – Dickenhobel

- ▶ Ideal für den mobilen Einsatz durch kleine, leichte und kompakte Bauweise
- ▶ Robuste Stahl-Schweiß-Konstruktion mit stabiler Gusstischplatte
- ▶ Zum Bearbeiten von Massivholz
- ▶ Leistungsstarker Motor mit Überstromschutz und Wiederanlaufschutz
- ▶ Gummierte Ein- und Auszugswalze

### Lieferumfang DH 330:

- > Handkurbel
- > Absaugtrichter
- > Absaugadapter
- > 2 Magnete für den Messerwechsel
- > Inbusschlüssel

**DH 330**  
statt € 429,00 zzgl. MwSt.  
**369,-**  
€ 439,11 inkl. MwSt.  
Art.-Nr. 5904330

Technische Daten	DH 330
Hobelbreite max.	330 mm
Maße (L x B) Dickentisch	235 x 330 mm
Maße (L x B) Dickentisch mit ausgeklappten Verlängerungen	235 x 640 mm
Arbeitshöhe	152 mm
Spanabnahme max.	2,8 mm
Hobelwellen-Ø	50 mm
Hobelmessernzahl	2
Hobelwellendrehzahl	8.500 min <sup>-1</sup>
Vorschubgeschwindigkeit	6 m/min.
Motorleistung	1,5 kW
Elektrischer Anschluss	230 V / 50 Hz
Absaugstutzen-Ø	52,5 / 64,5 / 101 mm
Schalldruckpegel Lp	85 dB(A)
Abmessungen (L x B x H)	640 x 585 x 490 mm
Gewicht	33 kg

- ▶ Einfaches Einstellen der Höhe durch Handkurbel und übersichtlicher Skala
- ▶ Einklappbare Zufuhr- und Abfuhrtsche mit Rollen für lange Werkstücke
- ▶ Mit Netzkabelhalterung unter dem Abfuhrtsch
- ▶ Integrierter Absaugtrichter Ø 52,5 mm
- ▶ Absaugadapter auf Ø 64,5 / 101 mm im Lieferumfang
- ▶ Vier Bohrungen Ø 10 mm im Maschinenfuß zum Befestigen auf Werkbänken



Platzsparende Bauweise - mit ausgeklappten Tischen nur 640 mm lang



Wenig Platzbedarf mit eingeklappten Tischen, deshalb leicht zu verstauen



Höheneinstellung über Handkurbel und Skala

**Zubehör DH 330** Art.-Nr. € zzgl. MwSt.  
Ersatzhobelmessersatz (2 Stück) 5915330 32,50

## Serie ADH – Abricht-Dickenhobel

- ▶ Ideal für den mobilen Einsatz durch kleine und kompakte Bauweise
- ▶ Zum winkligen Fügen (90°) und Abrichten von Massivholzbrettern, Bohlen und Leisten
- ▶ Einfache Verstellung der Spanabnahme beim Dickenhobeln von bis zu 2 mm
- ▶ Automatischer Werkstückvorschub
- ▶ Gummierte Ein- und Auszugswalzen schonen beim Dickenhobeln die Holzoberfläche
- ▶ Stufenlos neigbarer Aluminium-Abrichtanschlag von 0° bis 45°

- ▶ Messerwelle mit 2 HSS-Hobelmessern
- ▶ Leistungsstarker 230 Volt Motor mit 1,5 kW
- ▶ Umsteckbare Späne-Absaughaube

### ADH 250 / ADH 305

- ▶ Abrichttisch aus gefrästem Aluminiumguss

### ADH 200

- ▶ Abrichttisch und Dickentisch aus gefrästem Aluminiumguss



**ADH 200**  
serienmäßig mit integrierter Absaugung und Späneauffangsack



**ADH 250** mit integriertem Aufbewahrungsfach



**ADH 305** mit integriertem Aufbewahrungsfach

Technische Daten	ADH 200	ADH 250	ADH 305
Max. Hobelbreite	204 mm	254 mm	305 mm
Min./Max. Arbeitshöhe	5/120 mm	6/160 mm	6/160 mm
Max. Spanabnahme	2 mm	2 mm	2 mm
Hobelmessernzahl	2	2	2
Hobelwelle Ø	50 mm	50 mm	50 mm
Drehzahl	8.500 min <sup>-1</sup>	8.500 min <sup>-1</sup>	9.500 min <sup>-1</sup>
Motorleistung 230 V/50 Hz	1,5 kW	1,5 kW	1,8 kW
Abmessungen Abrichttisch	737 x 210 mm	1050 x 260 mm	1075 x 310 mm
Abmessungen Dickentisch	350 x 204 mm	450 x 254 mm	500 x 305 mm
Abmessungen (L x B x H)	800 x 450 x 400 mm	1150 x 500 x 570 mm	1135 x 600 x 570 mm
Gewicht	29 kg	40 kg	42 kg

**ADH 200**  
statt € 379,00 zzgl. MwSt.  
**339,-**  
€ 403,41 inkl. MwSt.  
Art.-Nr. 5905200

**ADH 250**  
statt € 609,00 zzgl. MwSt.  
**569,-**  
€ 677,11 inkl. MwSt.  
Art.-Nr. 5905250

**ADH 305**  
statt € 689,00 zzgl. MwSt.  
**609,-**  
€ 724,71 inkl. MwSt.  
Art.-Nr. 5905305

Zubehör	Art.-Nr.	€ zzgl. MwSt.
Ersatzhobelmesser ADH 200 (2 Stück)	5915200	16,90
Ersatzhobelmesser ADH 250 (2 Stück)	5915250	19,00
Ersatzhobelmesser ADH 305 (2 Stück)	5915300	32,50
Ersatzfiltersack ADH 200	5915201	10,50

## ADH 260 – Abricht-Dickenhobel

- ▶ Platzsparend, ideal für den ambitionierten Heimwerker und Hobbyanwender
- ▶ Zum winkligen Fügen (90°) und Abrichten
- ▶ Automatischer Werkstückvorschub (5 m/min.)
- ▶ Eine gummierte Auszugswalze schon beim Dickenhobeln die Oberfläche
- ▶ Leicht verstellbarer Aluminium-Abrichtanschlag, neigbar von 90° bis +45°
- ▶ Großdimensionierter Abrichttisch aus verripptem Aluminium-Druckguss
- ▶ Großer Dickentisch aus Grauguss mit geschliffener Oberfläche, 4-fach gelagert
- ▶ Integrierte, umsteckbare Späne-Absaughaube



ADH 260  
statt € 1.195,00 zzgl. MwSt.  
**969,-**  
€ 1.153,11 inkl. MwSt.  
Art.-Nr. 5903260

Technische Daten	ADH 260
Abmessungen Abrichttische	1030 x 280 mm
Abmessungen Dickentisch	260 x 400 mm
max. Arbeitsbreite	260 mm
max. Spanabnahme	3 mm
Hobelwelle Ø	63 mm
Hobelmesseranzahl	2
Hobelwellendrehzahl	6.500 min <sup>-1</sup>
Vorschubgeschwindigkeit	5 m/min
Absaugstutzen-Ø	120 mm
Motorleistung 50 Hz	1,5 kW / 230 V
Abmessungen (L x B x H)	1130 x 595 x 940
Gewicht	66 kg



ADH 260  
Umgerüstet zum Dickenhobeln

## ADH 2540 / ADH 3050 – Abricht-Dickenhobel

- ▶ Zum winkligen Fügen (90°) und Abrichten
- ▶ Automatischer Werkstückvorschub
- ▶ Gummierte Ein- und Auszugswalzen schonen beim Dickenhobeln die Holzoberfläche
- ▶ Serienmäßig mit Fahrwerk

ADH 2540 (230V)	ADH 2540 (400V)	ADH 3050 (230V)	ADH 3050 (400V)
statt € 899,00 zzgl. MwSt.	statt € 899,00 zzgl. MwSt.	statt € 1.099,00 zzgl. MwSt.	statt € 1.099,00 zzgl. MwSt.
<b>779,-</b>	<b>779,-</b>	<b>949,-</b>	<b>949,-</b>
€ 927,01 inkl. MwSt.	€ 927,01 inkl. MwSt.	€ 1.129,31 inkl. MwSt.	€ 1.129,31 inkl. MwSt.
Art.-Nr.: 5904125	Art.-Nr.: 5904126	Art.-Nr.: 5904130	Art.-Nr.: 5904131

Technische Daten		ADH 2540 (230 V)	ADH 2540 (400 V)	ADH 3050 (230 V)	ADH 3050 (400 V)
<b>Hobelmesserwelle</b>					
Hobelbreite max.	mm	254		305	
Anzahl Hobelmesser	St			2	
Drehzahl	min <sup>-1</sup>	4000		6700	
<b>Abrichte</b>					
Spanabnahme max.	mm			3	
Gesamtlänge der Tische	mm	1050		1080	
<b>Dicke</b>					
Arbeitshöhe min./max.	mm			6 / 160	
Spanabnahme max.	mm			2	
<b>Vorschub</b>					
Geschwindigkeit	m/min			8,5	
<b>Elektrische Daten</b>					
Aufnahmeleistung	kW			1,8	
Anschlussspannung	V	230	400	230	400
<b>Abmessungen und Gewichte</b>					
Abmessungen (L x B x H)	mm	1105 x 750 x 1075		1140 x 800 x 1075	
Gewicht	kg	87		93	



ADH 3050 (230V)

### Lieferumfang ADH 2540:

- › Verbindungsschlauch Absaugung, Ø 76 mm, 920 mm
- › Streifenhobelmessersatz
- › Spänesack

### Lieferumfang ADH 3050:

- › Verbindungsschlauch Absaugung, Ø 76 mm, 920 mm
- › Reduzierung 100/75 mm
- › Streifenhobelmessersatz
- › Spänesack



## Serie ADH – Abricht-Dickenhobel

- ▶ Zum winkligen Fügen (90°) Abrichten
- ▶ Einfache Verstellung der Spanabnahme beim maßgenauen Dickenhobeln
- ▶ Automatischer Werkstückvorschub
- ▶ Eine gummierte Auszugswalze schonnt beim Dickenhobeln die Oberfläche
- ▶ Leicht verstellbarer Aluminium-Abrichtanschlag, neigbar von 90° bis +45°
- ▶ Großdimensionierter Abrichttisch aus Grauguss
- ▶ Großer Dicktisch aus Grauguss mit geschliffener Oberfläche
- ▶ Integrierte, umklappbare Späne-Absaughaube



Integrierter Absauganschluss

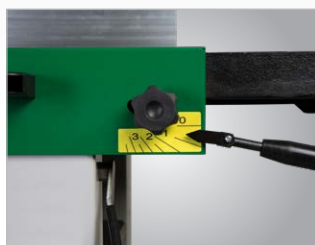

Verstellung der Spanabnahme über Bedienhebel



**ADH 26C**  
Umgerüstet zum Dickenhobeln

<b>ADH 26C (230 V)</b> statt € 1.399,00 zzgl. MwSt. <b>1.099,-</b> € 1.307,81 inkl. MwSt. Art.-Nr. 5904026	<b>ADH 26C (400 V)</b> statt € 1.399,00 zzgl. MwSt. <b>1.099,-</b> € 1.307,81 inkl. MwSt. Art.-Nr. 5904027	<b>ADH 31C (230 V)</b> statt € 2.099,00 zzgl. MwSt. <b>1.599,-</b> € 1.902,81 inkl. MwSt. Art.-Nr. 5904031	<b>ADH 31C (400 V)</b> statt € 2.099,00 zzgl. MwSt. <b>1.599,-</b> € 1.902,81 inkl. MwSt. Art.-Nr. 5904032	<b>ADH 41C (400 V)</b> statt € 2.799,00 zzgl. MwSt. <b>2.099,-</b> € 2.497,81 inkl. MwSt. Art.-Nr. 5904041
--	--	--	--	--

Technische Daten	ADH 26C (230 V)	ADH 26C (400 V)	ADH 31C (230 V)	ADH 31C (400 V)	ADH 41C (400 V)
Maße (L x B) Abrichttisch	1.120 x 275 mm	1.120 x 275 mm	1.295 x 325 mm	1.295 x 325 mm	1.640 x 425 mm
Maße (L x B) Dicktisch	545 x 258 mm	545 x 258 mm	545 x 308 mm	545 x 308 mm	600 x 408 mm
Hobelbreite max.	258 mm	258 mm	308 mm	308 mm	408 mm
Arbeitshöhe Dicke min./max.	5 – 225 mm	5 – 225 mm	5 – 225 mm	5 – 225 mm	5 – 225 mm
Max. Spanabnahme	3 mm	3 mm	3 mm	3 mm	3 mm
Hobelmessernzahl	3	3	3	3	3
Hobelwellendrehzahl	5.200 min <sup>-1</sup>	5.200 min <sup>-1</sup>	5.200 min <sup>-1</sup>	5.200 min <sup>-1</sup>	5.200 min <sup>-1</sup>
Motorleistung	1,7 kW	1,7 kW	2,2 kW	2,2 kW	3 kW
Elektrischer Anschluss	230 V / 50 Hz	400 V / 50 Hz	230 V / 50 Hz	400 V / 50 Hz	400 V / 50 Hz
Abmessungen (L x B x H)	1.120 x 630 x 960 mm	1.120 x 630 x 960 mm	1.300 x 720 x 1.010 mm	1.300 x 720 x 1.010 mm	1.620 x 920 x 1.010 mm
Gewicht	170 kg	170 kg	210 kg	210 kg	260 kg

## Serie ADH – Abricht-Dickenhobel

- ▶ Zum winkligen Fügen (90°) und Abrichten
- ▶ Automatischer Werkstückvorschub
- ▶ Gummierte Auszugswalze schonnt beim Dickenhobeln die Oberfläche
- ▶ Großer Dicktisch aus Grauguss mit geschliffener Oberfläche
- ▶ Integrierte, umklappbare Späne-Absaughaube
- ▶ Bequem um +45° neigbarer Aluminium-Abrichtanschlag
- ▶ Einfache und präzise Verstellung der Spanabnahme
- ▶ Großdimensionierter Abrichttisch aus verripptem Aluminium-Druckguss

Lieferumfang:  
Streifenhobelmessersatz

<b>ADH 31-4 C</b> statt € 2.499,00 zzgl. MwSt. <b>1.999,-</b> € 2.378,81 inkl. MwSt. Art.-Nr. 5904013	<b>ADH 41-4 C</b> statt € 3.199,00 zzgl. MwSt. <b>2.539,-</b> € 3.021,41 inkl. MwSt. Art.-Nr. 5904024
---	---

Technische Daten	ADH 31-4 C	ADH 41-4 C
Maße (L x B) Abrichttisch	1560 x 320 mm	1640 x 420 mm
Maße (L x B) Dicktisch	750 x 307 mm	750 x 408 mm
Hobelbreite max.	310 mm	410 mm
Arbeitshöhe Dicke min./max.	5 – 220 mm	5 – 220 mm
Max. Spanabnahme Abrichte	3 mm	3 mm
Max. Spanabnahme Dicke	5 mm	5 mm
Hobelmessernzahl	4	4
Hobelwellendrehzahl	4000 min <sup>-1</sup>	4000 min <sup>-1</sup>
Motorleistung	3 kW	3 kW
Elektrischer Anschluss	400 V / 50 Hz	400 V / 50 Hz
Abmessungen (L x B x H)	1605 x 620 x 860 mm	1680 x 730 x 860 mm
Gewicht	292 kg	334 kg



**ADH 31-4 C**  
Umgerüstet zum Dickenhobeln

## ZUBEHÖR

Zubehör	VE	Art.-Nr.	zzgl. MwSt	Zubehör	VE	Art.-Nr.	zzgl. MwSt
Ersatzhobelmessersatz für ADH 26C	3	5914026	32,90	Ersatzhobelmessersatz für ADH 31-4C	4	5914003	65,00
Ersatzhobelmessersatz für ADH 31C	3	5914031	40,90	Ersatzhobelmessersatz für ADH 41-4C	4	5914004	79,00
Ersatzhobelmessersatz für ADH 41C	3	5914041	52,90				

Neu

**ADH 32 / ADH 41 – Abricht-Dickenhobel**

- ▶ Dickenhobel zum plangenaue, winkligen Hobeln glatter Oberflächen
- ▶ Dickentisch mit mittlerer Säulenführung, Zusatzführung und mechanischem Zählwerk (Genauigkeit 0,1mm)
- ▶ ADH 41 mit einstellbaren Dickentischwalzen für optimalen Werkstücktransport
- ▶ Großdimensionierter Abrichttisch aus Grauguss mit geschliffener Oberfläche
- ▶ Hochklappen der Abrichttische mit Federunterstützung für ein schnelles und bequemes Umrüsten zum Dickenhobeln in Sekunden
- ▶ Stabiler Profi-Abrichtanschlag schwenkbar von 90 bis +45°
- ▶ Platzsparende seitliche Führung des Abrichtanschlags
- ▶ Hochwertige Verarbeitung und ergonomisches Design



**Hobelwelle**

- ▶ Präzisionsgelagerte Messerhobelwelle mit Wendemessern



**Abrichttische**

- ▶ Großdimensioniert
- ▶ Aus Grauguss mit geschliffener Oberfläche



**Dickentisch**

- ▶ Führung auf mittlerer Säule und Zusatzführung
- ▶ Höhenverstellung über Handrad
- ▶ Höhenanzeige über mechanisches Zählwerk mit Genauigkeit 0,1 mm



**Optionale Langlochbohrereinrichtung**



ADH 32

ADH 41

ADH 32  
statt € 2.899,00 zzgl. MwSt.  
**2.499,-**  
€ 2.973,81 inkl. MwSt.  
Art.-Nr. 5940032

ADH 41  
statt € 3.599,00 zzgl. MwSt.  
**3.099,-**  
€ 3.687,81 inkl. MwSt.  
Art.-Nr. 5940041

**LIEFERUMFANG**  
· Streifenhobelmessersatz

Technische Daten Abrichthobel		ADH 32	ADH 41
max. Arbeitsbreite	mm	320	410
max. Spanabnahme	mm	5	5
Maße Abrichttisch (L x B)	mm	1500 x 320	1800 x 410
Arbeitshöhe Abrichttisch	mm	850	850
Abmessungen Abrichtanschlag (L x B)	mm	1100 x 155	1100 x 155
Neigung Abrichtanschlag	°	0 – 45	0 – 45
Technische Daten Dickenhobel			
max. Arbeitsbreite	mm	316	406
max. Spanabnahme	mm	4	4
Vorschubgeschwindigkeit	m/min	8	8
Maße Dickentisch (L x B)	mm	700 x 316	700 x 406
min. / max. Dickendurchlass	mm	4 / 225	4 / 225
Technische Daten Allgemein			
Durchmesser Hobelwelle	mm	100	100
Anzahl Hobelmesser	Stück	3	4
Absaugstutzen-Ø	mm	120	120
Hobelwellendrehzahl	min <sup>-1</sup>	4.600	4.600
Motorleistung (3Ph)	kW	4,0	5,5
Elektrischer Anschluss	V/Hz	400 / 50	400 / 50
Gewicht	kg	360	420
Abmessung (L x B x H)	mm	1500 x 650 x 1000	1800 x 740 x 1000
Technische Daten Langlochbohrereinrichtung (Zubehör)			
Tischgröße	mm	370 x 250	500 x 300
Querhub	mm	160	250
Längshub	mm	160	210
Vertikalhub	mm	120	160
Gewicht	kg	68 kg	96

Zubehör ADH 32	Art.-Nr.	€ zzgl. MwSt.
Langlochbohrereinrichtung Wescott 0-16mm	5940000	565,00
Fahreinrichtung	5940002	89,00
Ersatzhobelmessersatz (VE 3)	5913261	85,00
Zubehör ADH 41	Art.-Nr.	€ zzgl. MwSt.
Langlochbohrereinrichtung Wescott 0-16mm	5940001	595,00
Fahreinrichtung	5940003	95,00
Ersatzhobelmessersatz (VE 2)	5913262	65,90

## HOLZKRAFT minimax fs 30g Torsa - Abricht-Dickenhobel mit TERSA®-Hobelmesser-Schnellwechselsystem

- ▶ TERSA-Hobelmessersystem ermöglicht sekundenschnellen Messerwechsel sowie besonders geräuscharmen Lauf
- ▶ Schräg verzahnte Stahleinzugswalze für konstanten und gleichmäßigen Holzeinzug
- ▶ Robuste Abrichttische aus verripptem Grauguss, geschliffen und spannungsfrei, dadurch unempfindlich und dauerhaft plan
- ▶ Großer Abrichtanschlag, umsteckbar 90°/45°, mit Schnellklemmung
- ▶ **Nach hinten öffnender Abrichttisch**
- ▶ Leistungsstarker Motor
- ▶ Robuste Stahl-/Graugusskonstruktion
- ▶ Langlochbohrereinrichtung nachrüstbar



### TERSA-HOBELMESSERWELLE

- » Kein Einstellen und Schrauben mehr
- » Hobelmesserwechsel in Sekunden
- » Selbstarretierend
- » Besonders geräuscharm
- » Perfektes Hobelergbnis

### Lieferumfang minimax fs 30g Torsa

Großer Abrichtanschlag, umsteckbar 90°/45°, mit Schnellklemmung

TERSA-Hobelmesserwelle

### minimax fs 30g Torsa

statt € 2.790,00 zzgl. MwSt.

**2.399,-**

€ 2.854,81 inkl. MwSt.

Art.-Nr.: 5503036

### Technische Daten Abrichte

minimax fs 30g Torsa	
Hobelbreite max.	300 mm
Gesamtlänge der Tische	1200 mm
Aufgabentischlänge	580 mm
Tischhöhe / Arbeitstischbreite	900 mm / 300 mm
max. Spanabnahme	3 mm
Abmessungen Dickentisches min./max. Arbeitshöhe	450 x 300 mm
Vorschubgeschwindigkeiten	3/200 mm
Hobelwellen-Ø/Hobelmesser	6 m/min
Drehzahl	62 mm / 3 Stk.
Motor 400 V / 50 Hz / S6 - 40%	5500 min <sup>-1</sup>
Absaugstutzendurchmesser	1,8 kW
Langlochbohrereinrichtung (Zubehör)	120 mm

### Langlochbohrereinrichtung (Zubehör)

Tischgröße	380 x 220
Quer-/Längshub	120 mm / 85 mm
Vertikalhub	75 mm
Gewicht	140 kg
Transportverpackungspauschale *	TVP 1=19,00 €

### Zubehör minimax fs 30g Torsa

Art.-Nr.	VE	€ zzgl. MwSt.
Langlochbohrereinrichtung mit Wescott-Bohrfutter 0-16 mm	5510034	565,00
Torsa Hobelmesser 300 mm Standard	5270300 VE 3	22,85/Satz
Torsa Hobelmesser 300 mm HSS	5271301 VE 3	35,45/Satz

## HOLZKRAFT minimax fs 30c Torsa / minimax fs 41c Torsa - Abricht-Dickenhobel mit TERSA®-Hobelmesser-Schnellwechselsystem

- ▶ TERSA-Hobelmessersystem ermöglicht sekundenschnellen Messerwechsel sowie besonders geräuscharmen Lauf
- ▶ Schräg verzahnte Stahleinzugswalze für konstanten und gleichmäßigen Holzeinzug
- ▶ Besonders lange Abrichttische
- ▶ **Nach hinten öffnende Abrichttische**
- ▶ Hohes Maschinengewicht
- ▶ Leistungsstarker Industrie-Motor
- ▶ Robuste Stahl-/Graugusskonstruktion



### TERSA-HOBELMESSERWELLE

- » Kein Einstellen und Schrauben mehr
- » Hobelmesserwechsel in Sekunden
- » Selbstarretierend
- » Besonders geräuscharm
- » Perfektes Hobelergbnis



### Dickentischverstellung

Dickentischverstellung über Handrad mit integrierter Anzeige

### Lieferumfang fs 30c Torsa / fs 41c Torsa

Torsa-Hobelmesserwelle  
Eloxiertes Aluminium-Abrichtanschlag

### minimax fs 30c Torsa

statt € 4.075,00 zzgl. MwSt.

**3.099,-**

€ 3.687,81 inkl. MwSt.

Art.-Nr.: 5503031

### minimax fs 41c Torsa

statt € 5.250,00 zzgl. MwSt.

**4.019,-**

€ 4.782,61 inkl. MwSt.

Art.-Nr.: 5503414

### Technische Daten Abrichte

minimax fs 30c Torsa	minimax fs 41c Torsa	
Gesamtlänge der Tische	1510 mm	1800 mm
Aufgabentischlänge / Tischhöhe	740 mm / 850 mm	920 mm / 870 mm
Hobelbreite max.	300 mm	410 mm
max. Spanabnahme	4 mm	4 mm
Abmessungen Dickentisches min./max. Arbeitshöhe	565 x 300 mm	605 x 420 mm
Vorschubgeschwindigkeiten	3/230 mm	3/230 mm
Hobelwellen-Ø/Hobelmesser	7 m/min	7 m/min
Drehzahl	72 mm / 3 Stk.	72 mm / 3 Stk.
Motor 400 V / 50 Hz / S6 - 40%	5200 min <sup>-1</sup>	5200 min <sup>-1</sup>
Absaugstutzendurchmesser	4,0 kW	5,0 kW
Langlochbohrereinrichtung (Zubehör)	120 mm	120 mm

### Langlochbohrereinrichtung (Zubehör)

Tischgröße	470 x 220 mm	470 x 220 mm
Quer-/Längshub	60 mm/110 mm	155 mm/110 mm
Vertikalhub	120 mm	120 mm
Gewicht	251 kg	313 kg
Transportverpackungspauschale*	TVP 2=39,00 €	TVP 2=39,00 €

### Zubehör

Art.-Nr.	VE	FS30	FS41	€ zzgl. MwSt.
<b>TERSA Hobelmesser</b>				
300 mm Standard	3	5270300	•	22,85
300 mm HSS	3	5271301	•	35,45
410 mm Standard	3	5270410	•	29,85
410 mm HSS	3	5271410	•	42,75
Ersatzspiralmesser 15 x 15 x 2,5 mm	10	5514127	• •	62,50/Set
Langlochbohrereinrichtung mit Wescott-Bohrfutter 0 - 16 mm		5510330	• •	955,00
Langlochbohrer-Set 5-tlg. linksdrehend		5333681	• •	69,90
Fahrvorrichtung		5510031	•	125,00

### Ausstattungsoption (nur bei Bestellung einer Neumaschine ab Werk)

#### Spiralmesserwelle inklusive Messer

15 x 15 x 2,5 mm 300 mm (48 Messer)	5510332	•	465,00
15 x 15 x 2,5 mm 410 mm (66 Messer)	5510432	•	515,00



## TF 170 E – Tischfräse

- ▶ Leichtgängiger Formatschiebeschlitten
- ▶ Fräsanschlag mit fein einstellbaren Aluminium-Anschlägen
- ▶ Schnelles und einfaches Wechseln der Drehzahl mittels Vielkeilriemen
- ▶ Große Arbeitsfläche mit verwindungsfreiem Graugusstisch
- ▶ Fräsaggregat aus Grauguss
- ▶ Niederhalter für sichere Werkstückführung
- ▶ Nur Spannzange mit Ø 12 mm möglich

### Lieferumfang TF 170 E:

Unterbau
Spindelschutz
Fräsanschlag
Frässpindel mit Spannzange

TF 170 E (230 V)

statt € 999,00 zzgl. MwSt.

**839,-**

€ 998,41 inkl. MwSt.

Art.-Nr. 5901917

TF 170 E (400 V)

statt € 999,00 zzgl. MwSt.

**839,-**

€ 998,41 inkl. MwSt.

Art.-Nr. 5901918

### Technische Daten

### TF 170 E (230 V | 400 V)

Abmessungen Alu-Schiebeschlitten	218 x 1000 mm
Tisch (L x B)	600 x 400 mm
Tischhöhe	850 mm
Nutzlänge der Spindel	80 mm
Frässpindelhub	105 mm
Werkzeug-Ø max. absenkbar	160 mm
Frässpindel-Ø	30 mm
Spindeldrehzahl	1.400/4.000/ 6.000/9.000 min <sup>-1</sup>
Elektrischer Anschluss	230 V   400 V
Motorleistung	1,5 kW
Absaugstutzen-Ø	100 mm
Arbeitshöhe	870 mm
Abmessungen (L x B x H)	1.000 x 950 x 1.170 mm
Gewicht	96 kg

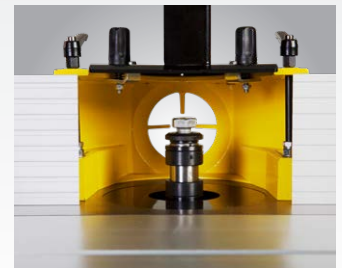

Frässpindel mit 80 mm Nutzlänge und 30 mm Durchmesser



Stufenlos verstellbarer Winkelanschlag



Handrad für Höhenverstellung. Sicherheitsvorrichtungen im Lieferumfang

## TF 200 SE – Tischfräse

- ▶ Leichtgängiger Formatschiebeschlitten
- ▶ Große Arbeitsfläche dank massivem und verwindungsfreiem Graugusstisch
- ▶ Fräsaggregat aus Grauguss, schwenkbar von +5 bis -45°
- ▶ Wahlschalter für Rechts- bzw. Linkslauf der Frässpindel
- ▶ Niederhalter für sichere Werkstückführung

### Lieferumfang TF 200 SE:

Gehrungsanschlag
Niederhalter
Fräsanschlag

TF 200 SE

statt € 2.890,00 zzgl. MwSt.

**2.199,-**

€ 2.616,81 inkl. MwSt.

Art.-Nr. 5902000

### Technische Daten

### TF 200 SE

Abmessung Alu-Schiebeschlitten	1000 x 240mm
Nutzlänge der Spindel	100 mm
Spindelneigung	+5° bis -45°
Max. Werkzeug-Ø absenkbar	180 mm
Frässpindel-Ø	30 mm
Spindeldrehzahl	1800/3000/6000/9000 min <sup>-1</sup>
Anschluss	400 V / 50 Hz
Motorleistung S6 40%	2,8 kW
Absaugstutzen-Ø	100 mm
Gewicht	218 kg
Arbeitshöhe	900 mm
Absaugstutzen Ø	38 mm / 100 mm
Abmessungen (L x B x H)	1000 x 850 x 1200 mm
Gewicht	218 kg



Nach hinten schwenkbare Frässpindel für optimalen Einsatz eines Vorschubapparates, ein Maximum an Sicherheit und ein sauberes Fräsbild



Fräsanschlag mit feineinstellbaren Aluminium-Anschlägen



Schnelles und einfaches Wechseln der Drehzahl mittels Vielkeilriemen

**HOLZKRAFT minimax t 45c - preisgünstige Tischfräse mit starrer Frässpindel und Graugussarbeitstisch**

- ▶ Stabile Stahl-Graugusskonstruktion
- ▶ Mit starrer Frässpindel
- ▶ 4 Spindeldrehzahlen
- ▶ Frässpindel mit Rechts-Linkslauf
- ▶ Groß dimensioniertes Fräsaggregat aus Grauguss, direkt am Tisch befestigt

- ▶ Mit Absaughaube unter dem Arbeitstisch für eine bessere Absaugung
- ▶ Solider und präziser Graugusstisch

- ▶ Schneller und problemloser Geschwindigkeitswechsel
- ▶ Leistungsstarker Motor
- ▶ Serienmäßige Bogenfrässchutzhaube

MADE IN ITALY

**Lieferumfang minimax t 45c**  
Bogenfrässchutzhaube  
Aluminium-Anschlagbacken

**Lieferumfang minimax t 45c LL**  
zusätzlich zu classic: Tischverlängerung rechts und links, ausziehbare Werkstückauflage

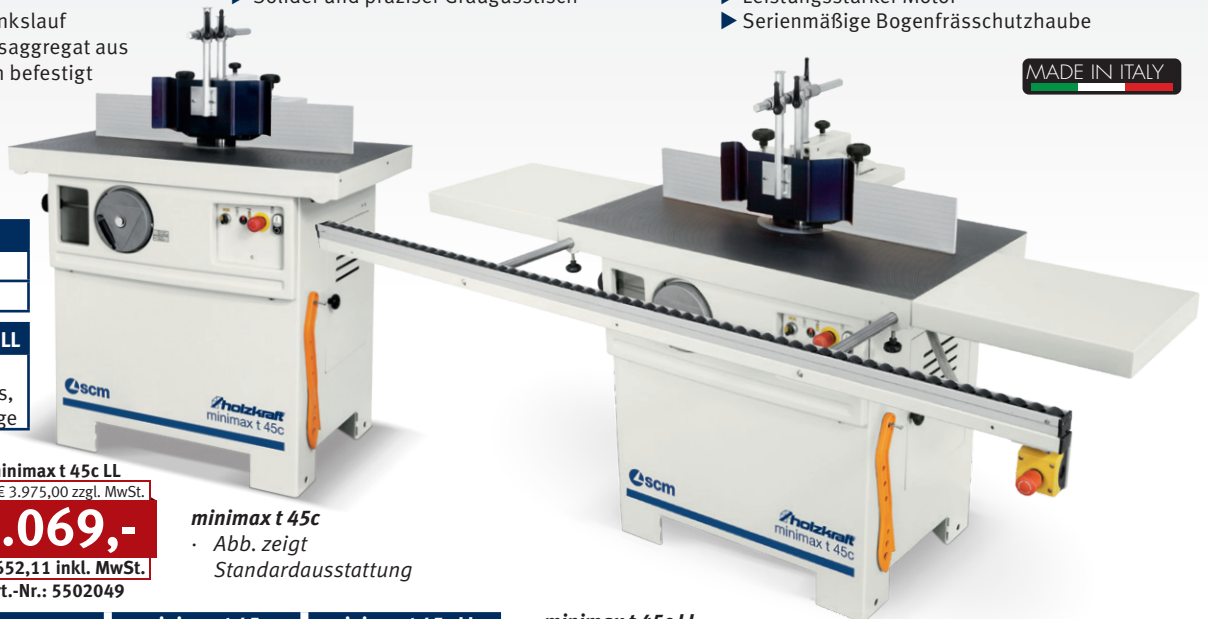

**minimax t 45c**  
statt € 3.650,00 zzgl. MwSt.  
**2.769,-**  
€ 3.295,11 inkl. MwSt.  
Art.-Nr.: 5502044

**minimax t 45c LL**  
statt € 3.975,00 zzgl. MwSt.  
**3.069,-**  
€ 3.652,11 inkl. MwSt.  
Art.-Nr.: 5502049

**minimax t 45c**  
· Abb. zeigt Standardausstattung

Technische Daten	minimax t 45c	minimax t 45c LL
Arbeitstischabmessungen	1000 x 575 mm	1950 x 550 mm
max. Spindelüberstand über Tisch	130 mm	130 mm
Nutzlänge der Spindel	100 mm	100 mm
max. Werkzeug-Ø absenkbar	180 mm	180 mm
Spindeldorn-Ø	30 mm	30 mm
Spindeldrehzahl	3.500 / 6000 / 8000 / 10.000 min <sup>-1</sup>	3.500 / 6000 / 8000 / 10.000 min <sup>-1</sup>
Motorleistung 400 V / 50 Hz / S6 - 40%	5,0 kW	5,0 kW
Gewicht	240 kg	240 kg
Absaugstutzendurchmesser	2 x 120 mm	2 x 120 mm
Transportverpackungspauschale *	TVP 1=19,00 €	TVP 2=39,00 €

**minimax t 45c LL**  
· Ausführung mit Tischverlängerung rechts und links sowie ausziehbarer Werkstückauflage (bis 1950 x 550 mm) an der Maschinenfront

Zubehör minimax t 45c	Art.-Nr.	€ zzgl. MwSt.
Tischverlängerung für eine Seite	5510326	125,00/Stk.
Systemanschlagbacken 500 mm**	5851000	519,00
Systemanschlagbacken 650 mm**	5851650	599,00

\*\* Zur Selbstmontage. Je nach Maschinenmodell können kleine Montagearbeiten anfallen.

**HOLZKRAFT minimax tw 45c mit Aluminiumschiebeschlitten und schwenkbarer Frässpindel - hohe Leistung bei geringer Investition**

- ▶ Schwenkbare Frässpindel nach hinten, mit Rechts-Linkslauf
- ▶ 4 Spindeldrehzahlen
- ▶ Groß dimensioniertes Fräsaggregat aus Grauguss, direkt am Tisch befestigt
- ▶ Solider und präziser Graugusstisch
- ▶ Schneller und problemloser Geschwindigkeitswechsel
- ▶ Leistungsstarker Industriemotor
- ▶ Serienmäßige Bogenfrässchutzhaube

MADE IN ITALY



**minimax tw 45c**  
statt € 5.200,00 zzgl. MwSt.  
**3.999,-**  
€ 4.758,81 inkl. MwSt.  
Art.-Nr.: 5502045

**minimax tw 45c**  
· Standardausstattung mit Gehrungsanschlag

**minimax twf 45c**  
statt € 5.850,00 zzgl. MwSt.  
**4.399,-**  
€ 5.234,81 inkl. MwSt.  
Art.-Nr.: 5502046

**minimax twf 45c mit**  
· Tischausleger auf Schwenkarm

Technische Daten	minimax tw 45c	minimax twf 45c
Arbeitstischabmessungen	1000 x 435 mm	1000 x 435 mm
Abmessung Alu-Schiebeschlitten	1000 x 270 mm	1000 x 270 mm
max. Spindelüberstand über Tisch	130 mm	130 mm
Nutzlänge der Spindel	108 mm	108 mm
Spindelneigung	0° bis -45°	0° bis -45°
Spindeldorn-Ø	30 mm	30 mm
max. Werkzeug-Ø absenkbar	180 mm	180 mm
Spindeldrehzahl	3500 / 6000 / 8000 / 10.000 min <sup>-1</sup>	3500 / 6000 / 8000 / 10.000 min <sup>-1</sup>
Motorleistung 400 V / 50 Hz / S6 - 40%	5,0 kW	5,0 kW
Gewicht	290 kg	310 kg
Absaugstutzendurchmesser	2 x 120 mm	2 x 120 mm
Transportverpackungspauschale *	TVP 1=19,00 €	TVP 1=19,00 €

Zubehör minimax tw 45c	Art.-Nr.	€ zzgl. MwSt.
Zapfenfrästisch mit Schutzhaube	5510318	265,00
Tischverlängerung (beidseitig passend)	5510326	125,00
Systemanschlagbacken 500 mm**	5851000	519,00
Systemanschlagbacken 650 mm**	5851650	599,00

**Lieferumfang minimax tw 45c:**  
· Bogenfrässchutzhaube  
· Aluminium-Anschlagbacken  
· Eloxierter Aluminium-Schiebeschlitten  
· Teleskop-Gehrungsanschlag mit Klappanschlägen

**Lieferumfang minimax twf 45c:**  
· Wie W-Ausführung, jedoch statt mit Teleskop-Gehrungsanschlag mit Tischausleger mit Teleskop-Abhänganschlag mit Klappanschlägen

## Serie DB – Drechselbänke

- ▶ Verwindungssteifes Graugussmaschinenbett für hohe Laufruhe und Präzision
- ▶ Reitstock und Spindelstock aus stabilem Grauguss
- ▶ Breite, leicht verstellbare Drehstahlauflage
- ▶ Reitstock mit Schnellspannhebel und Handrad
- ▶ Reitstock serienmäßig mit mitlaufender Körnerspitze
- ▶ Schwenkbarer Spindelkopf kann frei auf dem Maschinenbett verschoben werden

- ▶ Spindelstock mit Bohrung für lange Werkstücke
- ▶ Mit variabler Drehzahlregulierung, digitaler Geschwindigkeitsanzeige und elektronischer Geschwindigkeitsregelung (**nicht DB 450**)
- ▶ Der Spindelstock ist um 180° drehbar
- ▶ Ideal zum Dreheln großer Durchmesser

### DB 450

- ▶ Drehzahlverstellung in fünf Stufen über Keilriemen

### DB 1202 Vario

- ▶ Variable Drehzahlregulierung in zwei Geschwindigkeitsstufen: 0 - 1.200 und 0 - 3.200 min<sup>-1</sup>



DB 450



DB 510 Vario



DB 900



DB 1100 mit serienmäßigem Gussunterbau, Digitalanzeige und optionaler Kopiereinrichtung



DB 1102 Vario mit serienmäßigem Gussunterbau, Digitalanzeige und optionaler Kopiereinrichtung



Maximale Werkstücklänge 1.185 mm

DB 1202 Vario Bett-Ausleger zum Bearbeiten großer Durchmesser und Werkzeugkorb **nicht** im Lieferumfang enthalten!

DB 450	DB 510 Vario	DB 900	DB 1100	DB 1102 Vario	DB 1202 Vario
statt € 315,00 zzgl. MwSt.	statt € 739,00 zzgl. MwSt.	statt € 599,00 zzgl. MwSt.	statt € 869,00 zzgl. MwSt.	statt € 1.829,00 zzgl. MwSt.	statt € 2.339,00 zzgl. MwSt.
<b>269,-</b>	<b>599,-</b>	<b>499,-</b>	<b>699,-</b>	<b>1.499,-</b>	<b>1.799,-</b>
€ 320,11 inkl. MwSt.	€ 712,81 inkl. MwSt.	€ 593,81 inkl. MwSt.	€ 831,81 inkl. MwSt.	€ 1.783,81 inkl. MwSt.	€ 2.140,81 inkl. MwSt.
Art.-Nr. 5920450	Art.-Nr. 5920510	Art.-Nr. 5920900	Art.-Nr. 5921100	Art.-Nr. 5921102	Art.-Nr. 5921202

Technische Daten		DB 450	DB 510 Vario	DB 900	DB 1100	DB 1102 Vario	DB 1202 Vario
max. Dreh-Ø	mm	254	355	306	358	408	460
Bethöhe	mm	127		153	179	203	455
Spitzenweite	mm	450 / 1000*	510	900	1100	1067	1185
Spindelkopfgewinde		M33 x 3,5	M33 x 3,5	M33 x 3,5	M33 x 3,5	M33 x 3,5	M33 x 3,5
Drehzahlen	min <sup>-1</sup>	680, 1000, 1400, 2000, 2800	250-720, 600-1700, 1200-3550	500 - 2000	500 - 2000	100 - 3200	0 - 3200
Drehzahlstufen		5	3	10	10	2	2
Steuerung der Drehzahlregelung			Elektronisch variabel	Mechanisch variabel	Mechanisch variabel	Elektronisch variabel	Elektronisch variabel
Motorleistung 50 Hz	W / V	370 / 230	750 / 230	550 / 230	750 / 230	1500 / 230	1500 / 230
Morsekonus		MK 2	MK 2	MK 2	MK 2	MK 2	MK 2
Abmessung	mm	820 x 300 x 430	1055 x 560 x 460	1380 x 330 x 370	1620 x 340 x 430	1968 x 572 x 1194	2060 x 500 x 1200
Gewicht	kg	31	50	80	92	175	189

Zubehör	Art.-Nr.	€ zzgl. MwSt
① 4-Backenfutter-Set 1 Ø 100 mm, M33x3,5	5931021	75,00
② 4-Backenfutter-Set 2 Ø 100 mm, M33x3,5	5931023	109,00
③ 4-Backenfutter Ø 150 mm, M33 x 3,5	5931020	42,00
④ 4-Backenfutter Premium-Set Ø95mm <b>Neu</b>	5931057	199,00
⑤ 4-Backenfutter Premium-Set Ø115mm <b>Neu</b>	5931058	249,00
<b>feststehende Lünette</b>		
⑥ für DB 900	5931050	36,00
⑦ für DB 1100	5931030	37,00
⑧ Außendrehvorrichtung für DB 1100	5931052	91,00
⑨ 4-Backenfutter Profi-SET, M 33 x 3,5	5931054	229,00
⑩ Planscheibe für 4-Backenfutter Profi-SET	5931055	29,90
⑪ Mitnehmerset 3tlg.	5931056	47,00
⑫ 8-teiliges Drechselleisen-Set	5931011	96,00
<b>Kopiereinrichtung</b>		
für DB 900	5931101	219,00
für DB 1100	5931102	229,00



## LLB 16 PB – Langlochbohrmaschine

- ▶ Reihenbohrungen durch  
Dübelbohrereinrichtung mit Rasterteilung  
16/20/22/32 mm möglich
- ▶ Wescott-Bohrfutter 0 - 16 mm serienmäßig
- ▶ Leistungsstarker Motor
- ▶ Serienmäßig mit Rechts-Linkslauf
- ▶ Einfache Einhandhebelbedienung des  
Arbeitstisches für schnelles und präzises  
Bohren

- ▶ Rollenführung am Arbeitstisch
- ▶ Bequeme, exakte Tischhöhenverstellung über  
ein Handrad mit numerischer Anzeige
- ▶ Eingestellte Höhe des Arbeitstisches  
zusätzlich über Skala ablesbar

- ▶ Ein Exzentrspanner für sichere  
Werkstückfixierung im Lieferumfang
- ▶ Winkelanschlag beidseitig um 60° verstellbar
- ▶ Unterbau mit großem, abschließbarem  
Werkzeugfach ausgestattet

**Lieferumfang LLB 16 PB:**

- Exzentrspanner
- Winkelanschlag ±60° mit  
Lineal

**LLB 16 PB 230V**  
statt € 999,00 zzgl. MwSt.

**779,-**

€ 927,01 inkl. MwSt.

Art.-Nr. 5906016

**LLB 16 PB 400V**  
statt € 999,00 zzgl. MwSt.

**779,-**

€ 927,01 inkl. MwSt.

Art.-Nr. 5906017

**Technische Daten**

	LLB 16 PB 230V	LLB 16 PB 400V
Bohrbreite	300 mm	
Bohrtiefe max. bei 90°	140 mm	
Arbeitstischhöhenverstellung	150 mm	
Arbeitstisch Länge x Breite	500 x 207 mm	
Werkzeugaufnahme	Wescottbohrfutter	
Spann-Ø des Werkzeugs	0 – 16 mm	
Spindeldrehzahl(en)	2850 min <sup>-1</sup>	
Aufnahmeleistung	2,2 kW	
Anschlussspannung	230 V / 50 Hz	400 V / 50 Hz
Absaugstutzen-Ø	100 mm	
Länge x Breite x Höhe	905 x 710 x 1230 mm	
Gewicht	108 kg	



Winkelanschlag beidseitig um 60° verstellbar

- › Dübelbohrereinrichtung mit Rasterteilung 16/20/22/32 mm
- › Wescottbohrfutter 0 - 16 mm
- › Tischhöhenverstellung über Handrad mit numerischer Anzeige
- › Einhandhebelbedienung

**Zubehör**

	Art.-Nr.	€ zzgl. MwSt.
Langlochbohrer-Set 5-teilig, linksdrehend	5333681	69,90
Langlochbohrer-Set 5-teilig, rechtsdrehend	5333682	69,90
UF 230 Universalfahrwerk	6190230	55,00

## DKS 504 Vario – Dekupiersäge

- ▶ Ideal für Feinsägearbeiten in Schulen und  
Lehrwerkstätten, für Designer und Architekten sowie  
Hand- und Heimwerker
- ▶ Zum Bearbeiten von Weichholz, Kunststoff und  
ähnlichen Materialien
- ▶ Robuste Gusskonstruktion garantiert einen ruhigen,  
vibrationsarmen Lauf
- ▶ Durch die kompakte Baugröße auf jeder Werkbank  
oder Arbeitsfläche verwendbar
- ▶ Frei schwingende Sägeblattaufnahme für Standard-  
Sägeblätter mit Querstift
- ▶ Anschluss an eine externe Absaugeinrichtung über  
Absaugstutzen möglich
- ▶ Inklusive Universal Handschleifer mit vielen  
Einsatzmöglichkeiten, z.B. Schleifen, Schneiden,  
Bohren, Polieren (Werkzeug-Set erforderlich)

- › Stufenlose Hubzahlregulierung
- › Arbeitstisch von 0° bis +45° neigbar
- › Flexible LED-Leuchte für Ausleuchtung des Schnittbereichs
- › Universal Handschleifer integriert



**Lieferumfang:**

- Sägeblatt 133x3x0,3mm 15Z
- Sägeblatt 133x3x0,3mm 18Z
- Universal-Schleifer ohne Werkzeug

**DKS 504 Vario**  
statt € 149,00 zzgl. MwSt.

**129,-**

€ 153,51 inkl. MwSt.

Art.-Nr. 5902504

**Technische Daten**

	DKS 504 Vario
Sägeblattlänge	133 mm
Hubzahl	550 – 1600 min <sup>-1</sup>
max. Schnitthöhe 90°/+45°	52 / 20 mm
Tischabmessungen	414 x 254 mm
Ausladung	405 mm
Anschluss	230 V / 50 Hz
Universal-Schleifer Drehzahl	1650 – 4800 min <sup>-1</sup>
Universal-Schleifer Aufnahme-Ø	3,1 mm
Motorleistung	90 W
Absaugstutzen-Ø	35 mm
Abmessungen (L x B x H)	630 x 320 x 380 mm
Gewicht	12 kg



**Stift-Sägeblätter**

	Z/cm	VE	Art.-Nr.	€ zzgl. MwSt.
1) für Holz, Kunststoff, Gips				
135 x 3,0 x 0,25 mm	10	6	5911628	6,90/Pack
2) für Holz				
135 x 6,0 x 0,4 mm	6	6	5911660	6,90/Pack
3) für Metall				
135 x 6,0 x 0,4 mm	12	6	5911661	6,90/Pack

**Zubehör**

	Art.-Nr.	€ zzgl. MwSt.
4) Werkzeug-Set 103-teilig im Holzkoffer	5912504	16,90



## Serie KGZ E – Kapp-/Gehrungssäge

- ▶ Mit Sanftanlauf ausgestattet (nur KGZ 305 E)
- ▶ Grundplatte und Drehteller aus Aluminium-Druckguss, zugleich kompakt, robust und leicht transportierbar
- ▶ Laserprojektion auf das Werkstück zur genauen Kontrolle der Schnittposition

- ▶ Stufenlos einstellbare Doppelgehrung und Doppelneigung
- ▶ Verstellbare Anschlagschienen und seitlich ausziehbare Auflagehilfen für längere Werkstücke
- ▶ 2-fach einstellbare Kapptiefenbegrenzung

- ▶ Zugfunktion für erweiterten Schnittbereich
- ▶ Serienmäßig mit Schraubzwinde und Klemmvorrichtung zur sicheren Werkstückarretierung
- ▶ Absaugstützen für Staubfangbeutel oder den Anschluss einer externen Absaugung



KGZ 210 E



KGZ 255 E



KGZ 305 E

### Lieferumfang:

- › Schraubzwinde
- › Staubfangbeutel
- › Sägeblatt

KGZ 210 E  
statt € 165,00 zzgl. MwSt.

**145,-**

€ 172,55 inkl. MwSt.

Art.-Nr.: 5702210

KGZ 255 E  
statt € 255,00 zzgl. MwSt.

**225,-**

€ 267,75 inkl. MwSt.

Art.-Nr.: 5702255

KGZ 305 E  
statt € 315,00 zzgl. MwSt.

**289,-**

€ 343,91 inkl. MwSt.

Art.-Nr.: 5702305

Technische Daten	KGZ 210 E	KGZ 255 E	KGZ 305 E
Motorleistung	1,5 kW	1,8 kW	2,0 kW
Elektrischer Anschluss	230 V / 50 Hz	230 V / 50 Hz	230 V / 50 Hz
Drehzahl Sägeblatt	4.500 min <sup>-1</sup>	5.000 min <sup>-1</sup>	4.500 min <sup>-1</sup>
Sägeblatt-Ø	210 mm	255 mm	305 mm
Schnittkapazitäten bei Neigung / Gehrung (Höhe x Breite)			
bei 0°/0°	70 x 220 mm	90 x 315 mm	100 x 340 mm
bei 45°/0° links	70 x 155 mm	90 x 215 mm	40 x 340 mm
bei 45°/0° rechts	35 x 220 mm	40 x 315 mm	40 x 340 mm
bei 0°/45° links	70 x 155 mm	90 x 215 mm	100 x 240 mm
bei 45°/45° links	35 x 155 mm	40 x 215 mm	40 x 240 mm
bei 45°/45° rechts	35 x 155 mm	40 x 215 mm	40 x 240 mm
Gewicht	10,5 kg	17 kg	23 kg
Abmessungen (L x B x H)	650 x 450 x 430 mm	900 x 550 x 430 mm	835 x 570 x 790 mm

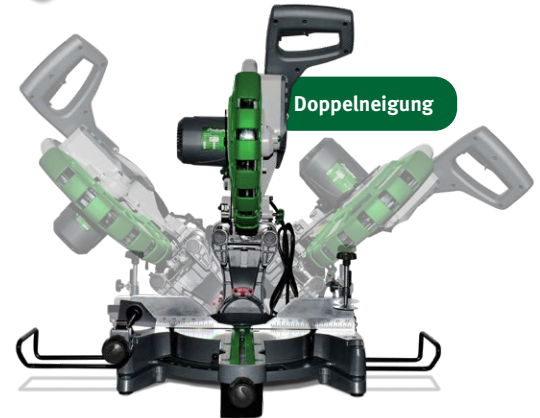

Doppelneigung

Zubehör	Art.-Nr.	€ zzgl. MwSt.
Sägeblatt 210 x 30 x 2,6mm Z24	5267021	15,90
Sägeblatt 255 x 30 x 3,0mm Z24	5267025	19,90
Sägeblatt 305 x 30 x 3,2mm Z48	5267030	26,90

## HOLZKRAFT UWT 3200 – Universal-Werktisch mit Schnellklemmsystem

- ▶ Universell einsetzbar für Kappsägen, Bandschleifer, Trennsägen etc. als Materialständer oder Haltebock
- ▶ Konzipiert zum Führen längerer Werkstücke
- ▶ Minimale Einrichtungszeit
- ▶ Platzsparend durch einklappbare Füße
- ▶ Klemmleisten mit Schnellfixierung
- ▶ Höhenverstellbare Rollenauflagen

- ▶ Beidseitig stufenlos ausziehbare Auflagearme bis max. 2400 mm
- ▶ Ohne Werkzeug montier- und verstellbar
- ▶ Stabile Alu-Stahl-Konstruktion
- ▶ Hoch belastbar bis zu 225 kg

UWT 3200  
statt € 169,00 zzgl. MwSt.

**139,-**

€ 165,41 inkl. MwSt.

Art.-Nr. 5900020

Technische Daten	UWT 3200
min./max. Höhe Auflage	850 / 1000 mm
max. Breite	2400 mm
Abmessungen in mm	1600 x 600 x 850
Gewicht	30 kg

Abbildung zeigt Anwendung. Ideal zum Ablängen langer Werkstücke. Das Umrüsten erfolgt schnell und einfach über Schnellklemmung.



Abb. zeigt KGZ 2540 Vario und zusätzliches Zubehör, Klemmschienen-Set und „Lochrasterplatte“ (nicht im Lieferumfang vorhanden)

Abbildung zeigt Standard-Lieferumfang

### Optionales Zubehör

Auflageschiene Art.-Nr.: 5190021 € 85,00 zzgl. MwSt.	Lochrasterplatte Loch- Ø 20mm 900 x 700 x 20 mm; Art.-Nr.: 5190020 € 65,00 zzgl. MwSt.	Arbeitsleuchte auf Klemmschiene Art.-Nr.: 5900023 € 18,90 zzgl. MwSt.	Schraubstock mit Schnellklemmung Art.-Nr. 5900024, € 37,90 zzgl. MwSt.	Zusätzliches Klemmschienen-Set (2 St.) Art.-Nr. 5900022, € 18,90 zzgl. MwSt.	Zusätzliches Rollbock-Set (2 St.) Art.-Nr. 5900025, € 20,90 zzgl. MwSt.



**HOLZKRAFT KGZ Vario – Kapp-/Gehrungssäge mit Zugfunktion.  
Mobil und vielseitig einsetzbar, auf Präzision und Sicherheit ausgelegt.**

- ▶ Mit Sanftanlauf ausgestattet
- ▶ Mit stufenloser Drehzahl
- ▶ Grundplatte und Drehteller aus Aluminium-Druckguss: zugleich kompakt, robust und leicht transportierbar
- ▶ Rasterstellungen im Drehteller
- ▶ Mit 31,6° Rasterstellung speziell zum Schneiden von Deckenzierleisten
- ▶ Serienmäßig mit Doppelneigung und -gehrung
- ▶ Beidseitige Verlängerung der Werkstückauflage mit Klappanschlägen für wiederholgenaues Arbeiten
- ▶ Serienmäßig mit Spänefangsack
- ▶ Einfacher und schneller Sägeblattwechsel
- ▶ Winkeleinstellung feinjustierbar
- ▶ Verstellbare und hohe Werkstückanschläge aus Aluminium
- ▶ Schraubzwinde zur sicheren Werkstückarretierung
- ▶ Geeignet auch zum Schneiden von Kranzprofilen



**KGZ 2540 Vario**



**Doppelneigung**

**KGZ 3050 Vario**  
Aufklappbare Anschläge für Serienarbeiten

**Lieferumfang KGZ 2540 Vario:**  
 >Materialklemme  
 >Spänefangsack  
 >Werkzeuge  
 >HM-Sägeblatt 250 x 3,2 x 2,2 x 30mm, Z60

**Lieferumfang KGZ 3050 Vario:**  
 >Materialklemme  
 >Spänefangsack  
 >Werkzeuge  
 >HM-Sägeblatt 305 x 2,6 x 1,8 x 30 mm, Z60

**KGZ 2540 Vario**  
 statt € 479,00 zzgl. MwSt.  
**389,-**  
 € 462,91 inkl. MwSt.  
 Art.-Nr.: 5701254

**KGZ 3050 Vario**  
 statt € 579,00 zzgl. MwSt.  
**489,-**  
 € 581,91 inkl. MwSt.  
 Art.-Nr.: 5701315

Technische Daten	KGZ 2540 Vario	KGZ 3050 Vario
Anschlussspannung	230 V / 50 Hz	230 V / 50 Hz
Motorleistung S6	1.600 W	1.600 W
Drehzahl Sägeblatt	2000-4000 min <sup>-1</sup>	2000-4000 min <sup>-1</sup>
Sägeblatt-Ø	254 x 2,6 x 1,8 x 30 mm	305 x 2,6 x 1,8 x 30 mm
Kabellänge	3,4 m	3,4 m
Rasterstellungen im Drehteller	50° links und rechts	50° links und rechts
Schnittkapazitäten bei Neigung / Gehrung		
Schnittkapazität bei 0° Neigung / 0° Gehrung	89 x 292 mm	100 x 305 mm
Schnittkapazität bei -45° Neigung / 0° Gehrung	41 x 318 mm	64 x 305 mm
Schnittkapazität bei +45° Neigung / 0° Gehrung	25 x 318 mm	44 x 305 mm
Schnittkapazität bei 0° Neigung / -45° Gehrung	64 x 222 mm	100 x 215 mm
Schnittkapazität bei 0° Neigung / +45° Gehrung	64 x 222 mm	100 x 215 mm
Abmessungen (L x B x H)	595 x 825 x 696 mm	595 x 800 x 710 mm
Gewicht	21,6 kg	23 kg

Zubehör	Art.-Nr.	€ zzgl. MwSt.
HM-Sägeblatt Ø250 x 3,2 x 2,2 x 30 mm, Z60 WZ für Massivholz und Plattenwerkstoffe	5262510	76,90
HM-Sägeblatt Ø250 x 3,2 x 2,5 x 30 mm, Z60 TF für NE-Metalle und Kunststoffprofile	5262511	102,00
HM-Sägeblatt Ø305 x 2,6 x 1,8 x 30 mm, Z60 WZ für Massivholz und Plattenwerkstoffe	5260306	99,50
HM-Sägeblatt Ø305 x 2,6 x 1,8 x 30 mm, Z60 TF für NE-Metalle und Kunststoffprofile	5260310	112,00
Universal-Werkttisch UWT 3200	5900020	139,00



Sehr platzsparend



Ausziehbare Anschlagsschienen und ausziehbarer Tisch



Bequeme Verstellung der Gehrung und der Kopfneigung direkt von der Tischfront aus



Arretierung zur Kapptiefenbegrenzung

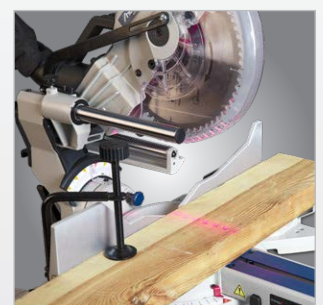

Serienmäßig mit Laser

## TKS 316 E – Tischkreissäge

- ▶ Neigung des Sägeblatts von 0 bis 45°, ohne Werkzeug verstellbar
- ▶ Höhenverstellung des Sägeblatts über ein Handrad und Skala
- ▶ Großer Aluminium-Parallelanschlag mit Exzenter-Schnellspannung, auch als Gehrungsanschlag verwendbar
- ▶ Großdimensionierter, verzinkter Stahlmaschinentisch
- ▶ Leicht verfahrbar durch integriertes Fahrwerk mit zwei Rädern und klappbaren Transportgriffen
- ▶ Lieferung erfolgt unmontiert

- › Neigungs- und Höheneinstellung des Sägeblattes
- › Schiebeschlitten mit Gehrungsanschlag
- › Fahrwerk mit zwei Rädern und Griffen

Lieferumfang TKS 316 E:
Fahrwerk
Schiebeschlitten mit Gehrungsanschlag
Tischverlängerung
Kombinierter Parallel-/Gehrungsanschlag
HM-Sägeblatt
Ø315 x 3,6 x Ø 30 mm Z24
Sägeblattschutzhäube mit Absaug Schlauch
Schiebestock

**TKS 316 E (230V)**  
statt € 369,00 zzgl. MwSt.  
**289,-**  
€ 343,91 inkl. MwSt.  
Art.-Nr. 5902316

**TKS 316 E (400V)**  
statt € 369,00 zzgl. MwSt.  
**289,-**  
€ 343,91 inkl. MwSt.  
Art.-Nr. 5902317

Technische Daten	TKS 316 E (230V)	TKS 316 E (400V)
max. Sägeblatt-Ø	315 mm	315 mm
Schnittbreite mit Parallelanschlag	290 mm	290 mm
max. Schnitthöhe 90°/45°	83 / 60 mm	83 / 60 mm
Sägeblattneigung	90 - 45°	90 - 45°
Tischabmessungen	800 x 550 mm	800 x 550 mm
Tischhöhe	850 mm	850 mm
Drehzahl	2.800 min <sup>-1</sup>	2.800 min <sup>-1</sup>
Anschluss	230 V / 50 Hz	400 V / 50 Hz
Motorleistung	2,2 kW	2,8 kW
Absaugstutzen-Ø	100 mm	100 mm
Abmessungen (L x B x H)	1600 x 600 x 1050 mm	1600 x 600 x 1050 mm
Gewicht	53 kg	53 kg



Zubehör	Art.-Nr.	€ zzgl. MwSt
Zuschneid-Wechsel-Kreissägeblatt 28 Zähne, Ø 315 mm	5263128	52,50

## TKS 316 PRO – Tischkreissäge

- ▶ Großer Maschinentisch aus verzinktem Stahl
- ▶ Serienmäßige Tischverlängerung kann auch als Tischverbreiterung rechts montiert werden
- ▶ Sägeblattschwenkung über Handrad und Skala
- ▶ Sägeblatthöhe über gut erreichbares Handrad verstellbar
- ▶ Stabile, zweifache Aufhängung des Sägeaggregats
- ▶ Parallelanschlag ermöglicht das Besäumen von Brettern, Auftrennschnitte, Fasen- und Winkelschnitte
- ▶ Leicht verfahrbar durch integriertes Fahrwerk und klappbare Transportgriffe
- ▶ Für den einfachen Transport oder die platzsparende Lagerung Tischfüße werkzeuglos einklappbar

- › Hohe Stabilität
- › Sägeblattschwenkung bis 45°
- › Parallel- und Gehrungsanschlag im Lieferumfang
- › Leicht zu transportieren und lagern

Lieferumfang TKS 316 Pro:
Fahrwerk
Schiebeschlitten
Tischverlängerung/-breiterung, 800 x 550 mm
Parallelanschlag
HM-Sägeblatt Ø 315 mm / 36 Z
Sägeblattschutzhäube mit Absaug Schlauch
Gehrungsanschlag ohne Aluprofil (Profil als Zubehör erhältlich)

**TKS 316 PRO 230 V**  
statt € 599,00 zzgl. MwSt.  
**479,-**  
€ 570,01 inkl. MwSt.  
Art.-Nr. 5902321

**TKS 316 PRO 400 V**  
statt € 599,00 zzgl. MwSt.  
**479,-**  
€ 570,01 inkl. MwSt.  
Art.-Nr. 5902323

Technische Daten	TKS 316 PRO (230V)	TKS 316 PRO (400V)
Max. Schnitthöhe 90°/45°	90 / 50 mm	
Schnittbreite mit Parallelanschlag	200 mm	
Durchmesser Sägeblatt	315 mm	
Drehzahl Sägeblatt	2800 min <sup>-1</sup>	
Sägeblattneigung	90 - -45°	
Tisch (L x B x H)	800 x 550 x 850 mm	
Motorleistung	2,2 kW	2,8 kW
Anschlussspannung	230 V / 50 Hz	400 V / 50 Hz
Absaugstutzen-Ø	100 mm	
Abmessungen (L x B x H)	1350 x 1250 x 1000 mm	
Gewicht	60 kg	60 kg



**TKS 316 PRO (400 V)**  
Abbildung zeigt Gehrungsanschlag mit Aluprofil, Profil als Zubehör erhältlich

Zubehör	Art.-Nr.	€ zzgl. MwSt
Zuschneid-Wechsel-Kreissägeblatt 28 Zähne, Ø 315 mm	5263128	52,50
Tischverbreiterung/-verbreiterung, 800 x 550 mm	5912321	49,00
Alu-Profil für Gehrungsanschlag	5912322	14,50

**Neu**

### BKS 501 – Baukreissäge

- ▶ Transparente Schutzhaube zur Sicherheit des Anwenders und für optimale Sicht auf die Schnittlinie
- ▶ Winkelverstellbare Querschneidvorrichtung mit Keilschneidlehre auf Rundstange über wartungsfreie Gleitlager geführt
- ▶ Aluminium-Parallelanschlag mit hoher und flacher Anlegekante und Exzenterklemmung ermöglicht das Besäumen von Brettern, Auftrennschnitte, Fasen- und Winkelschnitte
- ▶ Abklappbare Tischverlängerung für lange Werkstücke
- ▶ Leicht verfahrbar durch integriertes Fahrwerk und klappbare Transportgriffe

**Ausstattung:**

- ▶ Pendel-Sicherheits-Schutzhaube, transparent
- ▶ Winkelverstellbare Querschneidvorrichtung mit Keilschneidlehre, abklappbar
- ▶ Aluminium-Parallelanschlag mit hoher und flacher Anlegekante
- ▶ Tischverlängerung (800 x 400 mm), abklappbar
- ▶ Große Kranösen
- ▶ Phasenwender
- ▶ Halterungen für Aluminium-Parallelanschlag und Montagewerkzeug



**Pendel-Sicherheits-Schutzhaube**  
▶ Transparente Schutzhaube zur Sicherheit des Anwenders und für optimale Sicht auf die Schnittlinie

Lieferumfang BKS 501:	
1x Sägeblatt 500x30x4 Z44	
Schiebestock	
Schiebegriff	
Pendel-Sägeblattschutzhaube	
Werkzeug für Sägeblattwechsel	
Abklappbare Tischverlängerung	

**BKS 501**  
statt € 679,00 zzgl. MwSt.  
**599,-**  
€ 712,81 inkl. MwSt.  
Art.-Nr. 5740050

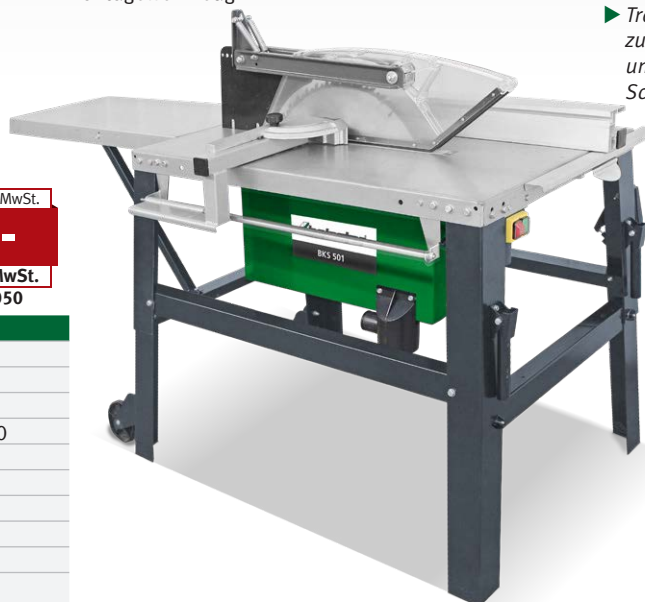

Technische Daten		BKS 501
Max. Schnitthöhe 90°	mm	150
Durchmesser Sägeblatt	mm	500
Drehzahl Sägeblatt	min <sup>-1</sup>	2800
Tischlänge x Breite	mm	1000 x 660
Tischhöhe	mm	850
Aufnahmeleistung	kW	4,2
Anschlussspannung	V	400
Netzfrequenz	Hz	50
Absaugstutzendurchmesser	mm	95
Absaugstutzendurchmesser Sägeblattschutz	mm	50
Abmessungen (L x B x H)	mm	1870 x 810 x 1170
Gewicht	kg	103

Zubehör	Art.-Nr.	€ zzgl. MwSt
HM-Sägeblatt Ø500mm Z44	5740505	69,00

### BKS 500 – Robuste Baukreissäge für die täglichen Anforderungen des extremen Baustelleneinsatzes

- ▶ Optimale Anwendersicherheit aufgrund der Pendel-Sicherheits-Schutzhaube - Erfüllung der strengsten Anforderungen und Zulassung durch BG
- ▶ Transparente Schutzhaube für eine optimale Sicht auf die Schnittlinie
- ▶ Winkelverstellbare Querschneidvorrichtung mit Keilschneidlehre auf Rundstange über wartungsfreie Gleitlager geführt
- ▶ Aluminium-Parallelanschlag mit hoher und flacher Anlegekante ermöglicht das Besäumen von Brettern, Trennschnitte, Fasen- und Winkelschnitte
- ▶ Dauerhafte Schnittpräzision von höchster Qualität durch leistungsstarken Motor

**Ausstattung**

- ▶ Pendel-Sicherheits-Schutzhaube, transparent
- ▶ Stabiles, klappbares Rohrgestell, verzinkt und pulverbeschichtet
- ▶ Große, rutschfeste Gummifußplatten
- ▶ Winkelverstellbare Querschneidvorrichtung mit Keilschneidlehre, abklappbar
- ▶ Aluminium-Parallelanschlag mit hoher und flacher Anlegekante
- ▶ Große Kranösen
- ▶ Phasenwender
- ▶ Halterungen für Aluminium-Parallelanschlag und Montagewerkzeug

▶ Pendel-Sicherheits-Schutzhaube entspricht den neuesten Sicherheitsstandards

Lieferumfang BKS 500:	
HM-Sägeblatt Ø500mm Z44	
Schiebestock	
Schiebegriff	
Werkzeug für Sägeblattwechsel	

**BKS 500**  
statt € 799,00 zzgl. MwSt.  
**699,-**  
€ 831,81 inkl. MwSt.  
Art.-Nr. 5740500

Technische Daten		BKS 500
Sägeblatt-Ø		500 mm
Max. Schnitthöhe 90°		150 mm
Schnittbreite mit Längsanschlag		370 mm
Schnitttiefe vor Sägeblatt mit Querschneidlehre		250 mm
Drehzahl Hauptsägeblatt		2.800 min <sup>-1</sup>
Schalleistungspegel im Leerlauf		103 dB
Aufnahmeleistung		4,2 kW
Anschlussspannung		400V / 50 Hz
Absaugstutzen-Ø		50 mm / 95 mm
Tischgröße (L x B)		1000 x 660 mm
Arbeitshöhe		850 mm
Schutzart Antriebsmotor		IP 54
Abmessungen (L x B x H)		1870 x 810 x 1170 mm
Gewicht		110 kg



abklappbare Tischverlängerung 800 x 400 mm

Zubehör	Art.-Nr.	€ zzgl. MwSt
HM-Sägeblatt Ø 500mm Z44	5740505	69,00

## Zimmereitischkreissäge TKS-Z 400 – Ideal für Längs-, Kapp- und Gehrungsschnitte

- ▶ Sägeblatt kann bis 45° geschwenkt und um bis zu 90° gedreht werden
- ▶ Neigung des Sägeaggregats über Handhebel und Skala
- ▶ Führung des Sägeaggregats für Kappschnitte von unten nach oben über einen Hebel
- ▶ Geeignet zum Erstellen von Kehl- und Gratsparen sowie Trauf- und Keilbohlen
- ▶ Parallelanschlag mit Skala
- ▶ Werkzeugbox am Maschinengestell für sauberes Verstauen des Werkzeuges
- ▶ Fahrwerk und Handhebel erleichtern den Transport
- ▶ Auslegerset als Zubehör erhältlich um Arbeiten mit langen Werkstücken erheblich zu erleichtern

› Sägeblattschwenkung bis 45° und -drehung um bis zu 90°



Sägeblattdrehung um bis zu 90°

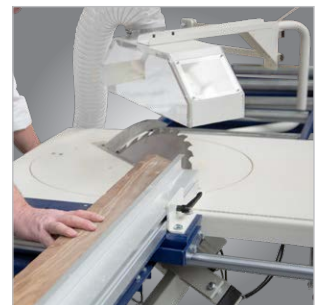

Schifterschnitt

Info & Video



Lieferumfang TKS-Z 400:	
HM-Sägeblatt 400 x 4,0 x 30 mm, Z 28	
Sägeblattschutzhaube mit Absauganschluss	
Schiebeschlitten mit Gehrungsanschlag	
Schiebestock	
Bedienwerkzeug	

**TKS-Z 400**  
statt € 1.439,00 zzgl. MwSt.  
**1.299,-**  
€ 1.545,81 inkl. MwSt.  
Art.-Nr. 5741400

Technische Daten		TKS-Z 400
<b>Kreissägeeinheit und Vorritzer</b>		
Schnittbreite mit Parallelanschlag	mm	640
Max. Ablängbreite links vom Sägeblatt	mm	410
Sägeblattneigung	°	90 – 45
Max. Schnitthöhe 90° / 45°	mm	120 / 90
Max. Sägeblattüberstand 90° / 45°	mm	120 / 90
Durchmesser (Haupt-)Sägeblatt	mm	400
Drehzahl (Haupt-)Sägeblatt	mm	2800
Absaugstutzendurchmesser	mm	100
Absaugstutzendurchmesser Sägeblattschutz	mm	100
<b>Schiebeschlitten und Tisch</b>		
Schiebeschlitten Länge x Breite x Höhe	mm	560 x 140 x 40
Tisch Länge x Breite x Höhe	mm	945 x 715 x 845
<b>Elektrische Daten</b>		
Aufnahmeleistung	kW	2,8
Anschlussspannung	V	400
Phase(n)	Ph	3
Stromart		AC
Netzfrequenz	Hz	50
<b>Abmessungen und Gewichte</b>		
Länge x Breite x Höhe ca.	mm	1350 x 1100 x 1180
Gewicht ca.	kg	131

Zubehör	Art.-Nr.	€ zzgl. MwSt.
<b>Auslegerset</b>	5141404	489,00
<ul style="list-style-type: none"> <li>• Erleichtert das Arbeiten mit langen Werkstücken erheblich</li> <li>• Beinhaltet Zufuhrrollenbahn 1000 mm mit Anschlagsschiene und Abfuhrrollenbahn 1000 mm</li> </ul>		



HM-Kreissägeblatt Ø400 x 30 x 4 mm Z28	5741405	77,90
Zuschneid-Wechsel-Kreissägeblatt Ø400 x 30 x 3,5 mm Z36	5264036	58,90
Zuschneid-Wechsel-Kreissägeblatt Ø400 x 30 x 3,5 mm Z96	5264096	119,50

## TKS 200 – Tischkreissäge

- ▶ Großdimensionierter Gusstisch
- ▶ Sägeblattschwenkung von 90° bis -45° **nach links**, gradgenau und bequem verstellbar über Handrad und Skala
- ▶ Stabile Aufhängung des Sägeaggregats vorne und hinten

- ▶ Die Sägeblatthöhenverstellung erfolgt ebenfalls über ein Handrad von der Bedienerfront aus
- ▶ Mit leistungsstarkem Motor und thermischem Überlastschutz ausgestattet

- ▶ Inkl. Sägeblattschutzhaube mit integriertem Absauganschluss
- ▶ Tischverbreiterung serienmäßig

Lieferumfang TKS 200:
Unterbau
Schiebetisch
Parallelanschlag
Winkelanschlag
Sägeblattschutzhaube mit Absaug Schlauch
Tischverbreiterung
Sägeblatt 200 x 30 x 2,8 mm Z18

Technische Daten	TKS 200
Schnittbreite mit Parallelanschlag	705 mm
Max. Ablängbreite links vom Sägeblatt	635 mm
Max. Sägeblatt-Ø	200 mm
Max. Schnitthöhe 90°/-45°	60/48 mm
Sägeblattneigung	90°/-45°
Tischabmessungen (L x B)	530 x 400 mm
Tischhöhe	870 mm
Sägeblattdrehzahl	4.750 min <sup>-1</sup>
Motorleistung	1.1 kW
Elektrischer Anschluss	230 V
Absaugstutzen-Ø unten/oben	100 mm / 30 mm
Schalldruckpegel L <sub>PA</sub> *	78,5 dB(A)
Abmessungen (L x B x H) in mm	1.430 x 1.000 x 1.030
Gewicht	80 kg

TKS 200  
statt € 789,00 zzgl. MwSt.  
**619,-**  
€ 736,61 inkl. MwSt.  
Art.-Nr. 5902020

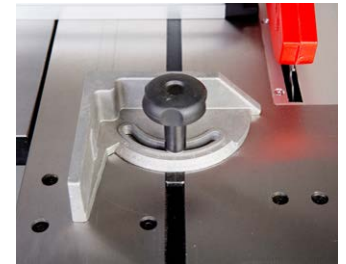

Stufenlos verstellbarer Winkelanschlag von -45° bis +45°

Zubehör	Art.-Nr.	€ zzgl. MwSt
Sägeblatt 200 x 30 x 2,8 mm Z18	5912020	19,90

## TKS 254 E – Tischkreissäge

- ▶ Großdimensionierter Gusstisch
- ▶ Sägeblattschwenkung von 90° bis -45° **nach links**, präzise, gradgenau und bequem verstellbar über Handrad und Skala
- ▶ Die Sägeblatthöhenverstellung erfolgt ebenfalls über ein Handrad von der Bedienerfront aus

- ▶ Stabile Aufhängung des Sägeaggregats vorne und hinten
- ▶ Mit leistungsstarkem Motor und thermischem Überlastschutz

- ▶ Inkl. Sägeblattschutzhaube mit integriertem Absauganschluss
- ▶ Mit serienmäßiger Tischverlängerung

Lieferumfang TKS 254 E:
Unterbau
Schiebetisch
Parallelanschlag
Sägeblatt 254 x 30 x 3 mm Z40
Sägeblattschutzhaube mit Absaug Schlauch

Technische Daten	TKS 254 E (230 V   400 V)
Max. Sägeblatt-Ø	254 mm
Schnittbreite mit Parallelanschlag	680 mm
Max. Ablängbreite links vom Sägeblatt	650 mm
Max. Schnitthöhe 90°/-45°	80/58 mm
Sägeblattneigung	90°/-45°
Tischabmessungen (L x B)	635 x 420 mm
Tischhöhe	850 mm
Sägeblattdrehzahl	4.000 min <sup>-1</sup>
Motorleistung	2,1 kW / 230 V   400 V
Absaugstutzen-Ø unten/oben	100 mm / 30 mm
Schalldruckpegel L <sub>PA</sub> *	85,1 dB(A)   84,7 dB(A)
Abmessungen (L x B x H) in mm	1.430 x 1.000 x 1.030
Gewicht	105 kg

TKS 254 E (230 V)  
statt € 999,00 zzgl. MwSt.  
**819,-**  
€ 974,61 inkl. MwSt.  
Art.-Nr. 5902025

TKS 254 E (400 V)  
statt € 999,00 zzgl. MwSt.  
**819,-**  
€ 974,61 inkl. MwSt.  
Art.-Nr. 5902026



Zubehör	Art.-Nr.	€ zzgl. MwSt
Sägeblatt 254 x 30 x 3 mm Z40	5912026	25,90

## TKS 254 PRO – Tischkreissäge

- ▶ Großdimensionierter Gusstisch
- ▶ Sägeblattschwenkung von 0° bis 45° gradgenau und bequem verstellbar über Handrad und Skala
- ▶ Die Sägeblatthöhenverstellung erfolgt ebenfalls über ein Handrad von der Bedienerfront aus
- ▶ Stabile Aufhängung des Sägeaggregats vorne und hinten
- ▶ Mit leistungsstarkem Motor und thermischem Überlastschutz ausgestattet
- ▶ Inkl. Sägeblattschutzhaube mit integriertem Absauganschluss
- ▶ Tischverbreiterung serienmäßig

### Lieferumfang TKS 254 PRO:

Unterbau
Schiebetisch
Tischverbreiterung
Parallelanschlag
Sägeblatt 254 x 30 x 3 mm Z40
Sägeblattschutzhaube mit Absaug Schlauch

Technische Daten	TKS 254 PRO (230 V)	TKS 254 PRO (400 V)
Max. Sägeblatt-Ø	254 mm	
Schnittbreite mit Parallelanschlag	610 mm	
Max. Ablängbreite links vom Sägeblatt	550 mm	
Max. Schnitthöhe 90°/45°	80/54 mm	
Sägeblattneigung	90°/45°	
Tischabmessungen (L x B)	720 x 480 mm	
Tischhöhe	835 mm	
Sägeblattdrehzahl	4.000 min <sup>-1</sup>	
Motorleistung	2,1 kW / 230 V	2,1 kW / 400 V
Absaugstutzen-Ø unten/oben	100 mm / 30 mm	
Schalldruckpegel L <sub>PA</sub> *	84,2 dB(A)	83 dB(A)
Abmessungen (L x B x H) in mm	1.430 x 1.000 x 1.030	
Gewicht	131 kg	

### TKS 254 PRO (230 V)

statt € 1.229,00 zzgl. MwSt.

**999,-**

€ 1.188,81 inkl. MwSt.

Art.-Nr. 5902027

### TKS 254 PRO (400 V)

statt € 1.229,00 zzgl. MwSt.

**999,-**

€ 1.188,81 inkl. MwSt.

Art.-Nr. 5902028



<b>Zubehör</b>	<b>Art.-Nr.</b>	<b>€ zzgl. MwSt.</b>
Sägeblatt 254 x 30 x 3 mm Z40	5912026	25,90

## FKS 255-1300 – Formatkreissäge

- ▶ Schwerer Arbeitstisch aus Grauguss für vibrationsarmes Arbeiten
- ▶ Sägeaggregat bis 45 Grad schwenkbar, Einstellung über Handrad
- ▶ Schnittebene direkt am Sägeblatt
- ▶ Tischausleger mit Teleskopanschlag 1100 – 1900 mm und Klappanschlag für Platten und große Werkstücke
- ▶ Teleskopanschlag beidseitig um 45 Grad schwenkbar
- ▶ Aluminium-Parallelanschlag auf Rundstangenführung mit Feineinstellung
- ▶ Serienmäßige Tischverbreiterung und -verlängerung ermöglichen leichtes Arbeiten mit größeren Werkstücken

### Ausstattung

- › Tischverlängerung und -verbreiterung
- › Parallelanschlag mit Rundstangenführung und Feineinstellung
- › Sägeblattschutzhaube mit Absaug Schlauch

### Lieferumfang FKS 255-1300:

Besäumschuh
Exzentranspanner
Winkelanschlag -45° bis 45°
Kreissägeblatt 254 x 30 x 3,0 mm Z40

### FKS 255-1300 (230 V)

statt € 1.679,00 zzgl. MwSt.

**1.349,-**

€ 1.605,31 inkl. MwSt.

Art.-Nr. 5902035

### FKS 255-1300 (400 V)

statt € 1.679,00 zzgl. MwSt.

**1.349,-**

€ 1.605,31 inkl. MwSt.

Art.-Nr. 5902036

Technische Daten	FKS 255-1300 (230 V)	FKS 255-1300 (400 V)
Max. Sägeblatt-Ø	254 mm	
Besäumlänge	1.250 mm	
Schnittbreite mit Parallelanschlag	610 mm	
Ablängbreite links vom Sägeblatt	845 mm	
Max. Schnitthöhe 90°/45°	80/54 mm	
Sägeblattneigung	90°/45°	
Tischabmessungen (L x B)	650 x 350 mm	
Tischhöhe	835 mm	
Sägeblattdrehzahl	4.000 min <sup>-1</sup>	
Motorleistung	2,1 kW / 230 V	2,0 kW / 400 V
Absaugstutzen-Ø unten/oben	100 mm / 30 mm	
Abmessungen (L x B x H) in mm	1.320 x 1.750 x 1.120	
Gewicht	155 kg	



▶ Teleskopanschlag mit einer Länge von 1100 bis 1900 mm

<b>Zubehör</b>	<b>Art.-Nr.</b>	<b>€ zzgl. MwSt.</b>
Sägeblatt 254 x 30 x 3 mm Z40	5912026	25,90

## FKS 315-1500 E – Formatkreissäge

- ▶ Der Arbeitstisch aus Grauguss ermöglicht vibrationsarmes Arbeiten
- ▶ Von -45° bis +45° schwenkbarer, ausziehbarer Teleskopanschlag
- ▶ Sägeblattschwenkung von 0° bis 45° verstellbar über Handrad mit Skala
- ▶ Sägeblatthöhenverstellung erfolgt über ein Handrad
- ▶ Die serienmäßige Tischverbreiterung und -verlängerung ermöglichen leichtes Arbeiten mit größeren Werkstücken

**FKS 315-1500 E**  
statt € 2.445,00 zzgl. MwSt.  
**1.999,-**  
€ 2.378,81 inkl. MwSt.  
Art.-Nr. 5900315

Technische Daten	FKS 315-1500 E
Max. Sägeblatt-Ø	315 mm
Max. Schnitthöhe 90° / 45°	100 / 75 mm
Schnittbreite mit Anschlag	940 mm
Sägeblattneigung	0 - 45°
Tischabmessungen	680 x 580 mm
Besäumlänge	1.220 mm
Tischverlängerung	350 x 500 mm
Drehzahl	4.250 min <sup>-1</sup>
Motorleistung 400 V / 50 Hz	2,4 kW
Absaugstutzen Ø	38 mm / 100 mm
Netto-Gewicht	194 kg
Absaugstutzen Ø	38 mm / 100 mm
Gewicht	190 kg

Lieferumfang FKS 315-1500 E:
Sägeblatt 315 x 30 x 3 mm 24 Zähne
Formatschiebeschlitten mit Ausleger
Tischverlängerung - und verbreiterung
Besäumschuh
Parallelanschlag mit Rundstangenführung und Feineinstellung
Sägeblattschutzhaube mit Absaug Schlauch

Zubehör	Art.-Nr.	€ zzgl. MwSt
Zuschneid-Wechsel-Kreissägeblatt 28 Zähne, Ø 315 mm	5263128	52,50



## FKS 315-2000 E – Formatkreissäge

- ▶ Serienmäßig mit Vorritzeinrichtung
- ▶ Von -45° bis +45° schwenkbarer, ausziehbarer Teleskopanschlag mit feineinstellbarer Anschlagklappe
- ▶ Der Arbeitstisch aus Grauguss ermöglicht vibrationsarmes Arbeiten
- ▶ Sägeblatthöhenverstellung erfolgt über ein Handrad
- ▶ Sägeblattschwenkung von 0° bis 45° verstellbar über Handrad und Skala
- ▶ Stabiles Sägeaggregat garantiert vibrationsfreies Arbeiten
- ▶ Solider Auslegertisch mit Rolle und Teleskoparm für größtmögliche Stabilität
- ▶ Gehrungsanschlag und Niederhalter über die gesamte Schlittenlänge verschiebbar
- ▶ Starker Antriebsmotor für konstante Schnittgeschwindigkeit, auch bei 100 mm Schnitthöhe
- ▶ Großdimensionierter Arbeitstisch und serienmäßige Tischverbreiterung für Schnittbreiten bis 1220 mm

**FKS 315-2000 E**  
statt € 3.059,00 zzgl. MwSt.  
**2.399,-**  
€ 2.854,81 inkl. MwSt.  
Art.-Nr. 5900317

Technische Daten	FKS 315-2000 E
Max. Sägeblatt-Ø	315 mm
Vorritzsägeblatt-Ø	90 mm
Max. Schnitthöhe 90° / 45°	100 / 80 mm
Schnittbreite mit Anschlag	1.220 mm
Sägeblattneigung	0 - 45°
Tischabmessungen	680 x 580 mm
Schiebeschlittengröße	2.000 x 270 mm
Besäumlänge	2.000 mm
Drehzahl Sägeblatt	4.000 min <sup>-1</sup>
Drehzahl Vorritzer	5.800 min <sup>-1</sup>
Motorleistung 400 V / 50 Hz	3,0 kW
Absaugstutzen Ø	38 mm / 100 mm
Gewicht	260 kg

Lieferumfang FKS 315-2000 E:
Sägeblatt 315 x 30 x 3 mm 40 Zähne
Vorritzsägeblatt 90 x 20 x 3 mm 12 Zähne
Formatschiebeschlitten mit Ausleger
Materialrolle am Ausleger
Parallelanschlag mit Rundstangenführung und Feineinstellung
Tischverlängerung und -verbreiterung
Klappanschlag
Besäumschuh
Exzenter Spanner
Sägeblattschutzhaube mit Absaug Schlauch

Zubehör	Art.-Nr.	€ zzgl. MwSt
Zuschneid-Wechsel-Kreissägeblatt 28 Zähne, Ø 315 mm	5263128	52,50
Vorritzsägeblatt 90 x 20 x 3mm	5910090	29,00



## HOLZKRAFT minimax sc 1g / sc 2c – ultrakompakte Formatkreissägen mit schwenkbarem Sägeblatt und Format-Schiebeschlitzen aus eloxiertem Aluminium

► Der Arbeitstisch aus stark verripptem Grauguss und das Untergestell aus geschweißtem Stahl garantieren Verwindungssteifigkeit und vibrationsfreies Arbeiten.

### Einzigartig in dieser Leistungsklasse:

- Format-Schiebeschlitzen aus eloxiertem Aluminium
- Schnittebene direkt am Sägeblatt

- Tischausleger mit Aluminiumablängenschlag und Klappanschlag für Platten und große Werkstücke
- Leistungstarker Motor
- Hochwertige Maschine zum echten Einstiegspreis

- Parallelanschlag serienmäßig mit Rundstangenführung und Feineinstellung

### Ausstattung minimax sc 1g:

- Schnittebene direkt am Sägeblatt
- Präzisionsgeführter Format-Schiebeschlitzen aus Aluminium, serienmäßig eloxiert
- Großflächiger Tischausleger längsverschiebbar

## MINIMAX SC 1 G

### Lieferumfang minimax sc 1g

- Tischverlängerung und Tischverbreiterung
- Parallelanschlag mit Rundstangenführung und Feineinstellung
- eloxierter Aluminium-Formatschiebeschlitzen
- Aluminium-Klappanschlag
- Besäumschuh
- Exzenterspanner
- Griff für Schiebeschlitzen



minimax sc 1g

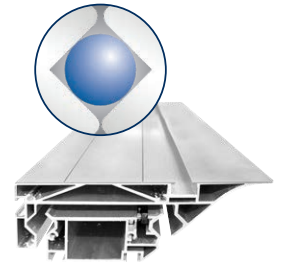

### Aluminium-Schiebeschlitzen

- Schiebeschlitzen wird durch tausendfach bewährtes Kugelkontaktsystem hochpräzise und leichtgängig geführt

## MINIMAX SC 2C KOMPAKT

### Lieferumfang minimax sc 2c kompakt

- Tischverlängerung und Tischverbreiterung
- Eloxiertes Aluminium-Formatschiebeschlitzen
- Parallelanschlag mit Rundstangenführung und Feineinstellung
- Besäumschuh
- Exzenterspanner
- Griff für Schiebeschlitzen
- Aluminium Teleskop-Anschlag mit Winkelverstellung
- Alu-Klappanschläge



minimax sc 2c kompakt



minimax sc 1g  
statt € 3.150,00 zzgl. MwSt.  
**2.739,-**  
€ 3.259,41 inkl. MwSt.  
Art.-Nr.: 5504113

minimax sc 2c kompakt  
statt € 4.200,00 zzgl. MwSt.  
**3.099,-**  
€ 3.687,81 inkl. MwSt.  
Art.-Nr.: 5504213

minimax sc 2c  
statt € 4.400,00 zzgl. MwSt.  
**3.399,-**  
€ 4.044,81 inkl. MwSt.  
Art.-Nr.: 5504215

minimax sc 2c  
mit Vorritzeinrichtung  
statt € 4.675,00 zzgl. MwSt.  
**3.599,-**  
€ 4.282,81 inkl. MwSt.  
Art.-Nr.: 5504215VR

Technische Daten	minimax sc 1g	minimax sc 2c kompakt	minimax sc 2c	minimax sc 2c mit Vorritzeinrichtung
Tischabmessungen	1040 x 224 mm	1020 x 325 mm	1020 x 325 mm	1020 x 325 mm
Tischhöhe	900 mm	900 mm	900 mm	900 mm
Besäumlänge	1200 mm	1600 mm	1600 mm	1600 mm
Max. Schnitthöhe 90°/45°	67/40 mm	102/79 mm	102/79 mm	102/79 mm
Schnittbreite mit Parallelanschlag	700 mm	700 mm	900 mm	900 mm
Neigung des Sägeblattes	90° - 45°	90° - 45°	90° - 45°	90° - 45°
Max. Sägeblatt-Ø mit und ohne Vorritz	250 mm	315 mm	315 mm	315 mm
Vorritzsägeblatt-Ø	-	-	-	80 mm
Drehzahl Hauptsägeblatt	4000 min <sup>-1</sup>	4000 min <sup>-1</sup>	4000 min <sup>-1</sup>	4000 min <sup>-1</sup>
Motorleistung 400 V / 50 Hz / S6 - 40%	1,8 kW	4,0 kW	4,0 kW	4,0 kW
Absaugstutzendurchmesser	120 mm	120 mm	120 mm	120 mm
Absaugstutzen-Ø Sägeblattschutz	60 mm	60 mm	60 mm	60 mm
Gewicht	170 kg	276,8 kg	295 kg	295 kg
Transportverpackungspauschale **	TVP 1=19,00 €	TVP 1=19,00 €	TVP 1=19,00 €	TVP 1=19,00 €

\* Garantiebedingungen unter [www.stuermer-maschinen.de](http://www.stuermer-maschinen.de) oder bei Stürmer Maschinen GmbH anzufragen  
\*\* Erläuterung der Transportverpackungszuschläge siehe Rückseite, Angaben zu TVP zzgl. MwSt.





**Teleskopanschlag**

- ▶ Ausziehbarer Aluminium Teleskop-Anschlag
- ▶ Winkelverstellbar
- ▶ Mit Profi-Klappanschlägen



**Sägeaggregat**

- ▶ Heben und Neigen des Sägeaggregats mithilfe bequemer Handgriffe.
- ▶ Rolltisch aus eloxiertem Aluminium mit 1200 mm Laufweg am Sägeblatt für hohe Schnittpräzision



**Vorritzaggregat**

- ▶ Für ausrissfreie Schnitte bei beschichtetem Plattenmaterial
- ▶ Von außen schnell und genau einstellbar



**Sägeaggregat aus Grauguss**

- ▶ An zwei Stellen am Gusstisch direkt befestigt
- ▶ Über Handrad und Skala präzise schwenkbar für exakte Gehrungsschnitte

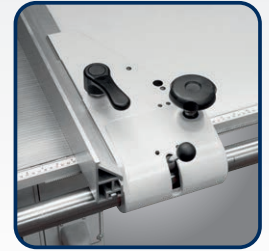

**Parallelanschlag**

- ▶ Serienmäßig mit Feineinstellung und Schnellspannung

**Info & Video**



**Winkelmesser WM 90-4**

Genauigkeit:  $\pm 0,1^\circ < 90^\circ < \pm 0,2^\circ$ , Messbereich:  $4 \times 90^\circ$

**Zubehör**

Winkelmesser WM 90-4

Art.-Nr. € zzgl. MwSt.

5910094 19,90

**ZUBEHÖR**

**Zubehör SC2**



- ▶ Teleskop-Gehrungsanschlag
- Art.-Nr.: 5514315

**Zubehör SC2**



- ▶ **Sägeblattpendelschutz**
- ▶ Zur festen Montage an der Säge
- ▶ Ohne zwangsgeführten Spaltkeil
- ▶ Absauganschluss 80 mm
- Art.-Nr. 5510404

**STANDARD**

**Absauganlagen-Anschluss-Set 1**

**Lieferumfang:**

- 1 x Abzweigstück ABC Ø 140/120/58
- 1 x Schlauchanschlussstück Ø 120 mm einseitig gebördelt
- 1 x Schlauchanschlussstück Ø 58 mm einseitig gebördelt
- 1 x Rohrschelle gebördelt Ø 120 mm
- 1 x Rohrschelle gebördelt Ø 58 mm
- 2 x Schlauchschellen Ø 110 - 130 mm
- 2 x Schlauchschellen Ø 40 - 60 mm
- 2,5 m PU-Schlauch NW 120 mm
- 5 m PU-Schlauch NW 60 mm



**Zubehör minimax sc 1g**

	Art.-Nr.	statt € zzgl. MwSt.	nur € zzgl. MwSt.
Zuschneid-Flachzahn Sägeblatt Ø 250 mm/Z18	5262518	<b>50,50</b>	<b>46,50</b>
Zuschneid-Wechselzahn Sägeblatt Ø 250 mm/Z24	5262524	<b>39,90</b>	<b>35,90</b>
Spezial-Format-/Besäum-Sägeblatt Ø 250 mm/Z80	5262581	<b>67,50</b>	<b>61,90</b>
Universal-Pendelschutzhaube zum Beistellen	5510500		<b>295,00</b>
Spaltkeil zwangsgef. für Sägeblatt Ø 250-350 mm	5515001		<b>30,90</b>
Absauganlagen-Anschluss-Set 1 für Absaugstutzen-Ø 60 mm am Sägeblattschutz	5146060		<b>149,00</b>

**Zubehör minimax sc 2c**

	Art.-Nr.	statt € zzgl. MwSt.	nur € zzgl. MwSt.
Zuschneid-Wechsel Sägeblatt-Ø 315 mm/Z28	5263128	<b>56,90</b>	<b>52,50</b>
Besäum-Fertigschnitt-Sägeblatt-Ø 315 mm/Z48	5263148	<b>64,90</b>	<b>59,50</b>
Zusätzlicher Arbeitstisch am Schlitten	5510409		<b>99,00</b>
Gehrungsanschlag mit Klappanschlägen, Skala und Teleskopanschlag	5514315		<b>475,00</b>
Sägeblattpendelschutz mit Absaughaube ohne zwangsgeführten Spaltkeil	5510404		<b>625,00</b>
Spaltkeil zwangsgef. für Sägeblatt Ø 250-350 mm	5515001		<b>30,90</b>



**MINIMAX SC 2 C**

minimax sc 2c  
Abb. zeigt Zubehör  
Sägeblattpendelschutz  
(Art.-Nr. 5510404)

**Lieferumfang minimax sc 2c**

- Tischverlängerung und Tischverbreiterung
- eloxierter Aluminium-Formatschiebeschlitten
- Parallelanschlag mit Rundstangenführung und Feineinstellung
- Besäumschuh
- Exzentranspanner
- Griff für Schiebeschlitten
- Aluminium-Klappanschläge

**Aluminium-Schiebeschlitten**

- ▶ Schiebeschlitten wird durch tausendfach bewährtes Kugelkontaktsystem hochpräzise und leichtgängig geführt
- ▶ Zehn Jahre HOLZKRAFT-Garantie\* auf Verschleiß der gehärteten Führungsbahnen



**HOLZKRAFT minimax sc 3c - Ultrakompakte Formatkreissäge mit schwenkbarem Sägeblatt und Format-Schiebeschlitten aus eloxiertem Aluminium**

- ▶ Schnittebene direkt am Sägeblatt
- ▶ Schwere Stahl-Graugusskonstruktion
- ▶ Präzisionsgeführter Format-Schiebeschlitten aus Aluminium, serienmäßig eloxiert
- ▶ Großflächiger Tischausleger auf Teleskoparm geführt und längsverschiebbar
- ▶ Ausziehbarer Aluminium-Teleskopanschlag, winkelverstellbar mit Profi-Anschlagklappen
- ▶ Parallelanschlag mit Schnellspannung und Feineinstellung

- ▶ Großflächiger Arbeitstisch aus gefrästem Grauguss bleibt dauerhaft plan
- ▶ Die serienmäßige Tischverbreiterung und Tischverlängerung ermöglichen leichtes Arbeiten mit größeren Werkstücken
- ▶ Ruhiger Lauf und präzise Schnitte
- ▶ Mit leistungsstarkem Drehstrom-Motor ausgestattet

- ▶ Das großdimensionierte Sägeaggregat aus Grauguss ist doppelt am Gusstisch befestigt und ist ein Garant für Stabilität, Präzision, Laufruhe und lange Lebensdauer.
- ▶ Maximale Schnitthöhe wird auch bei eingebauter Vorritzeinrichtung erreicht (Vorritzeinrichtung optional).
- ▶ Die Sägeblattschwenkung wird an einer Skala angezeigt.

**MINIMAX SC 3 C**



**Ideal als Bankraumsäge**



minimax sc 3c 26  
Abb. zeigt Zubehör Sägeblattpendelschutz mit Absaughaube (Art.-Nr. 5510404)

Lieferumfang minimax sc 3c
Tischverlängerung und Tischverbreiterung
Eloxiertes Aluminium-Formatschiebeschlitten
Aluminium-Klappanschläge
Parallelanschlag mit Rundstangenführung und Feineinstellung
Besäumschuh
Exzentranspanner
Griff für Schiebeschlitten



**Aluminium-Schiebeschlitten**

- ▶ Schiebeschlitten wird durch tausendfach bewährtes Kugelkontaktsystem hochpräzise und leichtgängig geführt
- ▶ Zehn Jahre HOLZKRAFT-Garantie\* auf Verschleiß der gehärteten Führungsbahnen



**minimax sc 3c 23**  
statt € 5.350,00 zzgl. MwSt.  
**4.269,-**  
€ 5.080,11 inkl. MwSt.  
Art.-Nr.: 5504323

**minimax sc 3c 26**  
statt € 5.650,00 zzgl. MwSt.  
**4.479,-**  
€ 5.330,01 inkl. MwSt.  
Art.-Nr.: 5504326

**minimax sc 3c 23 mit Vorritzeinrichtung**  
statt € 5.625,00 zzgl. MwSt.  
**4.469,-**  
€ 5.318,11 inkl. MwSt.  
Art.-Nr.: 5504323VR

**minimax sc 3c 26 mit Vorritzeinrichtung**  
statt € 5.900,00 zzgl. MwSt.  
**4.699,-**  
€ 5.591,81 inkl. MwSt.  
Art.-Nr.: 5504326VR

Technische Daten	minimax sc 3c 23	minimax sc 3c 26	minimax sc 3c 23 mit Vorritzeinrichtung	minimax sc 3c 26 mit Vorritzeinrichtung
Tischabmessungen	840 x 560 mm	840 x 560 mm	840 x 560 mm	840 x 560 mm
Besäumlänge	2250 mm	2600 mm	2250 mm	2600 mm
max. Schnitthöhe 90°/45° mit Vorritz	100 / 82 mm	100 / 78 mm	100 / 82 mm	100 / 82 mm
max. Ablängbreite links vom Sägeblatt	2310 mm	2310 mm	2310 mm	2310 mm
Schnittbreite mit Parallelanschlag	900 mm	900 mm	900 mm	900 mm
Neigung des Sägeblattes	90° - 45°	90° - 45°	90° - 45°	90° - 45°
max. Sägeblatt-Ø mit und ohne Vorritz	315 mm	315 mm	315 mm	315 mm
Vorritzsägeblatt-Ø	-	-	80 mm	80 mm
Drehzahl Hauptsägeblatt	4000 min <sup>-1</sup>	4000 min <sup>-1</sup>	4000 min <sup>-1</sup>	4000 min <sup>-1</sup>
Motorleistung 400 V / 50 Hz / S6 - 40%	5,0 kW	5,0 kW	5,0 kW	5,0 kW
Absaugstutzendurchmesser	120 mm	120 mm	120 mm	120 mm
Absaugstutzen-Ø Sägeblattschutz	60 mm	60 mm	60 mm	60 mm
Gewicht	380 kg	385 kg	380 kg	385 kg
Transportverpackungspauschale**	<b>TVP 2=39,00 €</b>	<b>TVP 2=39,00 €</b>	<b>TVP 2=39,00 €</b>	<b>TVP 2=39,00 €</b>

Zubehör	Art.-Nr.	statt € zzgl. MwSt.	nur € zzgl. MwSt.
Zuschneid-Wechsel Sägeblatt Ø 315 mm/Z28	5263128	56,90	52,50
Besäum-Fertigschnitt-Sägeblatt Ø 315 mm/Z48	5263148	64,90	59,50
Besäum-Fertigschnitt-Sägeblatt Ø 315 mm/Z60	5263160	74,90	68,90
Gehrungsanschlag mit Klappanschlägen, Skala und Teleskopanschlag	5514315		475,00
Spaltkeil zwangsgef. für Sägeblatt Ø 250-350 mm	5515001		30,90
Zusätzlicher kleiner Auflagetisch am Schiebeschlitten	5510409		99,00

Zubehör	Art.-Nr.	statt € zzgl. MwSt.	nur € zzgl. MwSt.
Sägeblatt-Pendelschutz mit Absaughaube zum Nachrüsten	5510404		625,00
Sägeblattpendelschutz mit Absaughaube zum Bestellen, Absaugstutzen-Ø: 100 mm ohne zwangsgeführten Spaltkeil	5510500		295,00
Digitalanzeige batteriebetrieben, mit Magnetband für Parallelanschlag	5516000		399,00
Absauganlagen-Anschluss-Set 1 für Absaugstutzen-Ø 60 mm am Sägeblattschutz	5146060		149,00

**HOLZKRAFT Vorschubapparate - Qualität vom weltgrößten Hersteller**

**VSA 32\***

- ▶ 3 Vorschubrollen
- ▶ 4 Geschwindigkeiten
- ▶ Max. Ausladung: 300 mm
- ▶ 180 W / 400 V
- ▶ RollenØ: 80 mm
- ▶ Rollenbreite: 30 mm
- ▶ Gewicht: 34 kg

VSA 32  
statt € 559,00 zzgl. MwSt.  
**429,-**  
€ 510,51 inkl. MwSt.  
Art.-Nr.: 5111000



**VSA 308\***

- ▶ 3 Vorschubrollen
- ▶ 8 Geschwindigkeiten
- ▶ Max. Ausladung: 500 mm
- ▶ 370 W / 400 V
- ▶ RollenØ: 100 mm
- ▶ Rollenbreite: 50 mm
- ▶ Gewicht: 49 kg

VSA 308  
statt € 915,00 zzgl. MwSt.  
**759,-**  
€ 903,21 inkl. MwSt.  
Art.-Nr. 5113000



\*Alle VSA-Modelle sind unmontiert und regulär zur Selbstmontage

**HOLZKRAFT minimax st 1g/minimax st 3c - kombinierte Säge-Fräsmaschine mit schwenkbarem Sägeblatt, starrer (st 1) bzw. schwenkbarer (st 3) Frässpindel und Format-Schiebeschlitten aus eloxiertem Aluminium**

- ▶ Arbeitstisch aus stark verripptem Grauguss und Untergestell aus geschweißtem Stahl garantieren Verwindungssteifigkeit und vibrationsfreies Arbeiten
- ▶ Zwei unabhängige Motoren für jedes Arbeitsaggregat

MADE IN ITALY



**Optional st 3c:**  
(nur ab Werk)

- Schwenkarm mit Steckdose zur Anbringung eines Vorschubapparates
  - Art.-Nr. 5510511
- 469,00 € zzgl. MwSt.**



**Aluminium-Schiebeschlitten (minimax st 3c)**

- Schiebeschlitten wird durch tausendfach bewährtes Kugelkontaktsystem hochpräzise und leichtgängig geführt
- Zehn Jahre HOLZKRAFT-Garantie\*\*\* auf Verschleiß der gehärteten Führungsbahnen



**minimax st 3c 16**  
statt € 8.075,00 zzgl. MwSt.  
**6.339,-**  
€ 7.543,41 inkl. MwSt.  
Art.-Nr.: 5501050

**minimax st 3c 23**  
statt € 9.400,00 zzgl. MwSt.  
**6.599,-**  
€ 7.852,81 inkl. MwSt.  
Art.-Nr.: 5501051

**minimax st 3c 26**  
statt € 8.700,00 zzgl. MwSt.  
**6.849,-**  
€ 8.150,31 inkl. MwSt.  
Art.-Nr.: 5501053

- minimax st 3c**
- Schiebeschlitten 2250 mm
  - Frässpindel schwenkbar mit Rechts-Linkslauf

mit Klappanschlag



**Grauguss-Fräsggregat (minimax st 1g)**

- Frässpindel weit oben mit Präzisionskugellagern gelagert, dadurch geringstmögliche Lagerbelastung und höchstmögliche Lebensdauer
- 2 Fräsgeschwindigkeiten



**Lieferumfang minimax st 3c:**

- Bogenfrässchutzhaube
- Eloxierter Aluminium-Formatschiebeschlitten
- Aluminium-Anschlagbacken
- Klappanschläge
- Exzentranspanner
- Griff für Schiebeschlitten

**Grauguss-Fräsggregat (minimax st 3c)**

- Beidseitig oben befestigt
- Oberliegende Präzisionskugellager
- Nahe am Hebelpunkt
- Drei optimal abgestufte Fräsgeschwindigkeiten



**minimax st 1g**  
statt € 3.575,00 zzgl. MwSt.  
**3.219,-**  
€ 3.830,61 inkl. MwSt.  
Art.-Nr.: 5501048

**minimax st 1g**

Technische Daten	minimax st 1g	minimax st 3c 16	minimax st 3c 23	minimax st 3c 26
Tischabmessungen (Guss)	1040 x 224 mm	1112 x 430 mm	1112 x 430 mm	1112 x 430 mm
Besäumlänge	1200 mm	1600 mm	2250 mm	2600 mm
max. Sägeblatt-Ø mit/ohne Vorritz	250 mm	315 mm	315 mm	315 mm
max. Schnitthöhe bei 90°/45°	75/60 mm	100/70 mm	100/70 mm	100/70 mm
max. Ablängbreite	1200 mm	2310 mm	2310 mm	2310 mm
Sägeblattschwenkung	90° - 45°	90° - 45°	90° - 45°	90° - 45°
Schnittbreite	700 mm	900 mm	900 mm	900 mm
Drehzahl	4000 min <sup>-1</sup>	4000 min <sup>-1</sup>	4000 min <sup>-1</sup>	4000 min <sup>-1</sup>
Motorleistung 400V/50Hz/S6-40%	2 x 1,8 kW	2 x 5,0 kW	2 x 5,0 kW	2 x 5,0 kW
Absaugstützendurchmesser	120 mm	2 x 120 mm	2 x 120 mm	2 x 120 mm
Absaugstützen-Ø Sägeblattschutz	60 mm	60 mm	60 mm	60 mm
<b>Tischfräse</b>				
Spindelschwenkung	90° starr	90° - 45°	90° - 45°	90° - 45°
Nutzlänge der Spindel	72 mm	100 mm	100 mm	100 mm
max. Werkzeug-Ø	160 mm	210 mm	210 mm	210 mm
max. Zapfenwerkzeug-Ø	200 mm	275 mm	275 mm	275 mm
max. Werkzeug-Ø versenkbar	150 mm	180 mm	180 mm	180 mm
Drehzahlen	5000 / 7500 min <sup>-1</sup>	3500/7000/10000 min <sup>-1</sup>		
Gewicht ca.	190 kg	470 kg	470 kg	470 kg
Transportverpackungspauschale*	TVP 1=19,00 €	TVP 2=39,00 €	TVP 2=39,00 €	TVP 2=39,00 €

Zubehör st 1g	Art.-Nr.	€ zzgl. MwSt.
Wendeanschlagbacken aus Aluminium 500 mm	5852000	210,00
Zapfenschnidschlitten und -haube (max. Werkzeug-Ø 200 mm)	5510037	259,00
Bogenfrässchutzhaube	5510038	160,00
Zubehör st 3c	Art.-Nr.	€ zzgl. MwSt.
Vorritzeinrichtung mit Sägeblatt-Ø 80 mm	5510311	295,00
Gehrungsanschlag mit Klappanschlägen, Skala und Teleskopanschlag	5510378	475,00
Fahrvorrichtung	5513501	135,00
Zapfenfrästisch mit Schutzhaube	5510395	280,00
Digitalanzeige für Parallelanschlag zum Nachrüsten	5516000	399,00

Mehrpreis-Ausstattung** st 3c	Art.-Nr.	€ zzgl. MwSt.
Mehrpreis Schwenkarm für Vorschub****	5510511	469,00

\*\*\*\*Benötigt Werksmontage Vorritzeinrichtung (Art.-Nr.: 9002601; 50,00 €)



**HOLZKRAFT c 26g Tersa/c 30g Tersa - Die kompakte Universal-Mehrfachkombination mit Alu-Formatschiebeschlitten und Tersa-Welle. Viel Leistung bei geringen Investitionskosten.**

- ▶ Zum Sägen, Fräsen, Abricht Hobeln, Dickenhobeln und optional Langlochbohren
- ▶ Die Arbeitstische aus stark verripptem Grauguss und das Untergestell aus geschweißtem Stahl garantieren Verwindungssteifigkeit und vibrationsfreies Arbeiten
- ▶ Einzigartig in dieser Leistungsklasse:
- ▶ Leichtgängiger Alu-Formatschiebeschlitten, eloxiert, mit Kugelkontaktsystem
- ▶ Schwenkbare Sägeblatt

- ▶ Tischausleger mit Aluminium-Ablänganschlag für Platten und große Werkstücke
- ▶ Hobelaggregat mit Tersa-Schnellwechselsystem mit drei Hobelmessern
- ▶ Schräg verzahnte Stahleinzugschwalbe für konstanten Werkstückeinzug beim Dickenhobeln
- ▶ Bogenfrässchutzhaube zum Profilieren serienmäßig mit Feineinstellung
- ▶ Fräsaggregat mit 2 Geschwindigkeiten
- ▶ Drei unabhängige Motoren für jedes Arbeitsaggregat

- lab 300p:**
- ▶ Stabile Stahl-Graugusskonstruktion
  - ▶ Robuste, verrippte Gussarbeitstische
  - ▶ Tischausleger mit Teleskop-Alu-Ablänganschlag mit einem Klappanschlag für Platten und große Werkstücke
  - ▶ Drei Fräsengeschwindigkeiten, manuell verstellbar



**Schiebeschlitten mit Kugelkontaktsystem (minimax lab 300p F16)**

- Schiebeschlitten wird durch tausendfach bewährtes Kugelkontaktsystem hochpräzise und leichtgängig geführt
- 10 Jahre Holzkraft-Garantie\* auf Verschleiß der HM-Führungsbahnen



**Profi-Power für Einsteiger**

minimax c 30g Tersa



minimax lab 300p 16 TERSA

Lieferumfang c 26g/c 30g:	
Tersa-Schnellwechsel-Hobelmessersäge	
Eloxiertes Alu-Formatschiebeschlitten	
Multifunktionsanschlag für Parallelschnitt und Abricht Hobeln	
Tischausleger mit Ablänganschlag und Anschlagbacke	
Klappanschlag	
Exzenter-Spannarm	

minimax c 26g Tersa	minimax c 30g Tersa	minimax lab 300p 16 TERSA
statt € 4.750,00 zzgl. MwSt.	statt € 5.850,00 zzgl. MwSt.	statt € 7.550,00 zzgl. MwSt.
<b>4.159,-</b>	<b>4.999,-</b>	<b>6.229,-</b>
€ 4.949,21 inkl. MwSt.	€ 5.948,81 inkl. MwSt.	€ 7.412,51 inkl. MwSt.
Art.-Nr.: 5500027	Art.-Nr.: 5500030	Art.-Nr.: 5500314

Lieferumfang lab 300p:	
Bogenfrässchutzhaube	
Tersa-Messersäge	
Eloxiertes Aluminium-Formatschiebeschlitten	
Klappanschlag	
Besäumschuh	
Extenterspanner	
Griff für Schiebeschlitten	

Technische Daten	minimax c 26g Tersa	minimax c 30g Tersa	minimax lab 300p F16
Besäumlänge	1200 mm	1200 mm	1600 mm
max. Sägeblattdurchmesser	250 mm	250 mm	315 mm (mit Vorritz)
max. Schnitthöhe bei 90° / 45°	67 mm / 40 mm	80 mm / 40 mm	102 mm / 79 mm
max. Ablängbreite links vom Sägeblatt	1200 mm	1200 mm	1660 mm
Schnittbreite am Parallelanschlag	500 mm	540 mm	800 mm
Sägeblattneigung	90° - 45°	90° - 45°	90° - 45°
<b>Abrichte</b>			
Arbeitsbreite	260 mm	300 mm	300 mm
Abrichttschlänge	1040 mm	1200 mm	1300 mm
Multifunktionsanschlag Hobel/Säge	90° / 45°	90° / 45°	90° / 45°
Hobelwellen-Ø / Anzahl Hobelmesser	62 mm / 3 Stk.	62 mm / 3 Stk.	72 mm / 3 Stk.
<b>Dicke</b>			
Tischabmessung	260 x 450 mm	300 x 450 mm	300 x 450 mm
min. / max. Arbeitshöhe	3 mm / 200 mm	3 mm / 200 mm	3 mm / 220 mm
max. Spanabnahme	3 mm	3 mm	3 mm
Vorschubgeschwindigkeit	6 m/min	6 m/min	7 m/min
Motorleistung 400 V / 50 Hz / S6-40%	3 x 1,3 kW	3 x 1,3 kW	3 x 4 kW
Gewicht	240 kg	245 kg	430 kg
Absaugstutzen Durchmesser	4 x 120 mm	4 x 120 mm	4 x 120 mm
Absaugstutzen-Ø Sägeblattschutz	60 mm	60 mm	60 mm
<b>Tischfräse</b>			
Nutzlänge Spindel	75 mm	75 mm	100 mm
max. Werkzeug-Ø	160 mm	160 mm	160 mm
max. Werkzeug-Ø versenkbar	150 mm	150 mm	180 mm
max. Zapfenwerk-Ø	180 mm	180 mm	275 mm
Spindeldrehzahl	5000 / 7500 min <sup>-1</sup>	5000 / 7500 min <sup>-1</sup>	3600 / 7500 / 10.000 min <sup>-1</sup>
Spindeldurchmesser	30 mm	30 mm	30 mm
<b>Transportverpackungspauschale **</b>	<b>TVP 1=19,00 €</b>	<b>TVP 1=19,00 €</b>	<b>TVP 1=19,00 €</b>



**Passende Sägeblätter und Sägeblattsets siehe Hauptkatalog**

Zubehör	Art.-Nr.	€ zzgl. MwSt.
<b>Langlochbohrereinrichtung</b>		
c26g/c30g	5510030	565,00
lab 300p	5510307	579,00
<b>Zapfenfräseinrichtung</b>		
c26g	5510264	265,00
c30g	5510032	265,00
lab 300p	5510216	249,00
<b>Fahreleinrichtung</b>		
c26g	5510262	125,00
c30g/ lab 300p	5510031	125,00

**HOLZKRAFT minimax cu 300c - präzise und zuverlässige Mehrfachkombination in der Anwendung. Mit starrer Frässpindel, Alu-Formatschiebeschlitten und TERSA®-Messerwelle**

MADE IN ITALY

- ▶ Zum Sägen, Fräsen, Abricht Hobeln, Dickenhobeln und optional Langlochbohren
- ▶ Für den professionellen Einsatz
- ▶ Format-Schiebeschlitten aus eloxiertem Aluminium
- ▶ Großer Besäumrahmen mit ausziehbarem Aluminium-Teleskopanschlag und zwei Klappanschlägen
- ▶ Verwindungssteife Stahl-Graugußkonstruktion
- ▶ Maschinentisch aus Grauguss

- ▶ Max. Sägeblatt-Ø 315 mm mit optionaler Vorritzeinrichtung, schwenkbar
- ▶ Hobelaggregat serienmäßig mit TERSA-Schnellwechselsystem mit drei Hobelmessern
- ▶ Schrägverzahnte Stahleinzugschwalbe für konstanten Werkstückeinzug beim Dickenhobeln
- ▶ Drei Fräsgeschwindigkeiten, manuell verstellbar
- ▶ Frässpindel mit Rechts-Linkslauf

- ▶ Kombi-Säge-Fügeanschlag mit 45° Schnellverstellung
- ▶ **Drei unabhängige Motoren** für jedes Arbeitsaggregat
- ▶ Hobelbreite 300 mm



**Optional (nur ab Werk)**

- Schwenkarm mit Steckdose zur Anbringung eines Vorschubapparates
- Art.-Nr.: 5510511
- 469,00 € zzgl. MwSt.**

**Dickentischverstellung**

- Mit Dickentischverstellung über Handrad mit integrierter Anzeige



minimax cu 300c 23N TERSA



Passende Sägeblätter und Sägeblattsets siehe Hauptkatalog

Mehr Informationen für Sie im HolzKraft Katalog und auf [www.holzkraft.de](http://www.holzkraft.de)!

**Lieferumfang minimax cu 300c:**

- Kombi Füge-/Parallelanschlag
- Bogenfrässchutzhaube
- TERSA-Messerwelle
- Eloxiertes Aluminium-Formatschiebeschlitten
- Aluminium-Anschlagbacken
- Klappanschläge



**TERSA-HOBELMESSERWELLE**

- » Kein Einstellen und Schrauben mehr
- » Hobelmesserwechsel in Sekunden
- » Selbstarretierend
- » Besonders geräuscharm
- » Perfektes Hobelergebnis

minimax cu 300c 23N TERSA

statt € 10.250,00 zzgl. MwSt.

**8.699,-**

€ 10.351,81 inkl. MwSt.

Art.-Nr.: 5500309

minimax cu 300c 26N TERSA

statt € 10.550,00 zzgl. MwSt.

**9.039,-**

€ 10.756,41 inkl. MwSt.

Art.-Nr.: 5500310

**Grauguss-Fräsggregat**

- Beidseitig oben befestigt
- Obenliegende Präzisionskugellager
- Nahe am Hebelpunkt
- Drei optimal abgestufte Fräsgeschwindigkeiten



**10\***  
Jahre Garantie

**Schiebeschlitten mit Kugelkontaktsystem**

- Schiebeschlitten wird durch tausendfach bewährtes Kugelkontaktsystem hochpräzise und leichtgängig geführt
- **10 Jahre HolzKraft-Garantie\* auf Verschleiß der HM-Führungsbahnen**

Technische Daten	minimax cu 300c 23 N TERSA	minimax cu 300c 26 TERSA
Besümlänge	2250 mm	2600 mm
max. Ablängbreite links vom Sägeblatt	1660 mm	1660 mm
max. Sägeblattdurchmesser m. Vorritz	315 mm	315 mm
max. Schnitthöhe bei 90° / 45°	102 mm / 79 mm	102 mm / 79 mm
Säge-Frätischabmessungen	1115 x 335 mm	1115 x 335 mm
Schnittbreite am Parallelanschlag	820 mm	820 mm
Sägewellendrehzahl	4000 min <sup>-1</sup>	4000 min <sup>-1</sup>
Sägeblattneigung	90° - 45°	90° - 45°
Abricht Arbeitsbreite	300 mm	300 mm
Abrichttschlänge	1510 mm	1510 mm
Hobelwellen-Ø / Anzahl Hobelmesser	72 mm / 3 St.	72 mm / 3 St.
Tischabmessung Dicke	300 x 585 mm	300 x 585 mm
min. / max. Arbeitshöhe	3 mm / 220 mm	3 mm / 220 mm
max. Spanabnahme	4 mm	4 mm
Vorschubgeschwindigkeit	7 m/min	7 m/min
Nutzlänge Frässpindel	100 mm	100 mm
max. Zapfenwerkzeughdurchmesser	275 mm	275 mm
max. Werkzeugdurchmesser versenkbar	180 mm	180 mm
Spindeldrehzahl	3500/7000/10000 min <sup>-1</sup>	3500/7000/10000 min <sup>-1</sup>
Spindeldurchmesser	30 mm	30 mm
Motorleistung 400 V / 50 Hz / S6 - 40%	3 x 5,0 kW	3 x 5,0 kW
Absaugstutzen Durchmesser	4 x 120 mm	4 x 120 mm
Absaugstutzen-Ø Sägeblattschutz	60 mm	60 mm
Gewicht	525 kg	525 kg
<b>Transportverpackungspauschale ***</b>	<b>TVP 2 = 39,00 €</b>	<b>TVP 2 = 39,00 €</b>
<b>Transportzuschlag</b>	<b>TPZDF1 = 200,00 €</b>	<b>TPZDF2 = 250,00 €</b>

Zubehör	Art.-Nr.	€ zzgl. MwSt.
Vorritzeinrichtung****		
mit Sägeblatt-Ø 80 mm	5510311	<b>295,00</b>
Langlochbohrereinrichtung mit Wescott Bohrfutter 0-16 mm	5510379	<b>899,00</b>
Langlochbohrer-Set 5tlg. linksdrehend	5333681	<b>69,90</b>
Gehrungsanschlag mit Klappanschlägen, Skala und Teleskopanschlag	5510362	<b>470,00</b>
Fahrvorrichtung	5510031	<b>125,00</b>
Zapfenfrästisch mit Schutzhaube	5510375	<b>260,00</b>
<b>Mehrpreis Ausstattung**</b>		
Schwenkarm für Vorschub	5510511	<b>469,00</b>
<b>Optional** (nur ab Werk!)</b>	<b>Art.-Nr.</b>	<b>€ zzgl. MwSt.</b>
Spiralmesserwelle 15 x 15 x 2,5 mm 300 mm (48 Messer)	5510332	<b>465,00</b>

\*\*\*\*Benötigt Werksmontage Vorritzeinrichtung (Art.-Nr.: 9002601; 50,00 €)

## Serie HBS – Holzbandsägen

- ▶ Verwindungssteife Konstruktion
- ▶ Sichere und verlauffreie Sägeschnitte
- ▶ Säge Tisch auf einer Wippaufnahme stufenlos neigbar von 0-45°
- ▶ Alu-Guss Arbeitstisch bis 45° schwenkbar
- ▶ Mit präziser 3-Rollen-Sägebandführung oben und unten

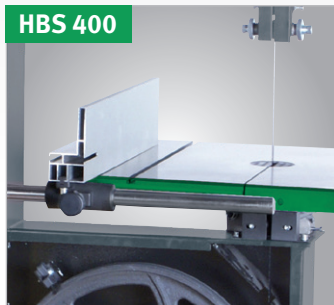

**HBS 400**  
Sekundenschneller Umbau des Aluminium-Anschlags über Schnellspannhebel für Arbeiten mit flachem Anschlag



**HBS 471/473**  
Die Sägebandspannung ist von außen durch ein in der Tür integriertes Sichtfenster ablesbar

<b>Lieferumfang HBS 231-1 bis 361-2:</b>
3-Rollen-Sägebandführung
Sägeband
Gehrungsanschlag
Längsanschlag
LED Arbeitsleuchte
Schiebestock

<b>Lieferumfang HBS 261-1 bis 361-2:</b>
wie HBS 231-1 bis 361-2
zzgl. Untergestell

- HBS 231-1 und HBS 361-2:**
- ▶ Schwungräder aus Alu-Druckguss mit Spezialbelag
  - ▶ Aluminium Längsanschlag mit Schnellspannung präzise einstellbar mit Hilfe von Lupe und Millimeterskala (außer HBS 231-1)
  - ▶ Zwei Bandgeschwindigkeiten einstellbar (außer HBS 231-1)

- HBS 471/473:**
- ▶ Aluminium-Längsanschlag mit Exzenter-Schnellspannung und Skala

- HBS 400 und HBS 471/473**
- ▶ Bandsäge mit geschlossenem Unterbau
  - ▶ Schwungräder aus Grauguss gewähren einen ruhigen Lauf
  - ▶ Inklusive Aluminium-Parallelanschlag mit Schnellverschluss auf solider Rundstangenführung
  - ▶ Für Sägebandbreiten von 6 - 25 mm geeignet



HBS 231-1

HBS 261-2  
(Abb. inkl. Zubehör)

HBS 321-2  
(Abb. inkl. Zubehör)

HBS 361-2  
(Abb. inkl. Zubehör)

HBS 400

HBS 471/473

<b>HBS 231-1</b> statt € 235,00 zzgl. MwSt. <b>199,-</b> € 236,81 inkl. MwSt. Art.-Nr. 5902423	<b>HBS 261-2</b> statt € 375,00 zzgl. MwSt. <b>309,-</b> € 367,71 inkl. MwSt. Art.-Nr. 5902426	<b>HBS 321-2</b> statt € 560,00 zzgl. MwSt. <b>479,-</b> € 570,01 inkl. MwSt. Art.-Nr. 5902432	<b>HBS 361-2</b> statt € 710,00 zzgl. MwSt. <b>589,-</b> € 700,91 inkl. MwSt. Art.-Nr. 5902436	<b>HBS 400</b> statt € 1.395,00 zzgl. MwSt. <b>1.099,-</b> € 1.307,81 inkl. MwSt. Art.-Nr. 5900410	<b>HBS 471 (230 V)</b> statt € 1.535,00 zzgl. MwSt. <b>1.199,-</b> € 1.426,81 inkl. MwSt. Art.-Nr. 5900471	<b>HBS 473 (400 V)</b> statt € 1.535,00 zzgl. MwSt. <b>1.199,-</b> € 1.426,81 inkl. MwSt. Art.-Nr. 5900473
--	--	--	--	--	--	--

Technische Daten	HBS 231-1	HBS 261-2	HBS 321-2	HBS 361-2	HBS 400	HBS 471	HBS 473
Schwungrad-Ø	238 mm	256 mm	316 mm	356 mm	426 mm	470 mm	470 mm
Max. Schnittbreite*	125 mm	145 mm	225 mm	255 mm	266 mm	390 mm	390 mm
max. Schnittbreite**	228 mm	245 mm	305 mm	340 mm	416 mm	465 mm	465 mm
Max. Schnitthöhe	90 mm	152 mm	165 mm	225 mm	305 mm	285 mm	270 mm
Schnittgeschwindigkeit	635 m/min	400 / 800 m/min	370 / 800 m/min	370 / 800 m/min	460/980 m/min	460/980 m/min	460/980 m/min
Sägeblattlänge	1575 mm	1826 mm	2240 mm	2560 mm	3378 mm	3455 mm	3455 mm
Tischgröße	300 x 300 mm	360 x 320 mm	480 x 390 mm	545 x 515 mm	530 x 480 mm	535 x 485 mm	535 x 485 mm
Motorleistung 50 Hz	300 W / 230 V	375 W / 230 V	750 W / 230 V	1100 W / 230 V	1500 W / 230 V	1500 W / 230 V	1500 W / 400 V
Absaugstutzen Ø	53 mm	100 mm	100 mm	100 mm	120 mm	120 mm	120 mm
Gewicht	20 kg	34 kg	51 kg	70 kg	135 kg	146 kg	146 kg
Abmessung in mm	490 x 420 x 835	680 x 520 x 1435	780 x 600 x 1600	800 x 690 x 1715	765 x 520 x 1750	800 x 490 x 2000	800 x 490 x 2000

## UF 300 – Universalfahrwerk mit 300 kg Tragkraft

Technische Daten	UF 300
Tragkraft	300 kg
Stellfläche quadratisch min.	345 x 345 mm
Stellfläche quadratisch max.	730 x 730 mm
Lochabstand	25,4 mm
Gewicht	9 kg

- ▶ Fahrgestell mit variabel einstellbarer Stellfläche
- ▶ Für den leichten Transport und Standortwechsel von Maschinen
- ▶ Viele verschiedene Stellflächen-größen über Lochraster möglich



Räder um 360° drehbar



<b>UF 300</b> statt € 85,00 zzgl. MwSt. <b>75,-</b> € 89,25 inkl. MwSt. Art.-Nr. 6190300
--

## HOLZKRAFT HBS - Präzisions-Holzbandsägen für den Handwerker TOP in Qualität, Verarbeitung und Preis-Leistungs-Verhältnis

- ▶ Besonders ruhiger und präziser Lauf dank eines verwindungsfreien Maschinengehäuses
- ▶ Grauguss-Sägetisch mit präziser geschliffener und polierter Oberfläche
- ▶ Komfortable Lasereinrichtung
- ▶ Serienmäßig mit zwei Geschwindigkeiten
- ▶ Schnelle Schnitthöhenverstellung über Drehknopf und Zahnstange mit Millimeterskala
- ▶ Leichtgängiger Aluminium-Parallelanschlag mit Exzentrerschnellklemmung und Lupe
- ▶ Serienmäßiger Gehrungswinkelanschlag, beidseitig um 60° verstellbar



HBS 351

HBS 431/ HBS 433

HBS 533

**STÄRKERE MOTOREN**  
ALS OPTION AUF  
ANFRAGE VERFÜGBAR!

HBS 351 SET	HBS 431 SET (230 V)	HBS 433 SET (400 V)	HBS 533 SET
statt € 1.001,90 zzgl. MwSt.	statt € 1.741,90 zzgl. MwSt.	statt € 1.767,90 zzgl. MwSt.	statt € 2.146,90 zzgl. MwSt.
<b>799,-</b>	<b>1.379,-</b>	<b>1.399,-</b>	<b>1.679,-</b>
€ 950,81 inkl. MwSt.	€ 1.641,01 inkl. MwSt.	€ 1.664,81 inkl. MwSt.	€ 1.998,01 inkl. MwSt.
Art.-Nr.: 5153501SET	Art.-Nr.: 5154301SET	Art.-Nr.: 5154303SET	Art.-Nr.: 5155303SET

Technische Daten		HBS 351	HBS 431	HBS 433	HBS 533
Arbeitstischabmessungen	mm	500 x 356	610 x 431	680 x 530	680 x 530
Schnittgeschwindigkeiten	m/min	650/400	900/450	850/430	850/430
Schwungrad-Ø	mm	356	430	530	530
max. Schnitthöhe	mm	200	270	270	270
max. Schnittbreite mit/ohne Anschlag	mm	321 / 346	370 / 410	474 / 514	474 / 514
Sägebandlänge	mm	2562	3345	3865	3865
Präzisionsführung 3-Rollen			oben / unten		
Sägetischneigung *	°		-10 - +45		
Motorleistung 230 V/50 Hz/P2	kW	0,55	1,5	2,25	2,25
Anschlussspannung	V	230		400	400
Absaugstutzendurchmesser	mm	100	2 x 100	2 x 100	2 x 100
Gewicht	kg	80	146	146	146
Transportverpackungspauschale**		-	TVP 1=19,00 €	TVP 1=19,00 €	TVP 1=19,00 €

### HOLZKRAFT Sägebandsets

#### Sägebandset HBS 351 (Art.-Nr.: 5160363)

- 5160359 (Uni 2562x6x0,65 mm; Z6)
- 5160360 (Uni 2562x10x0,5 mm; Z4)
- 5160362 (Uni 2562x16x0,5 mm; Z4)

#### Sägebandset HBS 431/433 (Art.-Nr.: 5160436)

- 5160431 (Uni 3345x6x0,65 mm; Z6)
- 5160433 (Uni 3345x16x0,5 mm; Z4)
- 5160435 (Uni 3345x25x0,5 mm; Z4)

#### Sägebandset HBS 533 (Art.-Nr.: 5160539)

- 5160531 (Uni 3865x10x0,5 mm; Z4)
- 5160533 (Uni 3865x20x0,5 mm; Z4)
- 5160534 (Uni 3865x25x0,5 mm; Z4)

### Zubehör

Kreisschneide-  
einrichtung  
HBS 431/433/533  
Art.-Nr.: 5152001,  
€ 65,00 zzgl. MwSt.



Sägebänder für HBS 351	€ zzgl.
Länge x Breite x Stärke	ZT Art.-Nr. MwSt.
Holz 2562 x 6 x 0,65 mm	6 5160359 15,50
Holz 2562 x 10 x 0,5 mm	4 5160360 15,90
Holz 2562 x 12 x 0,5 mm	4 5160361 15,90
Holz 2562 x 16 x 0,5 mm	4 5160362 15,90

Sägebänder für HBS 431 / HBS 433	€ zzgl.
Länge x Breite x Stärke	ZT Art.-Nr. MwSt.
Holz 3345 x 6 x 0,65 mm	6 5160431 17,00
Holz 3345 x 10 x 0,5 mm	4 5160432 17,50
Holz 3345 x 16 x 0,5 mm	4 5160433 17,50
Holz 3345 x 20 x 0,5 mm	4 5160434 17,90
Holz 3345 x 25 x 0,5 mm	4 5160435 17,90

Sägebänder für HBS 533	€ zzgl.
Länge x Breite x Stärke	ZT Art.-Nr. MwSt.
Holz 3865 x 10 x 0,5 mm	4 5160531 18,50
Holz 3865 x 16 x 0,5 mm	4 5160532 18,90
Holz 3865 x 20 x 0,5 mm	4 5160533 18,90
Holz 3865 x 25 x 0,5 mm	4 5160534 18,90

## Holz Kraft Holzbandsägen HBS 513 S / HBS 613 S / HBS 713 S – Präzisionssägen mit großer Schnittleistung

- ▶ Schwere Ausführung mit hohem Eigengewicht für maximale Laufruhe
- ▶ Besonders ruhiger und präziser Lauf dank verwindungsstefem Maschinengehäuse
- ▶ Guss-Schwungräder mit Gummibelag und Späneabstreifbürste
- ▶ Großer Grauguss-Sägetisch, schwenkbar mit geschliffener und polierter Oberfläche
- ▶ Präzise Schnitthöhenverstellung über Zahnstange mit Millimeterskala
- ▶ Zwei Absaugstutzen
- ▶ Präzisions-Sägebandführung mit Führungsrollen oben und unten und Feineinstellung

Lieferumfang HBS
Gehrungsanschlag
Sägeband
Schiebestock
Alu-Parallelanschlag

HBS 513 S	HBS 613 S	HBS 713 S
statt € 2.499,00 zzgl. MwSt.	statt € 2.889,00 zzgl. MwSt.	statt € 3.579,00 zzgl. MwSt.
<b>2.199,-</b>	<b>2.559,-</b>	<b>3.179,-</b>
€ 2.616,81 inkl. MwSt.	€ 3.045,21 inkl. MwSt.	€ 3.783,01 inkl. MwSt.
Art.-Nr.: 5150513	Art.-Nr.: 5150613	Art.-Nr.: 5150713

Technische Daten		HBS 513 S	HBS 613 S	HBS 713 S
Schnitthöhe max 90° / 45°	mm	350 / 248	430 / 304	430 / 304
Schnittbreite max. ohne Anschlag	mm	500	600	700
Schnittbreite max. mit Anschlag	°	415	495	595
Arbeitstisch L x B	mm	640 x 500	640 x 500	900 x 700
Arbeitstisch Höhe	mm	920	920	940
Arbeitstisch Verbreiterung L x B	mm	500 x 150	610 x 200	700 x 200
Arbeitstischneigung	°		0 - 45	
Sägeband Geschwindigkeit(en)	m/min	1320	1560	1560
Sägeband L x B max. x Stärke	mm	4100 x 38 x 0,6	4590 x 38 x 0,7	5020 x 50 x 0,8
Abgabeleistung	kW/V	3,5 / 400	4,0 / 400	4,0 / 400
Länge x Breite x Höhe ca.	mm	1150 x 950 x 2000	1250 x 1015 x 2150	1500 x 975 x 2260
Gewicht ca.	kg	280	330	400
Transportzuschlag**		TPZ 300 = 50,00 €	TPZ 400 = 60,00 €	TPZ 400 = 60,00 €



## Serie SAA – Späne-Absauggerät

- ▶ Zum Absaugen von Fräs-, Hobel- und Sägespänen
- ▶ Lüfterrad in Schaufelform für hohe Saugleistung
- ▶ **SAA 902:**
- ▶ Lüfterrad & Gehäuse aus Kunststoff
- SAA 2001 - 3003:**
- ▶ Stabile Konstruktion aus massivem Stahlblech
- ▶ Geringere statische Aufladung gegenüber Kunststoff-Konstruktionen
- ▶ Leicht fahrbar durch Lenkrollen

### Lieferumfang SAA 2001, SAA 2003

1 Spänesack
1 Filtersack
2 Spanngurte
2 Schlauchschellen
<b>Lieferumfang SAA 902 zusätzlich mit:</b>
Schlauchadapterset 4-teilig

### Lieferumfang SAA 3001, SAA 3003

2 Spänesäcke
2 Filtersäcke
4 Spanngurte



<b>SAA 902</b> statt € 179,00 zzgl. MwSt. <b>149,-</b> € 177,31 inkl. MwSt. Art.-Nr. 5923902	<b>SAA 2001</b> statt € 349,00 zzgl. MwSt. <b>299,-</b> € 355,81 inkl. MwSt. Art.-Nr. 5922201	<b>SAA 2003</b> statt € 349,00 zzgl. MwSt. <b>299,-</b> € 355,81 inkl. MwSt. Art.-Nr. 5922203	<b>SAA 3001</b> statt € 449,00 zzgl. MwSt. <b>399,-</b> € 474,81 inkl. MwSt. Art.-Nr. 5922301	<b>SAA 3003</b> statt € 449,00 zzgl. MwSt. <b>399,-</b> € 474,81 inkl. MwSt. Art.-Nr. 5922303
--	---	---	---	---

Technische Daten	SAA 902	SAA 2001	SAA 2003	SAA 3001	SAA 3003	Gewebesleifbänder	Art.-Nr.	€ zzgl. MwSt.
Luftleistung	1.200 m³/h	2.553 m³/h	2.553 m³/h	3.910 m³/h	3.910 m³/h	Filtersack SAA 902	5930903	15,90 / Stk.
Absaugstutzen-Ø am Gerät	100 mm	125 mm	125 mm	150 mm	150 mm	Filtersack SAA 2001/2003	5932203	14,90 / Stk.
Absaugstutzen-Ø am Verteiler	1 x 100 mm	2 x 100 mm	2 x 100 mm	3 x 100 mm	3 x 100 mm	Filtersack SAA 3001/3003	5932303	14,90 / Stk.
Stromanschluss	230 V/1~50 Hz	230 V/1~50 Hz	400 V/3~50 Hz	230 V/1~50 Hz	400 V/3~50 Hz	Spänesack für SAA 902 (VE 10)	5930904	16,90 / Stk.
Motorleistung	550 Watt	1.500 Watt	1.500 Watt	2.200 Watt	2.200 Watt	Spänesack für SAA 2001/2003 + 3001/3003 (VE 10)	5123055	19,50 / VE.
Gewicht	18,5 kg	47 kg	59 kg	59 kg	59 kg	Adapter-Set für SAA 902	5930905	10,90 / Stk.

## Späne-Absauggeräte Serie ASA – Mobil, mit um 180° drehbarer Absaugereinheit

- ▶ Für Fräs-, Hobel- und Sägespäne (nicht für Staub geeignet)
- ▶ Um 180° drehbare Absaugereinheit ermöglicht Absaugführung von unten oder oben
- ▶ Stabiles Lüfterrad aus Metall
- ▶ Serienmäßig mit hochwertigem Fahrwerk für bessere Stabilität und einfaches Rangieren
- ▶ Schnellspanverschlüsse für Filter- und Spänesack
- ▶ Fein-Filter sack doppelt gewebt



Um 180° drehbare Absaugereinheit ermöglicht Absaugführung von unten oder oben (Abbildung zeigt ASA 7703)

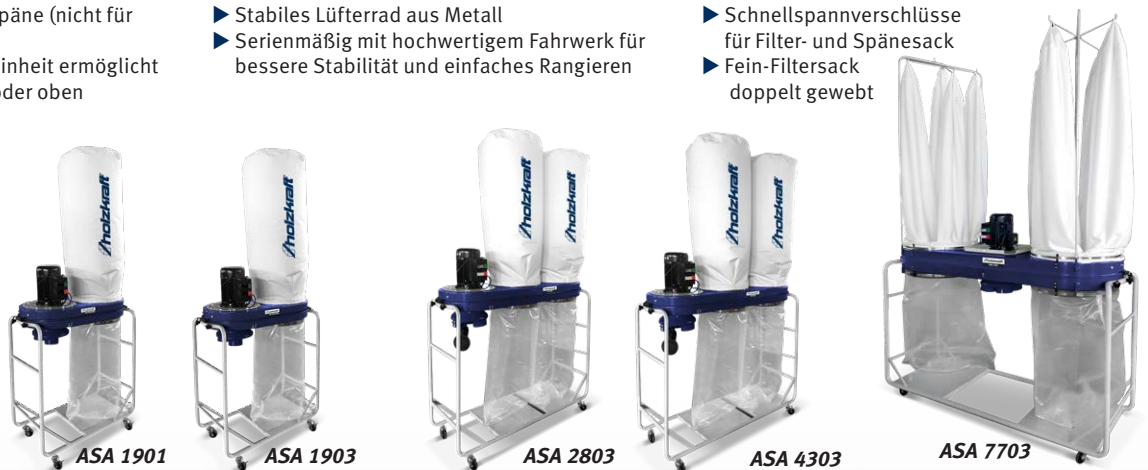

<b>Lieferumfang ASA 1901/1903:</b>	<b>Lieferumfang ASA 2803/4303/7703:</b>	<b>ASA 1901</b> statt € 479,00 zzgl. MwSt. <b>399,-</b> € 474,81 inkl. MwSt. Art.-Nr.: 5128191	<b>ASA 1903</b> statt € 479,00 zzgl. MwSt. <b>399,-</b> € 474,81 inkl. MwSt. Art.-Nr.: 5128193	<b>ASA 2803</b> statt € 589,00 zzgl. MwSt. <b>499,-</b> € 593,81 inkl. MwSt. Art.-Nr.: 5128283	<b>ASA 4303</b> statt € 729,00 zzgl. MwSt. <b>599,-</b> € 712,81 inkl. MwSt. Art.-Nr.: 5128433	<b>ASA 7703</b> statt € 1.199,00 zzgl. MwSt. <b>999,-</b> € 1.188,81 inkl. MwSt. Art.-Nr.: 5128773
2 Filtersack	2 Filtersäcke					
Spänesack	2 Spänesäcke					

Technische Daten		ASA 1901	ASA 1903	ASA 2803	ASA 4303	ASA 7703
Nennvolumenstrom	m³/h	1900	1900	2800	4300	7700
Unterdruck max.	Pa	1700	1700	1900	2000	2800
Filterfläche	m²	1,92	1,92	2 x 1,92	2 x 2,4	2 x 5,98
Spänesammelvolumen	l	110	110	2 x 120	2 x 215	2 x 290
Nennweite außen Absaugstutzen Eingang	mm	203				
Nennweite außen Absaugstutzen Abgang	mm	1 x 100, 1 x 120				
Aufnahmeleistung	kW	1,5				
Anschlussspannung	V / Hz	230 / 50			400 / 50	
Abmessungen (L x B x H)	mm	1000 x 5000 x 2100		1500 x 500 x 2100	1700 x 600 x 2400	1900 x 670 x 2800
Gewicht	kg	39	39	53	69	88

Zubehör	Art.-Nr.	ASA 1901	ASA 1903	ASA 2803	ASA 4303	ASA 7703	€ zzgl. MwSt.	Zubehör	Art.-Nr.	ASA 1901	ASA 1903	ASA 2803	ASA 4303	ASA 7703	€ zzgl. MwSt.
Filtersack	5129190	x	x	x			19,90	Filterkartusche 610 x 1200 mm	5129992						319,00
Filtersack	5129433				x		23,90	Spänesack (VE 10)	5129191	x	x	x			8,90
Filtersack	5129773					x	68,90	Spänesack (VE 10)	5129434				x		12,90
Filterkartusche 410 x 600 mm	5129988	x	x	x			179,00	Spänesack (VE 10)	5129774				x		14,90
Filterkartusche 410 x 1000 mm	5129989	x	x	x			229,00	Adapter 1 x 100 mm / 1 x 120 mm	5129996	x	x				2,10
Filterkartusche 510 x 610 mm	5129990				x		179,00	Schalterdeckel zur Verwendung einer Einschaltautomatik	0512819306D	x	x	x	x	x	79,90
Filterkartusche 510 x 1220 mm	5129991				x		259,00								



**HOLZSTAR Materialständer - praktische Helfer für Werkstatt und Montage**

**TAB 1300**  
statt € 34,50 zzgl. MwSt.  
**28,50**  
€ 33,92 inkl. MwSt.  
Art.-Nr. 5900007



**TAB 1300 -**  
Teleskop-Arbeitsbock

**FAB 1**  
statt € 39,50 zzgl. MwSt.  
**33,50**  
€ 39,87 inkl. MwSt.  
Art.-Nr. 5900006



**FAB 1 -**  
Falt-Arbeitsbock

**SB 1**  
statt € 34,90 zzgl. MwSt.  
**29,50**  
€ 35,11 inkl. MwSt.  
Art.-Nr. 5900008



**SB 1 -** Sägebock

**UMS 1**  
statt € 74,90 zzgl. MwSt.  
**62,90**  
€ 74,85 inkl. MwSt.  
Art.-Nr. 5900009



**UMS 1 - Universal-Materialständer**  
Rollen-, V-Rollen- und Arbeitsbock in einem

Technische Daten	TAB 1300	FAB 1	SB 1	UMS 1
Tragfähigkeit	150 kg	200 kg	180 kg	45 - 200 kg
min./max. Höhe Auflage	805 / 1300 mm	640 / 1030 mm	590 mm	820 / 1270 mm
Abmessungen (max.)	580 x 580 x 1300 mm	970 x 620 x 1030 mm	800 x 850 x 780 mm	750 x 680 x 1270mm
Gewicht	6,6 kg	8,3 kg	7,2 kg	10,4 kg

**HOLZSTAR Materialständer – Stabile Helfer in der Werkstatt**

- ▶ Materialständer universell einsetzbar an Bandsägen, Kreissägen und anderen Holzbearbeitungsmaschinen
- ▶ Optimal für die Auflage von langen, sperrigen oder schweren Werkstücken zur Zu- oder Abfuhr

- ▶ Klappbare Ausführung, dadurch besonders platzsparend und leicht zu transportieren
- ▶ Stufenlos höhenverstellbar
- ▶ Mit stabilen verzinkten Stahlrollen

**MS 1 K**  
statt € 62,90 zzgl. MwSt.  
**55,90**  
€ 66,52 inkl. MwSt.  
Art.-Nr. 5900004



**MS 1 K**  
Mit Kugelauflage für z.B. Platten, auch seitliche Bewegungen sind möglich.

**MS 1 R**  
statt € 62,50 zzgl. MwSt.  
**54,90**  
€ 65,33 inkl. MwSt.  
Art.-Nr. 5900003



**MS 1 R**  
Mit Rollenauflage. Universell einsetzbar.

**MS 3 R**  
statt € 21,50 zzgl. MwSt.  
**17,90**  
€ 21,30 inkl. MwSt.  
Art.-Nr. 5900005



**MS 3 R**  
Mit Rollenauflage und Handgriff zur Schnellverstellung. Tragfähigkeiten:  
 ▶ **Niedrigste Position:** 90 kg  
 ▶ **Mittlere Position:** 60 kg  
 ▶ **Höchste Position:** 45 kg

**SRB 130 - Scherenrollenbahn**

- ▶ Höhen- und längenverstellbar
- ▶ Gute Manövrierfähigkeit durch vier Lenkrollen
- ▶ Lenkrollen um 360° drehbar
- ▶ Haltbarer Scherengitterrahmen in vollverzinkter Ausführung

**SRB 130**  
statt € 259,00 zzgl. MwSt.  
**235,-**  
€ 279,65 inkl. MwSt.  
Art.-Nr. 5900012



**SRB 130**  
Scherenrollenbahn. Höhe einstellbar, Rollenlänge 480 mm

Technische Daten	MS 1 K	MS 1 R	MS 3 R	SRB 130
Tragfähigkeit	70 kg	70 kg	45 kg / 60 kg / 90 kg	130 kg
min./max. Höhe Auflage	700 / 1150 mm	700 / 1150 mm	670 / 1080 mm	670 - 920 mm
max. Breite Auflage	450 mm	400 mm	285 mm	450 - 1300 mm
Abmessungen (max.)	460 x 470 x 1150 mm	460 x 470 x 1150 mm	430 x 500 x 1150 mm	615 x 585 x 360 mm
Gewicht	10 kg	10 kg	4 kg	36 kg

**HOLZSTAR Spann- und Arbeitstisch SWT 100 höhenverstell- und neigbar, platzsparend zusammenklappbar**

- ▶ Einfache Höhenverstellung des Arbeitstisches durch Fußhebel in 7 Stufen möglich
- ▶ Höhen- und Neigungsverstellung ermöglicht ergonomische Arbeitshaltung im Stehen oder Sitzen, unabhängig von der Körpergröße
- ▶ Robuster Arbeitstisch aus Aluminium und Stahl

- ▶ 8 stufenlos verstellbare und drehbare Kunststoff-Spannbacken mit verschiedenen Profilen erlauben vielfältige Einspannmöglichkeiten, u.a. Flachspannen oder Rundspannen in horizontalen sowie vertikalen Positionen

- ▶ Stabiles und standfestes Untergestell aus pulverlackiertem Stahl-Vierkantrohr
- ▶ Arbeitstisch zusammenklappbar für platzsparende Aufbewahrung oder einfachen Transport

Technische Daten	SWT 100
Tragfähigkeit max.	100 kg
Min./Max. Höhe Tisch	770 - 1070 mm
Max. Spannweite mit Arbeitstisch	201 mm
Max. Spannweite mit Spannbacken	410 mm
Tischfläche - Breite	600 mm
Tischfläche - Tiefe geschlossen	284 mm
Tischfläche - Tiefe geöffnet	485 mm
Neigungswinkel Arbeitsplatte	0°/25°/45°/80°
Abmessungen aufgebaut (L x B x H)	600 x 580 x (770 - 1070) mm
Abmessungen geklappt	950 x 570 x 250 mm
Gewicht	12,5 kg

**SWT 100**  
statt € 109,00 zzgl. MwSt.  
**79,-**  
€ 94,01 inkl. MwSt.  
Art.-Nr. 5900010

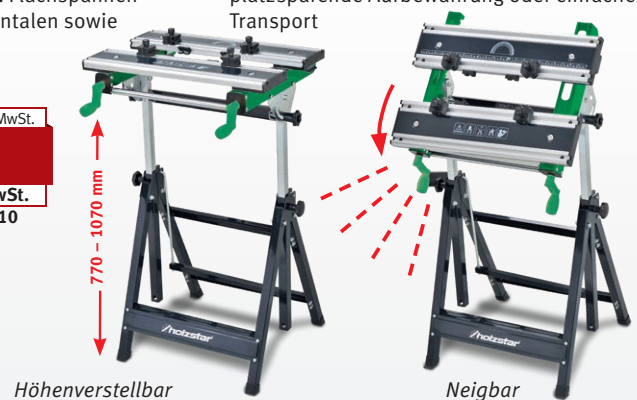

**HOLZKRAFT Falt-Arbeitsbock FAB 500 – Vielseitiger Materialständer ideal für den mobilen Einsatz**

- ▶ Einfach transportierbar: zusammenklappbar, mit Tragegriff
- ▶ Standbeine werden vollständig im Gehäuse verstaut
- ▶ Zwei ausklappbare Halterungen an den Standbeinen für die vertikale Lagerung z. B. von größeren Platten

- ▶ Praktische Halterungen zur Verbindung von zwei Arbeitsböcken ermöglichen den Aufbau eines stabilen Arbeitstisches

Technische Daten	FAB 500
Statische Stützlast max.	kg 500
Abmessung (L x B x H)	mm 1055 x 593 x 757
Gewicht ca.	kg 6,3

**FAB 500**  
statt € 42,50 zzgl. MwSt.  
**37,90**  
€ 45,10 inkl. MwSt.  
Art.-Nr.: 5900015



**HOLZKRAFT Schreiner-Hobelbänke - HB 1601 / HB 2007 / HB 2010**

- ▶ Hobelbänke in Profi-Ausführung
- ▶ Präzise und sorgfältige Verarbeitung
- ▶ Komplett aus gedämpfter, massiver Rotbuche
- ▶ Alle wichtigen Kanten sind gerundet
- ▶ Oberflächen umweltfreundlich geölt
- ▶ Serienmäßig mit Werkzeuglade
- ▶ Die zwei Zylinderstäbe der Spannanzgen sind präzise und stabil in einem Gussteil geführt
- ▶ Mit leichtgängiger Trapezgewindespindel

**HB 2007**

- Schwere Ausführung
- Fingerverzinkung in Hinterzange und Beiladerücken
- Mit Rundbankhaken
- Alle wichtigen Kanten gerundet
- Erweiterbar



**HB 1601** mit französischer Vorder- und Hinterzange, 2 Rundbankhaken lang, Schublade und Beilade

**HB 2007 Zusatzausstattung:**

- ▶ Mit französischer Vorderzange und deutscher Hinterzange mit Linearführung, 2 Rundbankhaken kurz, 2 Rundbankhaken lang, Schublade und Beilade
- ▶ Fingerverzinkung in Hinterzange und Beiladerücken
- ▶ Erweiterbar durch Unterbauschrank und Kipplade

**HB 2007**

statt € 819,00 zzgl. MwSt.

**759,-**

€ 903,21 inkl. MwSt.

Art.-Nr.: 5102070A

**Lieferumfang HB 2007**

4 Bankhaken
1 Schublade
1 Universalhalter für Schraubstock
1 Paar Aluminiumschutzbacken

**HB 2010 Zusatzausstattung:**

- ▶ wie HB 2007 mit folgenden Unterschieden:
- ▶ Schwalbenschwanzverzinkung in Hinterzange und Beiladerücken
- ▶ Massivere Linearführung an der Hinterzange
- ▶ Besonders schwere Ausführung des Tisches und Untergestells für festen Stand
- ▶ Schwere und stabile Zangenführungen



1 Universalhalter für Schraubstock



1 Paar Aluminiumschutzbacken



Fingerverzinkung in Hinterzange und Beiladerücken



Massive Linearführung an der Hinterzange

**HB 1601**

- Mit Rundbankhaken
- Alle wichtigen Kanten gerundet
- Umweltfreundlich geölt



**HB 1601**

statt € 615,00 zzgl. MwSt.

**539,-**

€ 641,41 inkl. MwSt.

Art.-Nr.: 5101163

**Lieferumfang HB 1601**

2 Bankhaken
1 Schublade
Ablageboden

**HB 1601** serienmäßig mit Ablageboden

**HB 2010**

- Besonders schwere Ausführung
- Schwalbenschwanzverzinkung in Hinterzange & Beiladerücken
- Mit Rundbankhaken
- Alle wichtigen Kanten gerundet
- Erweiterbar



**HB 2010**

statt € 1.059,00 zzgl. MwSt.

**959,-**

€ 1.141,21 inkl. MwSt.

Art.-Nr.: 5102102

**Lieferumfang HB 2010**

4 Bankhaken
1 Schublade

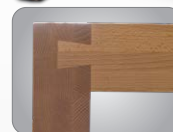

Schwalbenschwanzverzinkung in Hinterzange und Beiladerücken



Besonders massive Linearführung an der Hinterzange

Technische Daten	HB 1601	HB 2007	HB 2010
Max. Tragkraft	500 kg	600 kg	600 kg
Arbeitsfläche ohne Zangen	1600 x 600 mm	1915 x 615 mm	1910 x 615 mm
Länge Vorder-/Hinterzange	360 mm / 360 mm	520 mm / 450 mm	520 mm / 460 mm
Breite Vorder-/Hinterzange	70 mm / 70 mm	70 mm / 140 mm	70 mm / 140 mm
Spannweite Vorderzange	130 mm	190 mm	190 mm
Spannweite Hinterzange	130 mm	180 mm	190 mm
Plattenstärke	30 mm	50 mm	50 mm
Arbeitshöhe	850 mm	870 mm	870 mm
Abmessung gesamt	1760 x 770 mm	2120 x 790 mm	2100 x 700 mm
Gewicht	61 kg	91 kg	97 kg

- Die serienmäßigen, drehbaren **Rundbankhaken** erleichtern das Einspannen von Werkstücken verschiedenster Art (Bild 1 + 2)
- Die Spannköpfe sind aus Aluminium gefertigt. Dies verhindert die Beschädigungen ihrer Werkzeuge bei einer versehentlichen Berührung

- Die seitliche, schräge Spannfläche der runden Köpfe drückt das Werkstück beim Spannen gleichmäßig nach unten gegen die Arbeitsplatte (Bild 3)
- Über einstellbare Druckelemente (4) können die Rundbankhaken auf verschiedene Höhen positioniert werden.

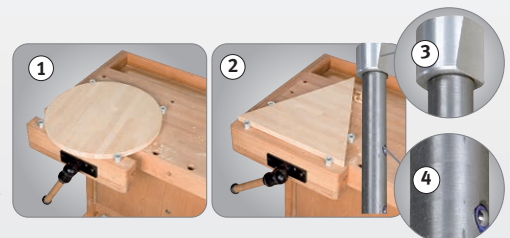

**HOLZKRAFT Hobelbänke für den Hobby-Bastler bis zum Schreiner**

- ▶ Präzise Fertigung und die sorgfältige Verarbeitung
- ▶ Komplett aus gedämpfter, massiver Rotbuche



2 Bankhakenreihen  
· HB 1401 und HB 1901 mit zwei Bankhakenlochreihen

- HOLZKRAFT HB 1401 und 1901**
- ▶ Kompakte Hobelbank für Handwerk und Ausbildung
  - ▶ Keilgezinktes Buchenleimholz
  - ▶ **Serienmäßig mit Ablageboden und vier Rundbankhaken**
  - ▶ Mit zwei Bankhakenlochreihen
  - ▶ Oberfläche unbearbeitet
  - ▶ Lieferung erfolgt zerlegt zur Selbstmontage

- HOLZKRAFT HB 1701**
- ▶ Kompakte Hobelbank für Handwerk und Ausbildung
  - ▶ Oberteil aus durchgehenden Buchenleimholzplatten
  - ▶ Untergestell aus keilgezinktem Buchenleimholz
  - ▶ Serienmäßig mit Ablageboden und vier Rundbankhaken
  - ▶ Sorgfältig verarbeitete Werkzeuglade
  - ▶ Mit französischer Vorder- und Hinterzange
  - ▶ Mit zwei Bankhakenlochreihen
  - ▶ Oberflächen umweltfreundlich geölt
  - ▶ Durch vorgebohrte Löcher für die Spannanzgen sowohl für Links- als auch für Rechtshänder geeignet
  - ▶ Lieferung erfolgt zerlegt zur Selbstmontage

HB 1401

HB 1701

HB 1401  
statt € 379,00 zzgl. MwSt.  
**349,-**  
€ 415,31 inkl. MwSt.  
Art.-Nr. 5101411

HB 1901  
statt € 415,00 zzgl. MwSt.  
**379,-**  
€ 451,01 inkl. MwSt.  
Art.-Nr. 5101911

HB 1701  
statt € 549,00 zzgl. MwSt.  
**489,-**  
€ 581,91 inkl. MwSt.  
Art.-Nr. 5101711

Technische Daten	HB 1401	HB 1901	HB 1701
Abmessung gesamt	350 kg	350 kg	350 kg
Arbeitsfläche ohne Zangen	1340 x 500 mm	1840 x 500 mm	1650 x 610 mm
Länge Vorder-/Hinterzange	350 mm / 360 mm	360 mm / 360 mm	360 mm / 360 mm
Breite Vorder-/Hinterzange	55 mm / 55 mm	55 mm / 55 mm	55 mm / 55 mm
Spannweite Vorder-/Hinterzange	160 mm / 160 mm	160 mm / 160 mm	130 mm / 130 mm
Plattenstärke	30 mm	30 mm	30 mm
Arbeitshöhe	850 mm	850 mm	850 mm
Abmessung gesamt	1340 x 650 mm	1800 x 760 mm	1800 x 760 mm
Gewicht	47 kg	62 kg	62 kg



Einbauschränk H2 für HB 1701  
zzgl. MwSt.  
**239,-**  
€ 284,41 inkl. MwSt.  
Art.-Nr. 5102156

Lieferumfang H2 für HB 1701:  
4 Schubladen, 2 Türen

Technische Daten  
Abmessung  
Gewicht

Einbauschränk H2  
Abmessung  
Gewicht



Einbauschränk für HB 2007 und HB 2010  
zzgl. MwSt.  
**339,-**  
€ 403,41 inkl. MwSt.  
Art.-Nr.: 5102140

Einbauschränk für HB 2007 und HB 2010:  
4 Schubladen, 2 Türen, abschließbar,  
Abmessungen: 1195 x 460 x 480 mm  
(Hobelbank nicht im Lieferumfang enthalten!)



Kipplade für HB 2007 und HB 2010  
zzgl. MwSt.  
**425,-**  
€ 505,75 inkl. MwSt.  
Art.-Nr.: 5102142

Kipplade mit Werkzeughaltern  
passend für HB 2007 und HB 2010,  
abschließbar, serienmäßig mit Werkzeughaltern,  
Abmessungen: 1195 x 450 x 480 mm  
(Hobelbank nicht im Lieferumfang enthalten!)



Optionaler Bankknecht zum Anbau  
HB 2007 und HB 2010 mit zusätzlichen Bankhakenlöchern an der Bankhakenleisten-Vorderseite für noch mehr Einspannmöglichkeiten

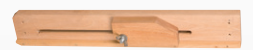

Optionaler Bankknecht zum Anbau  
zzgl. MwSt.  
**69,-**  
€ 82,11 inkl. MwSt.  
Art.-Nr.: 5102150



Rundbankhakenset Kurz  
zzgl. MwSt.  
**45,-**  
€ 53,55 inkl. MwSt.  
Art.-Nr.: 5102152



Rundbankhakenset Lang  
zzgl. MwSt.  
**55,-**  
€ 65,45 inkl. MwSt.  
Art.-Nr.: 5102151

**Bestückungsvorschlag Kipplade:** Stemmeisen 6 - 30 mm (Kirsch), Schraubendreher-Satz, Halbrundfeile groß, Halbrundraspel groß, Spitzbohrer, Reibale, Ziehklinge, Simshobel mit Doppel, Doppelhobel, Abziehstein, Metallhammer 300g, Flachfeile Metall, Bohrerbox, Rundfeile Ø 10 mm, Dreikantfeile, Splintentreiber 3 und 5 mm, Puk Bogensegale klein, Putzhobel, Raubgbank 480 mm lang, Schmiege in Buche, Gehrungsmaß in Buche, Winkel mit Schenkelmaß 25 cm, Japansäge, Winkelmesser, Streichmaß, Kneifzange

## Serie HWS – Wippkreissägen mit Direktantrieb

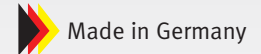

- ▶ Geschlossener und sicherer Sägebereich für mehr Sicherheit durch gesetzlich vorgeschriebene Säge-Schutzvorrichtung
- ▶ Verdrehsicherung des Holzes durch eingestanzte Widerhaken in der Wippe
- ▶ Stabiles, verwindungssteifes Stahlgestell
- ▶ Robuster und starker Kreissägen-Motor
- ▶ Kräftesparendes Arbeiten durch idealen Wippendrehpunkt
- ▶ Fahrvorrichtung für einfachen Transport
- ▶ Stoß-, kratz- und wetterfest durch hochwertige Pulverbeschichtung
- ▶ Phasenwender bei allen 400 V Modellen

### HWS 505 K 230 V / HWS 505 K 400 V

- ▶ Auslieferung teilmontiert
- ▶ 230 V oder 400 V erhältlich

### HWS 720 K

- ▶ Auslieferung teilmontiert

### HWS 701 K (5,2 kW) / HWS 702 K (7,5 kW)

- ▶ Wippenverlängerung mit Schnittlängenanzeige zum einfachen Schneiden von gleichen Holzlängen
- ▶ Auslieferung fertig montiert

### HWS 701 S (5,2 kW) / HWS 702 S (7,5 kW)

- ▶ Sicheres Arbeiten durch beweglichen Handgriff zum Fixieren des Schnittgutes in der Wippe, dadurch leichteres Bewegen der Wippe auch bei vollster Beladung
- ▶ Wippenverlängerung mit Schnittlängenanzeige zum einfachen Schneiden von gleichen Holzlängen
- ▶ Auslieferung fertig montiert



**Inklusive**  
**SCHUTZVORRICHTUNG**  
EN-Norm 1870-6  
seit 1.7.2018



<b>Lieferumfang</b> <b>HWS 505 K</b>
HM-Sägeblatt Ø 505 mm Z40
<b>Lieferumfang</b> <b>HWS 720 K</b>
HM-Sägeblatt Ø 700 mm Z42
<b>Made in Germany</b>
<b>Lieferumfang</b> <b>HWS 701 / 702</b>
HM-Sägeblatt Ø 700 mm Z42
<b>Made in Germany</b>
Wippenverlängerung



HWS 505 K 230 V

HWS 701 S

<b>HWS 505 K 230 V</b> statt € 665,00 zzgl. MwSt.	<b>HWS 505 K 400 V</b> statt € 665,00 zzgl. MwSt.	<b>HWS 720 K</b> statt € 815,00 zzgl. MwSt.	<b>HWS 701 K</b> statt € 1.039,00 zzgl. MwSt.	<b>HWS 702 K</b> statt € 1.069,00 zzgl. MwSt.	<b>HWS 701 S</b> statt € 1.119,00 zzgl. MwSt.	<b>HWS 702 S</b> statt € 1.149,00 zzgl. MwSt.
<b>559,-</b>	<b>559,-</b>	<b>679,-</b>	<b>859,-</b>	<b>899,-</b>	<b>959,-</b>	<b>989,-</b>
€ 665,21 inkl. MwSt.	€ 665,21 inkl. MwSt.	€ 808,01 inkl. MwSt.	€ 1.022,21 inkl. MwSt.	€ 1.069,81 inkl. MwSt.	€ 1.141,21 inkl. MwSt.	€ 1.176,91 inkl. MwSt.
Art.-Nr. 5965505	Art.-Nr. 5965506	Art.-Nr. 5965721	Art.-Nr. 5966701	Art.-Nr. 5966702	Art.-Nr. 5963703	Art.-Nr. 5963710

Technische Daten		HWS 505 K 230 V	HWS 505 K 400 V	HWS 720 K	HWS 701 K	HWS 702 K	HWS 701 S	HWS 702 S
Sägeblatt-Durchmesser	mm	500 / 505	500 / 505	700	700	700	700	700
Max. Schnittleistung Rundholz	mm	170	170	240	240	240	240	240
Max. Schnittleistung Scheitholz	mm	240 x 190	240 x 190	370 x 240	370 x 240	370 x 240	370 x 240	370 x 240
Motordrehzahl	min <sup>-1</sup>	2.800	2.800	1.400	1.380	1.400	1.380	1.400
Aufnahmeleistung 50 Hz	kW	2,6	3	4,5	5,2	7,5	5,2	7,5
Elektrischer Anschluss	V	230	400	400	400	400	400	400
Antrieb		<b>Elektromotor mit Direktantrieb</b>	<b>Elektromotor mit Direktantrieb</b>	<b>Elektromotor mit Direktantrieb</b>	<b>Elektromotor mit Direktantrieb</b>	<b>Elektromotor mit Direktantrieb</b>	<b>Elektromotor mit Direktantrieb</b>	<b>Elektromotor mit Direktantrieb</b>
Arbeitshöhe	mm	850 – 1150	850 – 1150	850 – 1150	850 – 1150	850 – 1150	850 – 1150	850 – 1150
Wippenauflage	mm	735	735	735	735	735	735	735
Abmessungen (L x B x H)	mm	860 x 775 x 990	860 x 775 x 990	1.270 x 730 x 1.130	1.270 x 730 x 1.130	1.270 x 730 x 1.130	1.270 x 730 x 1.130	1.270 x 730 x 1.130
Gewicht	kg	75	75	100	117	121,5	123,5	128

## HWSE 700 K – Wippkreissäge mit Direktantrieb

- ▶ Geschlossener und sicherer Sägebereich für mehr Sicherheit durch gesetzlich vorgeschriebene Säge-Schutzvorrichtung

- ▶ Verdrehsicherung des Holzes durch eingestanzte Widerhaken in der Wippe
- ▶ Stabiles, verwindungssteifes Stahlgestell
- ▶ Fahrvorrichtung für einfachen Transport

- ▶ Stoß-, kratz- und wetterfeste Pulverbeschichtung
- ▶ Phasenwender



**HWSE 700K**  
statt € 575,00 zzgl. MwSt.  
**499,-**  
€ 593,81 inkl. MwSt.  
Art.-Nr. 5960702

<b>Lieferumfang</b>	<b>HWSE 700 K</b>
HM Sägeblatt Ø 700 mm	250 mm
<b>Technische Daten</b>	<b>HWSE 700 K</b>
Rundholz im Ganzschnitt	700 mm
Sägeblatt-Ø	<b>Elektromotor mit Direktantrieb</b>
Antrieb	700 mm
Arbeitshöhe	1.400 min <sup>-1</sup>
Motordrehzahl	5 kW / 400 V
Aufnahmeleistung 50 Hz	1030 x 770 x 1.095 mm
Abmessungen (L x B x H)	92,7 kg
Gewicht	



**Inklusive**  
**SCHUTZVORRICHTUNG**  
EN-Norm 1870-6  
seit 1.7.2018



**Serie HWSR – Wippkreissägen mit Keilriemenantrieb**  
**Serie HRTS – Rolltischkreissägen mit Direkt- oder Keilriemenantrieb**

- ▶ Geschlossener und sicherer Sägebereich für mehr Sicherheit durch gesetzlich vorgeschriebene Säge-Schutzvorrichtung
- ▶ Stabiles, verwindungssteifes Stahlgestell
- ▶ Stoß-, kratz- und wetterfest durch hochwertige Pulverbeschichtung
- ▶ Phasenwender bei allen 400 V Modellen
- ▶ Auslieferung fertig montiert

**HWSR**

- ▶ Robuste Konstruktion mit Riemenantrieb ermöglicht größere Schnitttiefe und besonders hohes Schnittvolumen
- ▶ Verdrehsicherung des Holzes durch eingestanzte Widerhaken in der Wippe
- ▶ Wippendrehpunkt

- ▶ Wippenverlängerung mit Schnittlängenanzeige zum einfachen Schneiden von gleichen Holzlängen

**HWSR 701 K (5,2 kW) / 702 K (7,5 kW)**

- ▶ Robuster und starker Kreissägen-Motor
- ▶ Fahrvorrichtung für einfachen Transport

**HWSR 701 Z K**

- ▶ Zapfwellenantrieb
- ▶ Dreipunkthalterung Kat. I und II

**HWSR 701 ZE K**

- ▶ Kombiniertes Zapfwellen-/Elektroantrieb
- ▶ Robuster und starker Kreissägen-Motor
- ▶ Dreipunkthalterung Kat. I und II

**HRTS**

- ▶ Sicheres Arbeiten durch beweglichen Handgriff zum Fixieren des Schnittgutes
- ▶ Kugelgelagerter, dauerhaft leichtgängiger Stahlblech-Schiebetisch
- ▶ Robuster und starker Kreissägen-Motor

**HRTS 701 K**

- ▶ Direktantrieb
- ▶ Fahrvorrichtung für einfachen Transport

**HRTSR 701 K**

- ▶ Robuste Konstruktion mit Riemenantrieb ermöglicht größere Schnitttiefe und besonders hohes Schnittvolumen

**Lieferumfang**  
**HWSR 701 / 702**  
HM-Sägeblatt  
Ø 700 mm Z42  
Made in Germany  
Wippenverlängerung

**Lieferumfang**  
**HRTS / HRTSR 701 K**  
HM-Sägeblatt  
Ø 700 mm Z42



HWSR 702 K

HRTSR 701 K

Inklusive  
**SCHUTZVORRICHTUNG**  
EN-Norm 1870-6  
seit 1.7.2018

Keilriemen  
**+30%**  
größere  
Schnitttiefe

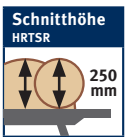
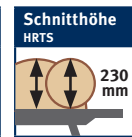

**HWSR 701 K**  
statt € 1.639,00 zzgl. MwSt.  
**1.379,-**  
€ 1.641,01 inkl. MwSt.  
Art.-Nr. 5966770

**HWSR 702 K**  
statt € 1.679,00 zzgl. MwSt.  
**1.419,-**  
€ 1.688,61 inkl. MwSt.  
Art.-Nr. 5966772

**HWSR 701 Z K**  
statt € 1.859,00 zzgl. MwSt.  
**1.559,-**  
€ 1.855,21 inkl. MwSt.  
Art.-Nr. 5966773

**HWSR 701 ZE K**  
statt € 2.355,00 zzgl. MwSt.  
**1.999,-**  
€ 2.378,81 inkl. MwSt.  
Art.-Nr. 5966774

**HRTS 701 K**  
statt € 1.389,00 zzgl. MwSt.  
**1.159,-**  
€ 1.379,21 inkl. MwSt.  
Art.-Nr. 5966705

**HRTSR 701 K**  
statt € 1.795,00 zzgl. MwSt.  
**1.499,-**  
€ 1.783,81 inkl. MwSt.  
Art.-Nr. 5966706

Technische Daten		HWSR 701 K	HWSR 702 K	HWSR 701 Z K	HWSR 701 ZE K	HRTS 701 K	HRTSR 701 K
Sägeblatt-Durchmesser	mm	700	700	700	700	700	700
Max. Schnittleistung Rundholz	mm	250	250	250	250	-	-
Max. Schnittleistung Scheitholz	mm	370 x 250	370 x 250	370 x 250	370 x 250	-	-
Max. Schnittleistung Tisch		-	-	-	-	230	250
Motordrehzahl	min <sup>-1</sup>	1.380	1.400	-	1.380	1.380	1.380
Aufnahmeleistung 50 Hz	kW	5,2	7,5	-	5,2	5,2	5,2
Elektrischer Anschluss	V	400	400	-	400	400	400
Antrieb		<b>Elektromotor mit Keilriemenantrieb</b>	<b>Elektromotor mit Keilriemenantrieb</b>	<b>Zapfwelle mit Keilriemenantrieb</b>	<b>Zapfwelle / Elektromotor m. Keilriemenantrieb</b>	<b>Elektromotor mit Direktantrieb</b>	<b>Elektromotor mit Keilriemenantrieb</b>
Arbeitshöhe	mm	850 – 1150	850 – 1150	850 – 1150	850 – 1150	850	850
Wippenauflage	mm	735	735	735	735	-	-
Tischlänge	mm	-	-	-	-	1.400	1.400
Tischbreite	mm	-	-	-	-	850	850
Abmessungen (L x B x H)	mm	1.060 x 820 x 1.150	1.060 x 820 x 1.150	1.410 x 900 x 1.150	1.500 x 900 x 1.150	1420 x 860 x 1250	1460 x 855 x 1210
Gewicht	kg	152	156	171	217	149	172

**HSE 5-520 KH – Horizontaler Brennholzspalter**

- ▶ Geschlossener und sicherer Spaltbereich für mehr Sicherheit durch gesetzlich vorgeschriebene Spalt-Schutzvorrichtung
- ▶ Durch liegende Arbeitsweise auch auf einer Werkbank verwendbar und kein Aufstellen des Materials nötig – ideal für längeres ermüdungsarmes Arbeiten

- ▶ Leicht bedienbare Zwei-Hand-Sicherheits-schaltung für maximale Sicherheit des Anwenders

- ▶ Stabile, verwindungssteife Stahlkonstruktion
- ▶ Leicht transportierbar durch Transportgriffe und Fahrwerk
- ▶ Geringer Platzbedarf

**Technische Daten**

	HSE 5-520 KH
Spaltkraft max.	5 t
Zylinderhub max.	375 mm
Spalllänge max.	520 mm
Spaltgutmessung max.	250 mm
Hub Vorlauf	37 mm/s
Hub Rücklauf	61,7 mm/s
Elektrischer Anschluss	230 V / 50 Hz
Motorleistung	2,2 kW
Abmessungen (L x B x H)	1160 x 425 x 610 mm
Gewicht	50 kg

**HSE 5-520 KH**  
statt € 279,00 zzgl. MwSt.  
**239,-**  
€ 284,41 inkl. MwSt.  
Art.-Nr. 5981005

Inklusive  
**SCHUTZVORRICHTUNG**  
EN-Norm 1870-6  
seit 1.7.2018



Zubehör  
Art.-Nr. € zzgl. MwSt.  
5l Hydraulik-Öl HYS 46 5999000 **32,90**

## Serie HSE – Holzspalter für anspruchsvolle Anwender mit bis zu 30 t Spaltkraft.

### Mit Elektromotor-, Zapfwellen- oder kombiniertem Zapfwellen-/Elektroantrieb

- ▶ Vertikale Ausführung zum Spalten von Kurz- und Meterholz
- ▶ Robuste und solide Bauweise
- ▶ Stoß- und kratzfest durch hochwertige Pulverbeschichtung
- ▶ Schnelle, werkzeuglose Spalthöheneinstellung
- ▶ Niedrige Bodenplatte für einfaches, ermüdungsarmes Beladen großer Stämme (gilt nicht für HSE 8-550)
- ▶ Phasenwender bei allen 400 V Modellen
- ▶ Bequemer Transport durch serienmäßiges Fahrwerk mit großen Gummi-Rädern
- ▶ Platzsparende Lagerung durch einfach absenkbarer Zylinder
- ▶ Leistungsstarke Industrie-Hydraulikanlage
- ▶ Zwei-Hand-Sicherheitschaltung
- ▶ Mit Spaltguthalterung

#### HSE 11-1100 / 14-1100 / 16-1100 / 22-1100:

- ▶ Bequemer Transport mit Hand-Zugdeichsel durch serienmäßiges Fahrwerk mit extra großen Gummi-Rädern und zusätzlichem Stützrad
  - ▶ Mit mechanischem Stammheber
- Modelle HSE 22-1100 ZE und HSE 30-1100 ZE**
- ▶ Bequemer Transport durch serienmäßiges Fahrwerk mit großen Gummi-Rädern und zusätzlichem Stützrad
  - ▶ Mit mechanischem Stammheber



HSE 8-550



HSE 11-1100



HSE 14-1100

HSE 8-550 (230 V)  
mit Elektroantrieb

statt € 559,00 zzgl. MwSt.

**479,-**

€ 570,01 inkl. MwSt.

Art.-Nr. 5981008

HSE 8-550 (400 V)  
mit Elektroantrieb

statt € 559,00 zzgl. MwSt.

**479,-**

€ 570,01 inkl. MwSt.

Art.-Nr. 5981009

HSE 11-1100  
mit Elektroantrieb

statt € 820,00 zzgl. MwSt.

**699,-**

€ 831,81 inkl. MwSt.

Art.-Nr. 5981011

HSE 14-1100  
mit Elektroantrieb

statt € 910,00 zzgl. MwSt.

**769,-**

€ 915,11 inkl. MwSt.

Art.-Nr. 5981014

HSE 16-1100  
mit Elektroantrieb

statt € 1.415,00 zzgl. MwSt.

**1.199,-**

€ 1.426,81 inkl. MwSt.

Art.-Nr. 5981016

HSE 16-1100 Z  
mit Zapfwelleantrieb

statt € 1.635,00 zzgl. MwSt.

**1.369,-**

€ 1.629,11 inkl. MwSt.

Art.-Nr. 5981017

Technische Daten		HSE 8-550 (230 V)	HSE 8-550 (400 V)	HSE 11-1100	HSE 14-1100	HSE 16-1100	HSE 16-1100 Z
Max. Spaltkraft	t	8	8	9,9	14	15,3	15,3
Zylinderhub	mm	485	485	850	850	948	948
Spalllänge	mm	550	550	1040	1040	1100	1100
Spaltgutdurchmesser	mm	300	300	300	300	300	300
Vorlaufgeschwindigkeit	mm/s	30,6	60,6	4,9 – 23,2	41,87	46-142	46-142*
Rücklaufgeschwindigkeit	mm/s	170,8	194	61	51,5	64	64*
Antrieb		Elektromotor	Elektromotor	Elektromotor	Elektromotor	Elektromotor	Zapfwelle
Antriebsleistung 50 Hz	kW	3	3,5	3,3	3,5	4,5	–
Elektrischer Anschluss	V	230	400	400	400	400	–
Zapfwelldrehzahl	min <sup>-1</sup>	–	–	–	–	–	540
Dreipunkthalterung		–	–	–	–	–	Kat. I & II
Gewicht	kg	110	109	172,5	177	274	244,2
Abmessungen	mm	845 x 935 x 1500	845 x 935 x 1500	1440 x 1330 x 2280	1440 x 1350 x 2280	1050 x 1550 x 2500	1050 x 1700 x 2500
Höhe Lagerstellung	mm	–	–	–	–	2000	2000

Modell	HSE 5-520 KH Art.-Nr. 5981005	HSE 8-550 (230 V) Art.-Nr. 5981008	HSE 8-550 (400 V) Art.-Nr. 5981009	HSE 11-1100 Art.-Nr. 5981011	HSE 14-1100 Art.-Nr. 5981014	HSE 16-1100 Art.-Nr. 5981016	HSE 16-1100 Z Art.-Nr. 5981017	HSE 16-1100 ZE Art.-Nr. 5981018	HSE 22-1100 Art.-Nr. 5981022	HSE 22-1100 Z Art.-Nr. 5981023	HSE 22-1100 ZE Art.-Nr. 5981024	HSE 30-1100 Z Art.-Nr. 5981030	HSE 30-1100 ZE Art.-Nr. 5981031
① Gelenkwelle ohne Rutschkupplung 860 mm, Kat. II Art.-Nr. 5990014 105,00 € zzgl. MwSt							●	●		●	●	●	●
② 5l Hydraulik-Öl HYS 46 Art.-Nr. 5999000 32,90 € zzgl. MwSt	●	●	●	●	●	●	●	●	●	●	●	●	●
③ Sägebock SB 1; 150 kg Art.-Nr. 5900008 29,50 € zzgl. MwSt	●	●	●	●	●	●	●	●	●	●	●	●	●



HSE 16-1100



HSE 22-1100 ZE

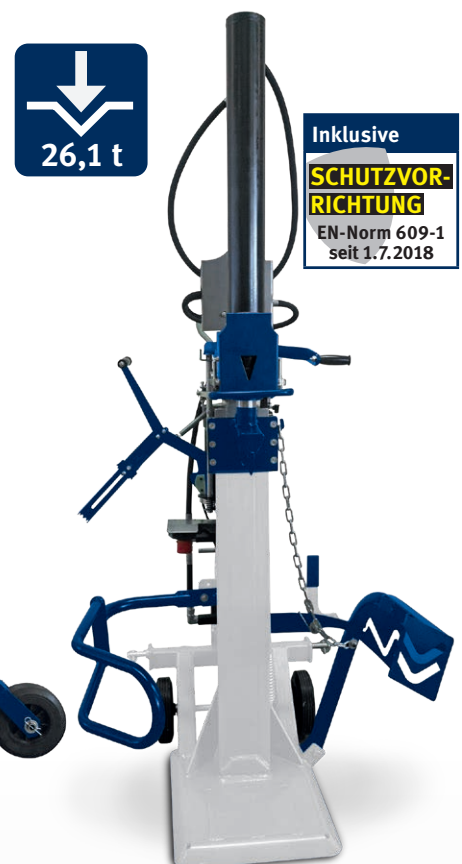

HSE 30-1100 Z

↓  
15,3 t

Inklusive  
**SCHUTZVOR-  
RICHTUNG**  
EN-Norm 609-1  
seit 1.7.2018

↓  
23,4 t

↓  
26,1 t

Inklusive  
**SCHUTZVOR-  
RICHTUNG**  
EN-Norm 609-1  
seit 1.7.2018



HSE 16-1100 ZE  
mit Zapfwellen- und  
Elektroantrieb  
statt € 1.890,00 zzgl. MwSt.  
**1.579,-**  
€ 1.879,01 inkl. MwSt.  
Art.-Nr. 5981018

HSE 22-1100  
mit Elektroantrieb  
statt € 1.675,00 zzgl. MwSt.  
**1.399,-**  
€ 1.664,81 inkl. MwSt.  
Art.-Nr. 5981022

HSE 22-1100 Z  
mit Zapfwelleantrieb  
statt € 1.825,00 zzgl. MwSt.  
**1.499,-**  
€ 1.783,81 inkl. MwSt.  
Art.-Nr. 5981023

HSE 22-1100 ZE  
mit Zapfwellen- und  
Elektroantrieb  
statt € 2.155,00 zzgl. MwSt.  
**1.769,-**  
€ 2.105,11 inkl. MwSt.  
Art.-Nr. 5981024

HSE 30-1100 Z  
mit Zapfwellenantrieb  
statt € 2.275,00 zzgl. MwSt.  
**1.899,-**  
€ 2.259,81 inkl. MwSt.  
Art.-Nr. 5981030

HSE 30-1100 ZE  
mit Zapfwellen- und  
Elektroantrieb  
statt € 2.650,00 zzgl. MwSt.  
**2.199,-**  
€ 2.616,81 inkl. MwSt.  
Art.-Nr. 5981031

Technische Daten		HSE 16-1100 ZE	HSE 22-1100	HSE 22-1100 Z	HSE 22-1100 ZE	HSE 30-1100 Z	HSE 30-1100 ZE
Max. Spaltkraft	t	15,3	23,4	23,4	23,4	26,1	26,1
Zylinderhub	mm	948	948	948	948	948	948
Spalllänge	mm	1100	1100	1100	1100	1100	1100
Spaltgutdurchmesser	mm	300	350	350	350	350	350
Vorlaufgeschwindigkeit	mm/s	46-142*	43-105	43-105*	43-105*	37-125*	37-135*
Rücklaufgeschwindigkeit	mm/s	64*	75	75*	75*	67*	67*
Antrieb		Zapfwelle+Motor	Elektromotor	Zapfwelle	Zapfwelle+Motor	Zapfwelle+Motor	Zapfwelle+Motor
Antriebsleistung 50 Hz	kW	4,5	5,1	-	5,1	5,1	5,5
Elektrischer Anschluss	V	400	400	-	400	400	400
Zapfwelldrehzahl	min <sup>-1</sup>	540	-	540	540	540	540
Dreipunkthalterung		Kat. I & II	-	Kat. I & II	Kat. I & II	Kat. I & II	Kat. I & II
Gewicht	kg	276	296,5	282	319,9	333	373,1
Abmessungen	mm	1050 x 1700 x 2500	1050 x 1550 x 2500	1050 x 1700 x 2500	1050 x 1700 x 2500	1050 x 1700 x 2500	1050 x 1700 x 2500
Höhe Lagerstellung	mm	2000	2000	2000	2000	2000	2000

**FB 4500 – Förderband für das zeitsparende Weiterbefördern von Brennholz sofort nach dem Schnitt**

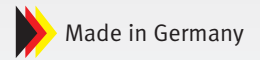

- ▶ Variable Höhenanpassung an Ladehöhe unterschiedlicher Transportmittel
- ▶ Neigungsverstellung von 5° bis 45° über Seilwinde mit großem Handrad
- ▶ Einfaches und sicheres Ein- und Ausklappen über Seilwinde und Radunterstützung
- ▶ Auf- und Abbau schnell und problemlos für eine Person machbar

**Ausstattung**

- ▶ Luftbereifte Transporträder (Ø 400 mm)
- ▶ Vollverzinkte Förderwanne
- ▶ Mitnehmer aus Stahl

- › Förderlänge 4,5 m
- › Förderhöhe bis 3,50 m stufenlos einstellbar
- › Nur eine Person für Bedienung, Auf- und Abbau notwendig



**FB 4500**  
statt € 2.635,00 zzgl. MwSt.  
**2.199,-**  
€ 2.616,81 inkl. MwSt.  
Art.-Nr. 5964500



Abbildung zeigt Förderband FB 4500 mit Wippkreissäge HWS 701

Abbildung zeigt Förderband FB 4500 in der Transport- und Lagerstellung

Modell	FB 4500
Förderbandbreite	250 mm
Förderlänge	4,5 m
Förderhöhe bei 5°	700 mm
Förderhöhe bei 45°	3400 mm
max. Förderhöhe bei 45°	ca. 3,5 m
Bandgeschwindigkeit	0,8 m/s
Förderbandantrieb	Elektromotor
Aufnahmeleistung	1,1 kW
Elektrischer Anschluss	400 V / 3 Ph ~ 50Hz
Abmessung bei 5° Stellung des Förderbandes	1100 x 4800 x 2130 mm
Abmessung bei 45° Stellung des Förderbandes	1100 x 3700 x 3500 mm
Abmessung Transport-/Lagerstellung	1100 x 2770 x 2130 mm
Gewicht	245 kg



Zubehör	Art.-Nr.	€ zzgl. MwSt.
1 Fahrvorrichtung für Kugelkopf-Kupplung, Deichsel mit Stützrad	5971010	249,00
2 Fahrvorrichtung für Schlepper-Zugöse, Deichsel mit Stützrad	5971011	235,00

**NEWS**



**Ausstellungsmaschinen zum Sonderpreis:  
Fordern Sie jetzt Ihr unverbindliches Angebot bei Ihrem  
Fachhändler oder unter [info@holzkraft-maschinen.de](mailto:info@holzkraft-maschinen.de) an!**



Stürmer Maschinen GmbH - Holzkraft - Dr.-Robert-Pfleger-Str. 26 · D-96103 Hallstadt  
Tel. (09 51) 96 555 - 0 · [info@stuermer-maschinen.de](mailto:info@stuermer-maschinen.de)

Herstellung und Vertrieb Österreich: Aircraft Kompressorenbau GmbH  
Gewerbestraße Ost 6 · A-4921 Hohenzell (Austria) Tel. +43 (0) 77 52 - 7 09 29-0 · [www.aircraft.at](http://www.aircraft.at)

Unsere Angebote aus diesem Katalog richten sich ausschließlich an Unternehmer, die die angebotene Ware bei uns im Zusammenhang mit ihrer unternehmerischen Tätigkeit kaufen. Dies ist Geschäftsgrundlage für die mit uns aufgrund der in diesem Katalog angebotenen Waren geschlossenen Kaufverträge und im Zusammenhang damit stehenden weiteren Verträge; ein Vertragsschluss mit Verbrauchern i.S.d. § 13 BGB ist ausdrücklich ausgeschlossen.  
Preise sind unverbindliche Preisempfehlungen, freibleibend, in €, zzgl. der gesetzlich gültigen MwSt., zzgl. Verpackungs-, Versand-, Transport-, Entlade-, Aufbau- und ggf. Einweisungskosten. Verkaufspreise der Händler können abweichen. Für Druckfehler, Irrtümer oder fehlerhafte Darstellung wird nicht gehaftet. Technische und optische Änderungen sind vorbehalten. Nicht alle Artikel lagermäßig. Beschaffung kurzfristig möglich. Auslieferung erfolgt ausschließlich über den Fachhandel. Informationen zu Umfang, Dauer, Inhalt und Garantiegeber unter [www.stuermer-maschinen.de](http://www.stuermer-maschinen.de) oder anfordern über Stürmer Maschinen GmbH. Bitte beachten Sie, dass bei einigen Maschinen dieses Prospekts Transportverpackungspauschalen für Transporteinheiten bzw. Verpackung und Verpackungsaufwand anfallen. Für Maschinen mit erhöhtem Transportaufwand berechnen wir einen zusätzlichen Transportzuschlag:  
TVP 1 = 19,00 € zzgl. MwSt. TVP 5 = 100,00 € zzgl. MwSt. TPZDF1 = 200,00 € zzgl. MwSt.  
TVP 2 = 39,00 € zzgl. MwSt. TVP 6 = 200,00 € zzgl. MwSt. TPZDF2 = 250,00 € zzgl. MwSt.  
TVP 4 = 79,00 € zzgl. MwSt. TVP 7 = 300,00 € zzgl. MwSt. TPZDF3 = 300,00 € zzgl. MwSt.  
TVP 3 = 59,00 € zzgl. MwSt. TVP 8 = 400,00 € zzgl. MwSt.  
Das gesamte Prospekt ist urheberrechtlich geschützt. Darüber hinaus melden wir zum Schutz unserer Produkte Marken-, Patent- und Designrechte an, sofern dies im Einzelfall möglich ist. Wir widersetzen uns mit Nachdruck jeder Verletzung unseres geistigen Eigentums.

Ihr Fachhändler:

