



HOLZBEARBEITUNGSMASCHINEN
FÜR DEN HEIM- UND HANDWERKER



HAUPTKATALOG 2021

ANGEBOT FÜR UNSERE KUNDEN, DIE UNTERNEHMER UND NICHT VERBRAUCHER SIND



Vertrieb und Service Deutschland in Hallstadt/Bamberg

Verehrte Kundinnen, verehrte Kunden,

mit unseren HOLZSTAR-Produkten verfolgen wir das Ziel, dem ambitionierten Heimanwender ein modernes Holzbearbeitungsprogramm der Einstiegsklasse zu bieten. Aus diesem Grund möchten wir Ihnen in diesem Katalog bezahlbare und qualitativ hochwertige Maschinen für die unterschiedlichsten Einsatzbereiche vorstellen. Vom Modell- und Möbelbau über Maschinen zur Spielzeugherstellung oder für Bastelarbeiten bis hin zu Geräten zur Verwendung auf der Baustelle oder zum Innenausbau finden Sie garantiert das passende Produkt für jede Anwendung.

Was Sie bei Stürmer außerdem finden, ist immer ein persönlicher Ansprechpartner in Ihrer Nähe, der Ihnen individuelle Betreuung, optimale Beratung und After-Sales-Service garantiert. Denn Service wird bei uns noch groß geschrieben und durch ein umfassendes Fachhändler-Vertriebsnetz sichergestellt. Und sollte es mal richtig schnell gehen müssen, steht Ihnen selbstverständlich unser hauseigenes, sachkundiges Team mit Rat und Tat zur Seite.

Wir wünschen Ihnen nun viel Freude beim Lesen des neuen Kataloges.

Kilian Stürmer
Geschäftsführer

Robert Stürmer
Gesamtvertriebsleiter



„Mit den Markenprodukten aus dem Hause STÜRMER trifft man immer die richtige Kaufentscheidung.“

Ein Preisvergleich unter wirklich gleichwertigen und vergleichbaren Produkten gibt Ihnen die Gewissheit, dass Sie mit Markenprodukten von STÜRMER ein Produkt erwerben, das in Bedienkomfort, Ausstattung, Qualität, Technik und Preis-Leistung jedem Vergleich standhält und die richtige Kaufentscheidung für Sie ist.

Kompetente Beratung vor dem Kauf, After-sales Service und eine zuverlässige Ersatzteilversorgung nach dem Kauf garantieren dem STÜRMER Kunden die Wertsicherheit seiner Maschine über Jahre hinweg.



ENTDECKEN SIE JETZT UNSERE PRODUKTVIDEOS!

Auf unserem YouTube-Kanal **Stürmer Maschinen GmbH** stehen Ihnen all unsere Produktvideos zur Verfügung. **Abonnieren** Sie unseren YouTube-Kanal, um keines der neuen Videos mehr zu verpassen.





Anfang April 2014 wurde der Betrieb im neuen Logistikzentrum aufgenommen. Auf den knapp 50.000m² Betriebsgelände in Pettstadt bei Bamberg (15 km vom Hauptsitz entfernt) ist das neue Logistikzentrum mit 20.000m² Hallengrundfläche entstanden: ein weiterer Meilenstein der Geschichte der STÜRMER Gruppe.

Das erklärte Ziel war es, die Lieferqualität in jeder Hinsicht zu verbessern und damit unseren sehr geschätzten Geschäftspartnern einen spürbar gesteigerten Nutzen zu bieten.

Unsere Ziele sind Ihre Vorteile!

In unserem Logistikzentrum stehen mehr als 500.000 Artikel abrufbereit. Dies ermöglicht eine zeitnahe Versendung beinahe aller Artikel deutschland- und europaweit. Qualifizierte Mitarbeiter sorgen für die ordnungsgemäße Auslieferung der Ware. Jährlich verlassen über 100.000 Sendungen per Spedition oder per Paketdienst das Firmengelände.

Das SLD STÜRMER Logistik Zentrum:

- 20.000 Paletten-Stellplätze
- 2.500 Fachbodenplätze für Kleinteile
- 22.000 m² Lagerfläche
- ca. 2.000 m² Zubehörlagerfläche
- 40 Fachlageristen
- ca. 9.450 Sendungen pro Monat
- ständig ca. 20 Mio. Euro Warenlager verfügbar
- ca. 50.000 m² Grundfläche

Über 500.000 Artikel lieferbereit:

- ca. 45.000 Maschinen
- ca. 250.000 Zubehörartikel
- ca. 270.000 Ersatzteile
- (Stand 01.09.2020)

Wichtigste Erfolgsfaktoren

- › Schnelle Verfügbarkeit durch hohe Lagerkapazität
- › Schnelle Verlade- und Durchlaufzeiten durch Lagerplatzverwaltung und Wegeoptimierung
- › Sichere Qualität durch Scannerverfahren
- › Massive Erhöhung der Durchlässigkeit im Warenausgangsprozess



Eingelagerte Holzbearbeitungsmaschinen



22.000 m² Lagerfläche



Inhaltsverzeichnis

Schleifen

Band- und Tellerschleifer

BTS 151/BTS 150/BTS 250 6-7

Oszillierende Schleifmaschinen

OSS 100 9

OBSS 100 10

Zylinderschleifmaschine

ZSM 405 12

Kantenschleifmaschinen

KSO 790 14

KSO 750 / KSO 850 15

KSO 1500 F 16

Hobeln

Abricht-Dickenhobelmaschinen

ADH 200/ADH 250/ADH 305 18

ADH 260 20

ADH 2540 /ADH 3050 21

ADH 26C/ADH 31C/ADH 41C 22

ADH 31-4 C/ADH 41-4 C 23

ADH 32 / ADH 41 24

DH 330 25

Fräsen

Tischfräsen

TF 170 E 27

TF 200 SE 28

Sägen

Dekupiersäge

DKS 504 Vario 30

Kapp- und Gehrungssägen

KGZ 210 E/KGZ 255 E/KGZ 305 E 31

Tischkreissägen

TKS 316 E 33

TKS 316 Pro 34

BKS 501 35

TKS 200 36

TKS 254 E 37

TKS 254 PRO 38

Formatkreissägen

FKS 255-1300 39

FKS 315-1500 E 40

FKS 315-2000 E 41

Zubehör Formatkreissägen

Holzbandsägen 42

Serie HBS 44-45

Zubehör Holzbandsägen 46

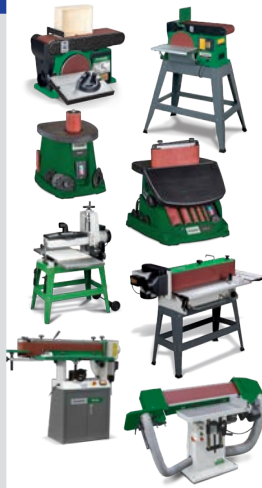

Drehseln

Drehselbänke

DB 450 48

DB 510 Vario 49

DB 900 /DB 1100 50-51

DB 1102 Vario 52

DB 1202 Vario 53

Zubehör Drehseln 54

Bohren

Langlochbohrmaschine

LLB 16 PB 56

Absaugen

Absauggeräte

SAA 902 58

SAA 2001 58

SAA 2003 58

SAA 3001 58

SAA 3003 58

Werkstatt-Ausstattung

Werkstatt-Zubehör

Maßband TBM 5 x 19 61

Winkelmesser WM 90-4 61

Materialständer

MS 1 K / MS 1 R / MS 3 R 61

Sägebock

SB 1 62

Falt-Arbeitsbock

FAB 1 62

Teleskop-Arbeitsbock

TAB 1300 62

Universal-Materialständer

UMS 1 62

Spann- und Arbeitstisch

SWT 100 63

Scherenrollenbahn

SRB 130 63

Falt-Arbeitsbock

FAB 500 63

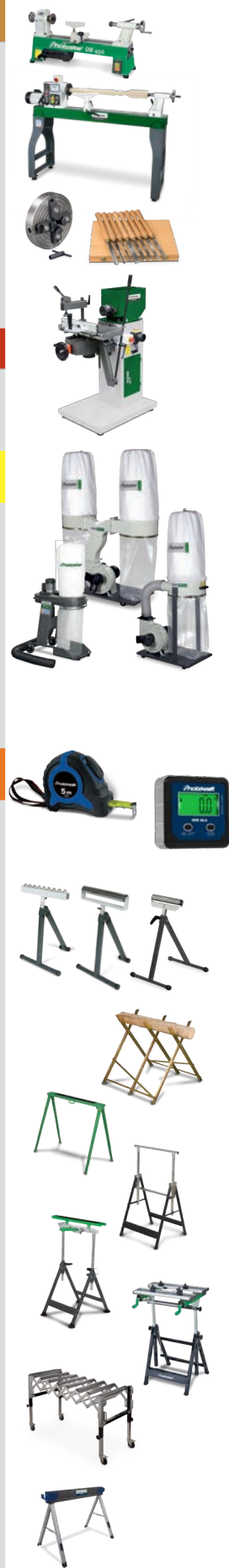

BAND- UND TELLERSCHLEIFER



Band- und Tellerschleifer

HOLZSTAR Band- und Tellerschleifer BTS 150/151 und BTS 250 – Universell einsetzbar zum Entgraten, Flächen- und Konturschleifen. Ideal für den Modellbauer und Heimwerker.

- ▶ Zum Schleifen von Längskanten, Stirnkanten, Rundungen, Gehrungen sowie für Planflächen im rechten Winkel
- ▶ Zum Bearbeiten von Weichholz und Hartholz
- ▶ Schleifbandaggregat zur vertikalen oder horizontalen Nutzung stufenlos von 0 bis 90° schwenkbar
- ▶ Stufenlos von 0 bis 45° schwenkbare Werkstückauflage am Band- und Telleraggregat verwendbar
- ▶ Werkstückauflage mit beidseitiger Aufhängung für mehr Stabilität
- ▶ Gehrungsanschlag in T-Nut geführt
- ▶ Kompaktes Maschinengehäuse in solider Stahl-Graugusskonstruktion
- ▶ Schneller, werkzeugloser Schleifbandwechsel über Schnellspannvorrichtung
- ▶ Integrierter Absaugstutzen für den Anschluss einer externen Absaugeinheit



BTS 151: Schneller, werkzeugloser Schleifbandwechsel über Schnellspannvorrichtung

**LIEFERUMFANG
BTS 151**

- Gehrungsanschlag –60 bis +60°
- Schleifband 914 x 100 mm, K 80
- Schleifblatt Ø 100 mm, K 80 (aufgeklebt)
- Klettaufnahme für Schleifblatt im Zubehör-Sortiment erhältlich

**LIEFERUMFANG
BTS 150**

- Gehrungsanschlag
- Schleifband Korn 60
- Schleifscheibe Korn 80 (aufgeklebt)
- Klettaufnahme nicht im Lieferumfang enthalten



BTS 151: Beidseitig um 60° schwenkbarer Gehrungsanschlag im Lieferumfang enthalten



BTS 151
Mit geschwenktem Schleifaggregat. Der Tisch kann ebenfalls geschwenkt werden.



BTS 150
Mit serienmäßigem Gehrungsanschlag



Zum Schleifen von Längskanten, Stirnkanten, Rundungen, Gehrungen sowie für Planflächen im rechten Winkel. Zum Bearbeiten von Weichholz und Hartholz.



BTS 250

Modell		BTS 151	BTS 150	BTS 250
Art.-Nr.		5903151	5904150	5904250
€ zzgl. MwSt.		149,00	185,00	499,00

Technische Daten				
Schleifband (L x B)	mm	914 x 100	915 x 100	1220 x 150
Schleifteller Durchmesser	mm	150	150	250
Arbeitstischgröße (L x B)	mm	226 x 160	230 x 150	360 x 200
Drehzahl	min ⁻¹	2.980	2.850	1.440
Aufnahmeleistung	W	370	400	800
Elektrischer Anschluss	V/Hz	230/50	230/50	230/50
Absaugstutzen-Ø	mm	58	120	120
Gewicht	kg	16,5	17	47
Abmessungen (L x B x H)	mm	460 x 360 x 280	560 x 270 x 300	720 x 410 x 440

Der serienmäßige Anschlag kann beim Schleifen mit geschwenktem Schleifaggregat als Schleiftisch verwendet werden.

Große Schleifscheibe zum Schleifen von Rundungen und Radien.

Der BTS 250 ist mit einem großem Aluminium-Arbeitstisch ausgestattet. Der Arbeitstisch ist jeweils beidseitig geführt für noch mehr Stabilität.

Der Schleifbandwechsel erfolgt schnell und unproblematisch über ein Schnellspannsystem.

Zusätzlich mit praktischen Tragegriffen ausgestattet. (BTS 250)



**LIEFERUMFANG
BTS 250**

- Schleifband Korn 60
- Schleifscheibe Korn 80 (aufgeklebt)
- Klettaufnahme nicht im Lieferumfang enthalten
- Absaugstutzenadapter von 35 auf 120 mm

BTS 250
Mit optionalem Unterbau
(Art. Nr. 5914250)

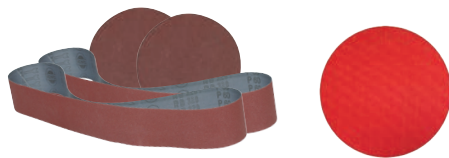

Der robuste Arbeitstisch ist von 0° bis 45° schwenkbar. Die eingestellte Neigung kann anhand einer Skala abgelesen werden.



Der BTS 250 ist für mehr Stabilität beidseitig geführt

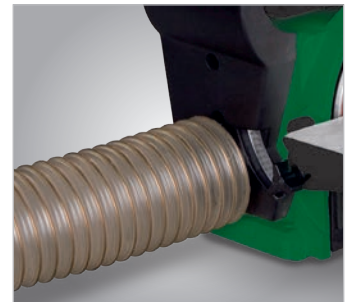

Mit integriertem Absaugstutzen für den Anschluss an eine externe Absaugeinrichtung

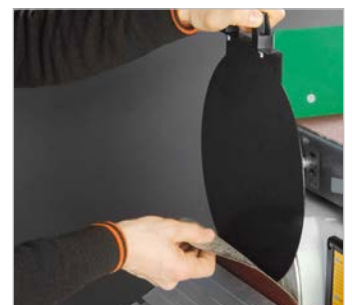

Trennblech zum Schleifscheibenwechsel

- Für die einfache Montage und Demontage von Schleifblättern mit Klettverschluss an Band- und Tellerschleifern
- Art.-Nr. 5900301
19,90€ zzgl. MwSt.

Zubehör	Art.-Nr.	VE	zzgl. MwSt/VE
Gewebesleifband BTS 150/151			
915x100 K60	5911006	10	39,90
915x100 K80	5911008	10	39,90
915x100 K100	5911010	10	39,90
915x100 K120	5911012	10	39,90
915x100 K150	5911015	10	39,90
Schleifblätter* für Klettaufnahme BTS 150/151			
Ø 150 K 40, kletthaftend	5911504	10	9,90
Ø 150 K 60, kletthaftend	5911506	10	9,90
Ø 150 K 80, kletthaftend	5911508	10	9,90
Ø 150 K 100, kletthaftend	5911510	10	9,90
Ø 150 K 120, kletthaftend	5911512	10	9,90
Ø 150 K 150, kletthaftend	5911515	10	9,90
Ø 150 K 180, kletthaftend	5911518	10	9,90
Ø 150, Klettaufnahme	5911001	1	4,90

Zubehör	Art.-Nr.	VE	zzgl. MwSt/VE
Unterbau für BTS 250	5914250	1	69,00
Winkelanschlag für BTS 250	5910814	1	21,90
Schleifbänder BTS 250 (1.220 x 150 mm)			
Korn 60	5911206	5	24,50
Korn 80	5911208	5	24,50
Korn 100	5911210	5	24,50
Korn 120	5911212	5	24,50
Korn 150	5911215	5	24,50
Korn 180	5911218	5	24,50
Schleifblätter* für Klettaufnahme BTS 250			
Korn 60 Klett	5912506	10	19,00
Korn 80 Klett	5912508	10	19,00
Korn 100 Klett	5912510	10	19,00
Korn 120 Klett	5912512	10	19,00
Korn 150 Klett	5912515	10	19,00
Klettaufnahme	5912501	1	10,99

*Klettaufnahme für Schleifblätter aus dem Zubehör-Sortiment zusätzlich erforderlich. Klettaufnahme nicht im Lieferumfang von BTS 250 enthalten.

OSZILLIERENDE SPINDELSCHLEIFMASCHINEN



HOLZSTAR Oszillierende Spindelschleifmaschine OSS 100 – Zum Schleifen von Formteilen, Innenradien, runden Kanten, Aussparungen oder Ausschnitten

- ▶ Leistungsstarker 450 Watt Motor mit ausreichend Kraft für alle Holzwerkstoffe
- ▶ Einfacher Transport und Lagerung durch kompakte und leichte Bauweise

- ▶ Erzeugt sehr glatte Oberflächen durch rotierende und oszillierende Spindel
- ▶ Höchste Präzision und Stabilität, auch bei größeren Werkstücken, durch großen und soliden Grauguss-Tisch

- ▶ Sicheres und sauberes Arbeiten durch integrierten Absaugstutzen zum Anschluss einer externen Absaugereinheit
- ▶ Praktische Aufbewahrungsmöglichkeit für Zubehör und Montagewerkzeug



LIEFERUMFANG

- 6 Schleifhülsen K80, Ø 13/19/26/38/51/76 mm
- 5 gummierte Schleifwalzen, Länge 115 mm, Ø 19/26/38/51/76 mm
- 6 Tischeinlagen, Ø 13/19/26/38/51/76 mm
- 3 Spindelscheiben, Ø 16/20/35 mm
- Montagewerkzeug

Modell		OSS 100
Art.-Nr.		5903500
€ zzgl. MwSt.		169,00

Technische Daten		
Spindel-Ø	mm	12,7
Max. Schleifhöhe	mm	116
Oszillation	min ⁻¹	58
Oszillationshub	mm	16
Schleifhülsen-Ø	mm	13, 19, 26, 38, 51, 76
Drehzahl Schleifaggregat	min ⁻¹	2.000
Absaugstutzen-Ø	mm	38
Tischgröße	mm	370 x 295
Motordrehzahl	min ⁻¹	10.000
Aufnahmeleistung	W	450
Elektrischer Anschluss	V/Hz	230/50
Schutzklasse		II
Gewicht	kg	14
Abmessungen (L x B x H)	mm	390 x 330 x 450

Zubehör	Art.-Nr.	VE	€ zzgl. MwSt./VE	Zubehör	Art.-Nr.	VE	€ zzgl. MwSt./VE
Tischeinlagen-Set Ø 13/19/26/38/51/76 mm	5913500	1	5,59	Schleifhülsen-Sets Ø 26 mm			
Spindelscheiben-Set Ø 16 /20 /35 mm	5913501	1	1,99	K80	5913702	3	5,99
Schleifwalzen gummiert				K100	5913712	3	5,99
Ø19 mm	5913519	1	2,19	K120	5913722	3	5,99
Ø26 mm	5913526	1	2,99	K240	5913732	3	5,99
Ø38 mm	5913538	1	4,39	Schleifhülsen-Sets Ø 38 mm			
Ø51 mm	5913551	1	5,99	K80	5913703	3	6,99
Ø76 mm	5913576	1	8,49	K100	5913713	3	6,99
Schleifhülsen-Sets Ø 13 mm				K120	5913723	3	6,99
K80	5913700	3	3,99	K240	5913733	3	6,99
K100	5913710	3	3,99	Schleifhülsen-Sets Ø 51 mm			
K120	5913720	3	3,99	K80	5913704	3	7,99
K240	5913730	3	3,99	K100	5913714	3	7,99
Schleifhülsen-Sets Ø 19 mm				K120	5913724	3	7,99
K80	5913701	3	4,99	K240	5913734	3	7,99
K100	5913711	3	4,99	Schleifhülsen-Sets Ø 76 mm			
K120	5913721	3	4,99	K80	5913705	3	8,99
K240	5913731	3	4,99	K100	5913715	3	8,99
				K120	5913725	3	8,99
				K240	5913735	3	8,99

Oszillierende Band- & Spindelschleifmaschine

HOLZSTAR Oszillierende Spindel- und Bandschleifmaschine OBSS 100 – Zum Schleifen von Formteilen, Innenradien, runden und geraden Kanten, Aussparungen oder Ausschnitten

- ▶ Band- und Spindelschleifen in einem Gerät
- ▶ Schnell umrüstbar
- ▶ Leistungsstarker 450 Watt Motor mit ausreichend Kraft für alle Holzwerkstoffe
- ▶ Einfacher Transport und Lagerung durch kompakte und leichte Bauweise
- ▶ Erzeugt sehr glatte Oberflächen durch rotierende und oszillierende Spindel
- ▶ Neigbarer Arbeitstisch stufenlos von 0° bis 45° einstellbar. Zusätzlich feste Winkelstufen bei 0°, 15°, 22,5°, 30° und 45°
- ▶ Sicheres und sauberes Arbeiten durch integrierten Absaugstutzen zum Anschluss einer externen Absauganlage
- ▶ Praktische Aufbewahrungsmöglichkeit für Zubehör und Montagewerkzeug



Funktion Bandschleifmaschine



Funktion oszillierende Spindelschleifmaschine

LIEFERUMFANG

- 5 Schleifhülsen K80, Ø 13/19/26/38/51 mm
- 4 gummierte Schleifwalzen, Länge 115 mm, Ø 19/26/38/51 mm
- 5 Tischeinlagen Ø 13/19/26/38/51 mm
- 3 Spindelscheiben Ø 16 / 22 / 35 mm
- Schleifband
- Schleifbandaufsatz
- Abdeckung für Schleifbandaufsatz
- Werkstückanschlag
- Montagewerkzeug



Modell		OBSS 100
Art.-Nr.		5903501
zzgl. MwSt.		249,00
Technische Daten		
Schleifband	mm	610 x 100
Max. Schleifhöhe	mm	98
Schleiffläche	mm	220 x 100
Bandumlaufgeschwindigkeit	m/s	8
Spindel-Ø	mm	12,7
Oszillationshub	mm	16
Oszillation	min ⁻¹	58
Schleifhülsen-Ø	mm	13, 19, 26, 38, 51
Drehzahl Schleifaggregat	min ⁻¹	2.000
Absaugstutzen-Ø	mm	38
Tischgröße	mm	430 x 410
Motordrehzahl	min ⁻¹	10.000
Aufnahmeleistung	W	450
Elektrischer Anschluss	V/Hz	230/50
Schutzklasse		II
Gewicht	kg	12
Abmessungen (L x B x H)	mm	530 x 480 x 480

Zubehör	Art.-Nr.	VE	€ zzgl. MwSt./VE	Zubehör	Art.-Nr.	VE	zzgl. MwSt./VE
Tischeinlagen-Set Ø 13/19/26/38/51/76 mm	5913500	1	5,59	Schleifhülsen-Sets Ø 26 mm			
Spindelscheiben-Set Ø 16 / 20 / 35 mm	5913501	1	1,99	K80	5913702	3	5,99
Schleifwalzen gummiert				K100	5913712	3	5,99
Ø19 mm	5913519	1	2,19	K120	5913722	3	5,99
Ø26 mm	5913526	1	2,99	K240	5913732	3	5,99
Ø38 mm	5913538	1	4,39	Schleifhülsen-Sets Ø 38 mm			
Ø51 mm	5913551	1	5,99	K80	5913703	3	6,99
Ø76 mm	5913576	1	8,49	K100	5913713	3	6,99
Schleifhülsen-Sets Ø 13 mm				K120	5913723	3	6,99
K80	5913700	3	3,99	K240	5913733	3	6,99
K100	5913710	3	3,99	Schleifhülsen-Sets Ø 51 mm			
K120	5913720	3	3,99	K80	5913704	3	7,99
K240	5913730	3	3,99	K100	5913714	3	7,99
Schleifhülsen-Sets Ø 19 mm				K120	5913724	3	7,99
K80	5913701	3	4,99	K240	5913734	3	7,99
K100	5913711	3	4,99	Schleifbänder 610 x 100 mm			
K120	5913721	3	4,99	K80	5913608	10	29,90
K240	5913731	3	4,99	K100	5913610	10	29,90
				K120	5913612	10	29,90
				K240	5913624	10	29,90

ZYLINDERSCHLEIFMASCHINEN



Zylinderschleifmaschinen

HOLZSTAR Zylinderschleifmaschine ZSM 405

Zum Flächenschleifen von bis zu 405 mm breiten Werkstücken

- ▶ Die ideale Zylinderschleifmaschine für den ambitionierten Heimwerker
- ▶ Stufenlos einstellbare Vorschubgeschwindigkeit von 0 – 3,5 m/min für optimale Schleifergebnisse
- ▶ Schleifeinheit wird mittels Höhenverstellkurbel und Skala rasch und genau an die Werkstücke angepasst
- ▶ Für die Verwendung von handelsüblichen Schleifleinen geeignet



Fahrvorrichtung zum einfachen Versetzen der Maschine



Einfacher und schneller Schleifbandwechsel



Höhenverstellung der Schleifeinheit an einer Skala ablesbar



LIEFERUMFANG	
· Absaugeinrichtung	
· vordere Tischverlängerung	
· hintere Tischverlängerung	
· Fahrvorrichtung	

Modell	ZSM 405	
Art.-Nr.	5901405	
€ zzgl. MwSt.	949,00	

Technische Daten		
Schleifbreite max.	mm	405
Werkstückdicke max.	mm	130
Schleifwalzen-Ø	mm	132
Schleifwalze Breite	mm	410
Vorschubgeschwindigkeit stufenlos	m/min	0 – 3,5
Drehzahl	min ⁻¹	1440
Absaugstutzen-Ø	mm	100
Motorleistung	kW	1,5
Elektrischer Anschluss	V	230
Gewicht	kg	85
Abmessungen (L x B x H)	mm	1030 x 950 x 1300

Schleifbänder ZSM 405 (Rollenware)	Art.-Nr.	VE	zzgl. MwSt/VE
80 mm x 50 m, K 60	5918760	1	105,00
80 mm x 50 m, K 80	5918780	1	96,00
80 mm x 50 m, K 100	5918710	1	92,00
80 mm x 50 m, K 120	5918712	1	92,00
80 mm x 50 m, K 150	5918715	1	92,00
80 mm x 50 m, K 180	5918718	1	92,00
80 mm x 50 m, K 220	5918722	1	93,00

Für eine Wickelung werden ca. 2,5 m Schleifband benötigt.



KANTENSCHLEIFMASCHINEN

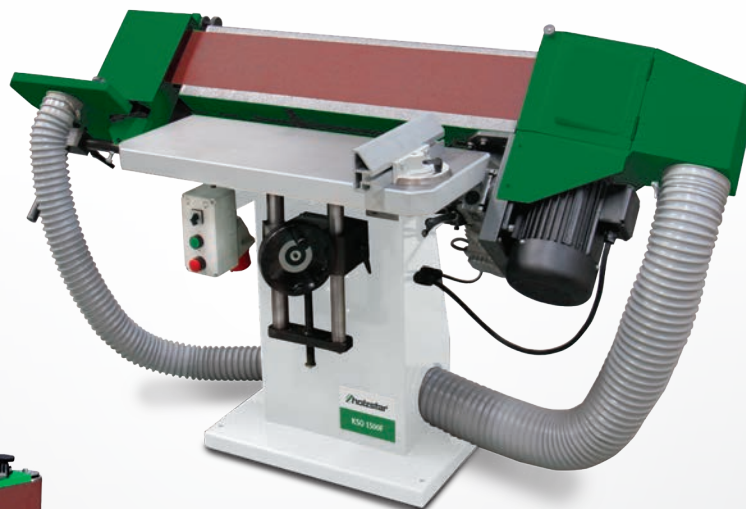

Kantenschleifmaschinen

Kantenschleifmaschine KSO 790

Mit schwenkbarem Schleifaggregat und 2 verstellbaren Arbeitstischen

- ▶ Stufenlos schwenkbarer Längs- und Quertisch für Gehrungen von 0° bis 45°
- ▶ Horizontal und vertikal verwendbares Schleifaggregat, dadurch breiter Einsatzbereich
- ▶ Vertikales Schleifen möglich
- ▶ Schleifband-Schnellspannung
- ▶ Serienmäßig mit bis zu 45° schwenkbarem Quertisch zum Konturschleifen
- ▶ Längstisch ist um 110 mm höhenverstellbar zur optimalen Ausnutzung der Schleifbandbreite
- ▶ Inkl. stufenlos verstellbarem Gehrungsanschlag
- ▶ Graphit-Belag auf der Schleifsohle für eine höhere Gleiteigenschaft des Schleifbandes und längere Einsatzdauer



Gehrungen bis 45° durch Schwenken des Längstisches



Einfachstes Schleifen von Radien



Mit Quertisch zum Konturschleifen, schwenkbar bis 45°

LIEFERUMFANG

- Gehrungsanschlag

Modell		KSO 790 (230 V)	KSO 790 (400 V)
Art.-Nr.		5900791	5900790
€ zzgl. MwSt.		759,00	759,00

Technische Daten			
Tischhöhe min./max.	mm	790/890	
Tischhöhenverstellung	mm	100	
Längstisch Abmessungen	mm	783 x 221	
Quertisch Abmessungen	mm	514 x 221	
Schleifband Abmessungen	mm	2010 x 150	
Schleiffläche	mm	823 x 152	
Schleifwalze Durchmesser	mm	70	
Bandumlaufgeschwindigkeit	m/s	14,6	
Motorleistung	kW	1,5	
Elektrischer Anschluss	V/Hz	230/50	400/50
Absaugstutzen-Ø	mm	100	
Gewicht	kg	78	
Abmessungen (L x B x H)	mm	1320 x 600 x 1020	

Schleifbänder KSO 790	Art.-Nr.	VE	zzgl. MwSt/VE
2010 x 150 mm, K 60	5917560	5	40,95
2010 x 150 mm, K 80	5917580	5	38,45
2010 x 150 mm, K 100	5917510	5	36,45
2010 x 150 mm, K 120	5917512	5	36,45
2010 x 150 mm, K 150	5917515	5	36,45
2010 x 150 mm, K 180	5917518	5	36,45
2010 x 150 mm, K 220	5917522	5	36,95
Gewebeschleifbänder KSO 790			
2010 x 150 mm, K 60	5917660	5	59,95
2010 x 150 mm, K 80	5917680	5	56,95
2010 x 150 mm, K 100	5917610	5	54,95
2010 x 150 mm, K 120	5917612	5	54,95
2010 x 150 mm, K 150	5917615	5	54,95
2010 x 150 mm, K 180	5917618	5	54,95
2010 x 150 mm, K 220	5917622	5	55,95

HOLZSTAR Kantenschleifmaschine KSO 750 und KSO 850

Mit schwenkbarem Schleifaggregat und oszillierendem Schleifband

- ▶ Mit oszillierendem Schleifband für eine gute Abtragleistung, ein sauberes Schleifbild und eine höhere Standzeit des Schleifbandes
- ▶ Mit höhenverstellbarem Schleiftisch
- ▶ Serienmäßig mit stufenlos von -45° bis +45° verstellbarem Gehrungs- und Werkstückanschlag
- ▶ Stufenlos von 0°-90° schrägverstellbares Schleifaggregat für vertikales und horizontales Schleifen
- ▶ Tischhöhenverstellung mittels Handrad (nur für KSO 850)
- ▶ Robuster Arbeitstisch aus Grauguss mit T-Nuten sorgt für stabilen Stand der Maschine beim Arbeiten
- ▶ Mit höhenverstellbarem Zusatztisch zum Konturschleifen

- ▶ Schneller und leichter Schleifbandwechsel über Schnellspannsystem
- ▶ Gefederte Spanneinrichtung für eine gleichmäßige Bandspannung
- ▶ Schleifsohle serienmäßig mit Graphitbelag
- ▶ Absaugstutzen-Ø 100 mm
- ▶ Mit abschließbarer Aufbewahrungsmöglichkeit im serienmäßigen Unterbau



Durch das stufenlos schrägverstellbare Schleifaggregat ist die Kantenschleifmaschine für verschiedenste Schleifvorgänge wie z. B. vertikales und horizontales Schleifen verwendbar



LIEFERUMFANG
• Gehrungsanschlag
• Werkstückanschlag

Modell	KSO 750 (230V)	KSO 750 (400V)	KSO 850 (230 V)	KSO 850 (400 V)
Art.-Nr.	5900751	5900750	5900851	5900850
€ zzgl. MwSt.	980,00	980,00	1.249,00	1.249,00

Technische Daten		KSO 750 (230V)		KSO 750 (400V)		KSO 850 (230 V)		KSO 850 (400 V)	
Tischhöhe min./max.	mm	970/1050				950/1030			
Tischhöhenverstellung	mm			80					
Längstisch Abmessungen	mm	750 x 250				850 x 300			
Quertisch Abmessungen	mm			300 x 250					
Schleifband Abmessungen	mm	2270 x 150				2515 x 150			
Schleiffläche (Graphitaufgabe)	mm	820 x 170				950 x 180			
Schleifwalze Durchmesser	mm			110					
Bandumlaufgeschwindigkeit	m/s	16,3				16			
Motorleistung	kW			2,2					
Elektrischer Anschluss	V/Hz	230/50		400/50		230/50		400/50	
Absaugstutzen-Ø	mm			100					
Gewicht ca.	kg	120				187			
Abmessungen (L x B x H)	mm	1300 x 750 x 1200				1430 x 600 x 1250			

Schleifbänder KSO 750	Art.-Nr.	VE	zzgl. MwSt/VE
2270 x 150 mm, K 60	5372306	5	42,95
2270 x 150 mm, K 80	5372308	5	39,95
2270 x 150 mm, K 100	5372310	5	36,95
2270 x 150 mm, K 120	5372312	5	36,95
2270 x 150 mm, K 150	5372315	5	36,95
2270 x 150 mm, K 180	5372318	5	36,95
2270 x 150 mm, K 220	5372322	5	36,95

Gewebeschleifbänder KSO 750			
2270 x 150 mm, K 60	5373306	5	71,95
2270 x 150 mm, K 80	5373308	5	67,75
2270 x 150 mm, K 100	5373310	5	65,25
2270 x 150 mm, K 120	5373312	5	65,25
2270 x 150 mm, K 150	5373315	5	65,25
2270 x 150 mm, K 180	5373318	5	65,25
2270 x 150 mm, K 220	5373322	5	65,25

Schleifbänder KSO 850	Art.-Nr.	VE	zzgl. MwSt/VE
2515 x 150 mm, K 60	5918560	5	48,95
2515 x 150 mm, K 80	5918580	5	44,95
2515 x 150 mm, K 100	5918510	5	42,25
2515 x 150 mm, K 120	5918512	5	42,25
2515 x 150 mm, K 150	5918515	5	42,25
2515 x 150 mm, K 180	5918518	5	42,25
2515 x 150 mm, K 220	5918522	5	42,25

Gewebeschleifbänder KSO 850			
2515 x 150 mm, K 60	5918660	5	88,95
2515 x 150 mm, K 80	5918680	5	83,95
2515 x 150 mm, K 100	5918610	5	83,95
2515 x 150 mm, K 120	5918612	5	83,95
2515 x 150 mm, K 150	5918615	5	83,95
2515 x 150 mm, K 180	5918618	5	83,95
2515 x 150 mm, K 220	5918622	5	83,95

Kantenschleifmaschinen

HOLZSTAR Kantenschleifmaschine KSO 1500 F

Mit schwenkbarem Schleifaggregat und oszillierendem Schleifband für perfekte Schleifergebnisse

- ▶ Maschinenständer aus geschweißtem Stahl garantiert eine hohe Verwindungssteifigkeit und vibrationsfreies Arbeiten
- ▶ Schleifaggregat über Hebel bis 45° schwenkbar, für das Schleifen von geraden und schrägen Kanten
- ▶ Oszillierendes Schleifband mit separatem Getriebemotor für bessere Schleifergebnisse
- ▶ Oszillation wahlweise zuschaltbar
- ▶ Schleifsohle mit Graphitbelag für eine höhere Standzeit des Schleifbandes
- ▶ Höhenverstellbarer Schleiftisch zur Ausnutzung der gesamten Schleifbandbreite
- ▶ Höhenverstellbarer Zusatztisch mit Absaugung, zum Schleifen von Innenradien
- ▶ Automatischer Ausgleich von Bandlängendifferenzen durch gefederte Bandspannung

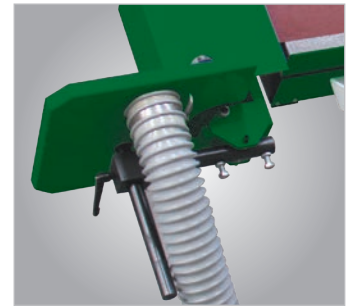

Höhenverstellbarer Zusatztisch mit Absaugung, zum Schleifen von Innenradien



Höhenverstellbarer Schleiftisch zur Ausnutzung der gesamten Schleifbandbreite



Inkl. Gehrungsanschlag

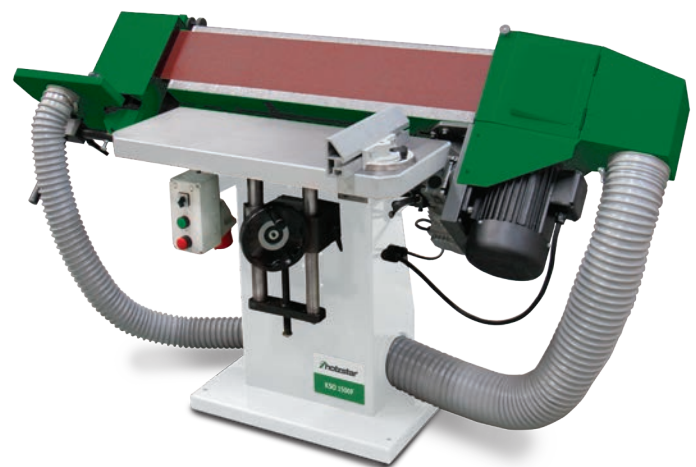
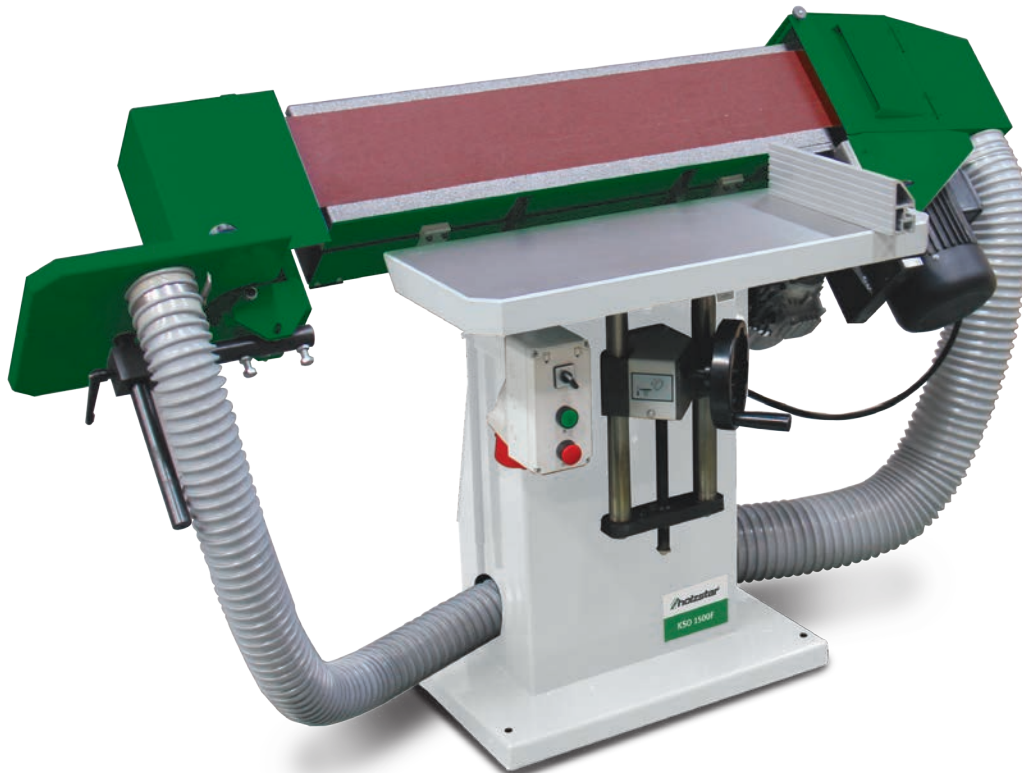

LIEFERUMFANG

- Gehrungsanschlag

Modell		KSO 1500 F
Art.-Nr.		5901500
€ zzgl. MwSt.		2.069,00

Technische Daten		
Tischhöhe min./max.	mm	740/920
Tischhöhenverstellung	mm	180
Längstisch Abmessungen	mm	750 x 300
Quertisch Abmessungen	mm	330 x 330
Schleifband Abmessungen	mm	2600 x 150
Schleiffläche	mm	850 x 200
Schleifwalze Durchmesser	mm	100
Bandumlaufgeschwindigkeit	m/s	20
Motorleistung	kW	3,0
Elektrischer Anschluss	V/Hz	40/50
Motorleistung Oszillation	kW	0,25
Absaugstutzen-Ø	mm	120
Gewicht	kg	180
Abmessungen (L x B x H)	mm	1720 x 700 x 1030

Schleifbänder KSO 1500 F	Art.-Nr.	VE	zzgl. MwSt/VE
2600 x 150 mm, K 60	5372806	5	48,95
2600 x 150 mm, K 80	5372808	5	44,95
2600 x 150 mm, K 100	5372810	5	42,95
2600 x 150 mm, K 120	5372812	5	42,95
2600 x 150 mm, K 180	5372818	5	42,95
2600 x 150 mm, K 220	5372822	5	42,95

ABRICHT-DICKENHOBEL / DICKENHOBEL



Abricht-Dickenhobel

HOLZSTAR Abricht-Dickenhobel ADH 200, ADH 250 und ADH 305

Kompakte tragbare Abricht-Dickenhobel für den Heim- und Handwerker

- ▶ Ideal für den mobilen Einsatz durch kleine und kompakte Bauweise
- ▶ Zum winkligen Fügen (90°) und plangenaues Abrichten von Massivholzbrettern, Bohlen und Leisten
- ▶ Einfache Verstellung der Spanabnahme beim Dickenhobeln von bis zu 2 mm
- ▶ Automatischer Werkstückvorschub
- ▶ Gummierte Ein- und Auszugswalzen schonen beim Dickenhobeln die Holzoberfläche
- ▶ Stufenlos neigbarer Aluminium-Abrichtanschlag von 0° bis 45°
- ▶ Messerwelle mit 2 HSS-Hobelmessern
- ▶ Leistungsstarker 230 Volt Motor mit 1,5 kW
- ▶ Umsteckbare Späne-Absaughaube

ADH 250 / ADH 305

- ▶ Abrichttisch aus gefrästem Aluminiumguss

ADH 200

- ▶ Abrichttisch und Dickentisch aus gefrästem Aluminiumguss



ADH 200
Serienmäßig mit integrierter
Absaugung und Späneauffangsack



ADH 200
Umgerüstet zum Dickenhobel

Modell		ADH 200	ADH 250	ADH 305
Art.-Nr.		5905200	5905250	5905305
€ zzgl. MwSt.		379,00	609,00	689,00

Technische Daten				
Max. Hobelbreite	mm	204	254	305
Min./Max. Arbeitshöhe	mm	5/120	6/160	6/160
Max. Spanabnahme	mm	2	2	2
Hobelmessernzahl		2	2	2
Hobelwelle Ø	mm	50	50	50
Vorschubgeschwindigkeit	m/min	7	7	7
Drehzahl	min ⁻¹	8500	8500	9500
Motorleistung	kW	1,5	1,5	1,8
Elektrischer Anschluss	V/Hz	230/50	230/50	230/50
Maße (L x B) Abrichttisch	mm	737 x 210	1050 x 260	1075 x 310
Maße (L x B) Dickentisch	mm	350 x 204	450 x 254	500 x 305
Parallelanschlag	mm	590 x 102	610 x 122	610 x 127
Absaugstutzen-Ø	mm	58	80	100
Gewicht	kg	29	40	42
Abmessungen (L x B x H)	mm	790 x 470 x 465	1105 x 550 x 570	1135 x 600 x 570



ADH 250
Mit integriertem Aufbewahrungsfach



ADH 305
Mit integriertem Aufbewahrungsfach



ADH 200
auf Universal-Werktisch UWT 3200 (Zubehör)

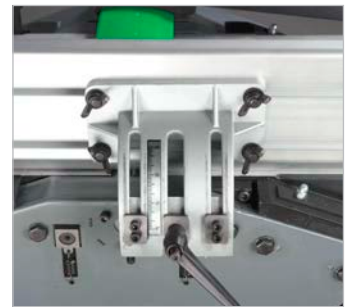

Der Aluminium-Abrichtanschlag ist um 45° stufenlos neigbar. Die eingestellte Neigung ist bequem an einer Skala ablesbar. (Abb. zeigt ADH 250)



Die Hobelmesser sind durch einen Schutz mit praktischem Schnellspanner abgedeckt. An einer Handkurbel kann die gewünschte Späneabnahme für das Dickenhobeln bis zu 2 mm einfach eingestellt werden. Sie ist an einer Skala bequem ablesbar (Abb. zeigt ADH 250).



Beim ADH 250 und ADH 305 sorgt ein integriertes Aufbewahrungsfach für Stauraum. So kann z.B. kleines Bedienwerkzeug platzsparend aufbewahrt und mitgeführt werden.

Zubehör	Art.-Nr.	€ zzgl. MwSt.
Universal-Werktisch UWT 3200	5900020	169,00
Ersatzhobelmesser ADH 200 (VE 2 St.)	5915200	16,90
Ersatzhobelmesser ADH 250 (VE 2 St.)	5915250	19,00
Ersatzhobelmesser ADH 305 (VE 2 St.)	5915300	32,50
Ersatzfiltersack ADH 200	5915201	10,50
Reduziermuffe Ø 60/100	5142427	21,30
Reduziermuffe Ø 80/100	5142421	21,00



Abricht-Dickenhobel

HOLZSTAR Abricht-Dickenhobel ADH 260

Für bis zu 260 mm breite Werkstücke. Inklusive Unterbau.

- ▶ Platzsparend, ideal für den ambitionierten Heimwerker und Hobbyanwender
- ▶ Zum winkligen Fügen (90°) und plangenaues Abrichten von Massivholzbrettern, Bohlen und Leisten
- ▶ Einfache und präzise Verstellung der Spanabnahme von bis zu 3 mm beim maßgenauen Dickenhobeln
- ▶ Automatischer Werkstückvorschub (5 m/min) Eine gummierte Auszugswalze schont beim Dickenhobeln die Oberfläche
- ▶ Leicht verstellbarer Aluminium-Abrichtanschlag, neigbar von 90° bis +45°
- ▶ Großdimensionierter Abrichttisch aus verripptem Aluminium-Druckguss
- ▶ Messerwelle mit 2 HSS-Hobelmessern
- ▶ Großer Dickentisch aus Grauguss mit geschliffener Oberfläche, 4-fach gelagert
- ▶ Not-Ausschalter
- ▶ Leistungsstarker 230 Volt Motor mit 2,0 kW
- ▶ Integrierte, umsteckbare Späne-Absaughaube

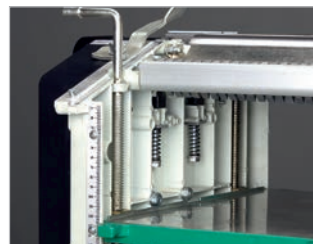

Die durch Federn gelagerten Einzugswalzen verhindern Eindrücke auf dem Holz. Der Dickentisch wird auf vier Säulen geführt.



Automatischer, gleichmäßiger Vorschub mit Rückschlagsicherung. Die verzahnte Einzugswalze gewährt einen konstanten Holzeinzug.



Die Justierung der Hobelmesser erfolgt mit der mitgelieferten Hobelmesser-Einstelllehre.



Der Aluminium-Abrichtanschlag ist um 45° neigbar. Die eingestellte Neigung ist bequem an einer Skala ablesbar.



Das serienmäßige Fahrwerk mit zwei Lenkrollen ermöglicht einen leichten Transport. Zum Bewegen der Maschine wird einfach auf den Fahrwerksbügel getreten, wodurch die Rollen nach unten gebracht werden. Über einen Federbügel kehrt das Fahrwerk in die Ausgangsstellung zurück.



Die Tischhöhenverstellung erfolgt einfach und bequem über eine Handkurbel

Die umsteckbare Absaughaube wird sowohl zum Abricht- als auch zum Dickenhobeln verwendet



Inkl. Fahrwerk

ADH 260
Umgerüstet zum Dickenhobeln

Modell		ADH 260
Art.-Nr.		5903260
€ zzgl. MwSt.		1.195,00

LIEFERUMFANG

- Messerwelle mit 2 HSS-Hobelmessern
- Hobelmesser-Einstelllehre
- Maschinenunterbau mit Fahrwerk

Technische Daten		
Maße (LxB) Abrichttisch	mm	1030 x 280
Maße (LxB) Dickentisch	mm	260 x 400
Max. Arbeitsbreite	mm	260
Werkstückhöhe min./max.	mm	4/160
Max. Spanabnahme	mm	3
Hobelwelle Ø	mm	63
Hobelmessernzahl		2
Hobelwellendrehzahl	min ⁻¹	6.500
Vorschubgeschwindigkeit	m/min	5
Aufnahmeleistung	kW	2
Elektrischer Anschluss	V/Hz	230/50
Absaugstutzen-Ø	mm	120
Abmessungen (L x B x H)	mm	1130 x 595 x 940
Gewicht	kg	66

Zubehör	Art.-Nr.	zzgl. MwSt
Ersatzhobelmessersatz (2 Stück)	5913260	47,90

Abrichtdickenhobel ADH 2540 / ADH 3050

Kompaktes Modell mit integrierter Absaugung für Heimwerker

- ▶ Zum winkligen Fügen (90°) und plangenaue Abrichten von Massivholzbrettern und Leisten
- ▶ Automatischer Werkstückvorschub
- ▶ Gummierte Ein- und Auszugswalzen schonen beim Dickenhobeln die Holzoberfläche
- ▶ Absaugung im Unterbau integriert
- ▶ Serienmäßig mit Fahrwerk
- ▶ Einfache und präzise Verstellung der Spanabnahme
- ▶ Abrichttisch aus gefrästem Aluminiumguss
- ▶ Platzsparend durch kompakte Bauweise

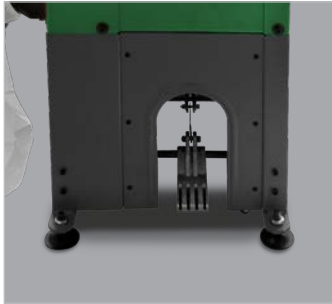

Praktisches Fahrwerk

- ▶ Für bequemes Umstellen des Abrichtdickenhobel in der Werkstatt
- ▶ Fahrwerk über Pedal aus-/einfahrbar

LIEFERUMFANG ADH 2540

- Verbindungsschlauch Absaugung, Ø 76 mm, 920 mm
- Streifenhobelmessersatz
- Spänesack

LIEFERUMFANG ADH 3050

- Verbindungsschlauch Absaugung, Ø 76 mm, 920 mm
- Reduzierung 100/75 mm
- Streifenhobelmessersatz
- Spänesack



ADH 3050 (230V)

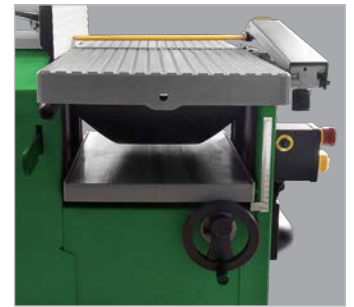

Dickenhobeln

- ▶ Höheneinstellung des Dickentisch einfach und bequem über Handrad und Skala
- ▶ Spanabnahme bis zu 2 mm möglich



Abricht Hobeln

- ▶ Einfache Verstellung der Spanabnahme bis 3 mm über Bedienhebel

Modell	ADH 2540 (230V)	ADH 2540 (400V)	ADH 3050 (230V)	ADH 3050 (400V)
Art.-Nr.	5904125	5904126	5904130	5904131
€ zzgl. MwSt.	899,00	899,00	1.099,00	1.099,00

Hobelmesserwelle		ADH 2540 (230V)		ADH 2540 (400V)		ADH 3050 (230V)		ADH 3050 (400V)	
Hobelbreite max.	mm	254				305			
Durchmesser	mm			62					
Anzahl Hobelmesser	St			2					
Drehzahl	min ⁻¹	4000				6700			
Abrichte		ADH 2540 (230V)		ADH 2540 (400V)		ADH 3050 (230V)		ADH 3050 (400V)	
Spanabnahme max.	mm			3					
Tisch Länge x Breite	mm	510 x 260				525 x 308			
Gesamtlänge der Tische	mm	1050				1080			
Arbeitshöhe	mm			920					
Anschlag Länge x Höhe	mm			635 x 127					
Anschlag Schwenkbereich	°			90 – 45					
Dicke		ADH 2540 (230V)		ADH 2540 (400V)		ADH 3050 (230V)		ADH 3050 (400V)	
Tisch Länge x Breite	mm	480 x 254				500 x 305			
Arbeitshöhe min./max.	mm			6 / 160					
Spanabnahme max.	mm			2					
Vorschub-Geschwindigkeit	m/min			8,5					
Aufnahmeleistung	kW			1,8					
Anschlussspannung	V	230		400		230		400	
Durchmesser Stutzen Absaughaube	mm	75				100			
Durchmesser Stutzen Ansaugeneinheit	mm	75				75			
Abmessungen (L x B x H)	mm	1105 x 750 x 1075				1140 x 800 x 1075			
Gewicht	kg	87				93			

Zubehör	Art.-Nr.	€ zzgl. MwSt.
Spänesack für ADH 2540	5914060	10,90
Spänesack für ADH 3050	5914061	17,90
Absaugschlauch Ø 76 mm / 920 mm	5914062	29,90

Zubehör	Art.-Nr.	€ zzgl. MwSt.
Ersatzhobelmessersatz 258 x 20 x 2,5 mm HSS (2 Stück) für ADH 2540	5914063	23,90
Ersatzhobelmessersatz 310 x 30 x 3 mm HSS (2 Stück) für ADH 3050	5914064	28,90

Abricht-Dickenhobel

HOLZSTAR Abricht-Dickenhobel Serie ADH

Das ideale Gerät für den ambitionierten Heimwerker und Hobbyanwender

- ▶ Zum winkligen Fügen (90°) und plangenaue Abrichten von Massivholzbrettern, Bohlen und Leisten
- ▶ Einfache und präzise Verstellung der Spanabnahme beim maßgenauen Dickenhobeln
- ▶ Automatischer Werkstückvorschub
- ▶ Eine gummierte Auszugswalze schützt beim Dickenhobeln die Oberfläche
- ▶ Leicht verstellbarer Aluminium-Abrichtanschlag, neigbar von 90° bis +45°
- ▶ Großdimensionierter Abrichttisch aus Grauguss
- ▶ Großer Dicktisch aus Grauguss mit geschliffener Oberfläche
- ▶ Integrierte, umklappbare Späne-Absaughaube

Festmontierte Absaughaube

- ▶ Dank der festmontierten Absaughaube ist beim Umrüsten kein Umstecken des Absaugschlauchs mehr nötig
- ▶ Zeitsparend

- ▶ Die Tischhöhenverstellung erfolgt einfach und bequem über ein Handrad



ADH 26C
Umgerüstet zum Dickenhobeln

Gleichzeitiges Öffnen der Abrichttische

- ▶ Gleichzeitiges Hochklappen der Abrichttische mit Federunterstützung für ein schnelles und bequemes Umrüsten zum Dickenhobeln in Sekunden



ADH 31C

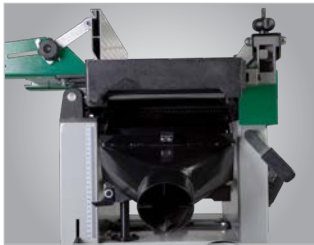

Integrierter Absauganschluss



Dicktischverstellung über Handrad, Skala und numerischer Anzeige

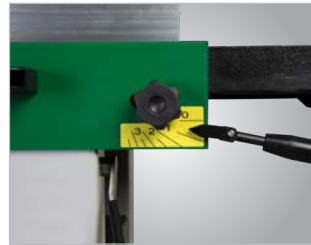

Verstellung der Spanabnahme über Bedienhebel



Modell		ADH 26C (230 V)	ADH 26C (400 V)	ADH 31C (230 V)	ADH 31C (400 V)	ADH 41C (400 V)
Art.-Nr.		5904026	5904027	5904031	5904032	5904041
€ zzgl. MwSt.		1.399,00	1.399,00	2.099,00	2.099,00	2.799,00

Technische Daten			ADH 26C (230 V)	ADH 26C (400 V)	ADH 31C (230 V)	ADH 31C (400 V)	ADH 41C (400 V)
Maße (L x B) Abrichttisch	mm		1.120 x 275	1.120 x 275	1.295 x 325	1.295 x 325	1.640 x 425
Maße (L x B) Dickentisch	mm		545 x 258	545 x 258	545 x 308	545 x 308	600 x 408
Hobelbreite max.	mm		258	258	308	308	408
Arbeitshöhe	mm		830	830	850	850	850
Arbeitshöhe Dicke min./max.	mm		5-225	5-225	5-225	5-225	5-225
Max. Spanabnahme	mm		3	3	3	3	3
Hobelwellen-Ø	mm		70	70	70	70	70
Hobelmessernanzahl			3	3	3	3	3
Hobelwellendrehzahl	min ⁻¹		5.200	5.200	5.200	5.200	5.200
Vorschubgeschwindigkeit	m/min		5,5	5,5	7	7	7
Aufnahmeleistung	kW		2,3	2,2	2,84	2,77	3,73
Elektrischer Anschluss	V/Hz		230/50	400/50	230/50	400/50	400/50
Absaugstutzen-Ø	mm		100	100	100	100	120
Abmessungen (L x B x H)	mm		1.120 x 630 x 960	1.120 x 630 x 960	1.300 x 720 x 1.010	1.300 x 720 x 1.010	1.620 x 920 x 1.010
Gewicht	kg		170	170	210	210	260

Zubehör ADH 26C	Art.-Nr.	zzgl. MwSt
Ersatzhobelmessersatz (3 Stück)	5914026	32,90

Zubehör ADH 41C	Art.-Nr.	zzgl. MwSt
Ersatzhobelmessersatz (3 Stück)	5914041	52,90

Zubehör ADH 31C	Art.-Nr.	zzgl. MwSt
Ersatzhobelmessersatz (3 Stück)	5914031	40,90

Zubehör	Art.-Nr.	zzgl. MwSt
Hobelmessereinstellehre	5914025	4,90



Messereinstellehre

Neu

Abrichtdickenhobel ADH 4 C – Das ideale Gerät für den ambitionierten Heimwerker und Hobbyanwender

- ▶ Zum winkligen Fügen (90°) und plangenaue Abrichten von Massivholzbrettern, Bohlen und Leisten
- ▶ Automatischer Werkstückvorschub
- ▶ Gummierte Auszugswalze schont beim Dickenhobeln die Oberfläche
- ▶ Integrierte, umklappbare Späne-Absaughaube
- ▶ Bequem um +45° neigbarer Aluminium-Abrichtanschlag
- ▶ Einfache und präzise Verstellung der Spanabnahme
- ▶ Großdimensionierter Abrichttisch aus verripptem Aluminium-Druckguss
- ▶ Großer Dickentisch aus Grauguss mit geschliffener Oberfläche



ADH 31-4 C
Gerüstet zum Abrichthobeln



ADH 31-4 C
Gerüstet zum Dickenhobeln

Zubehör

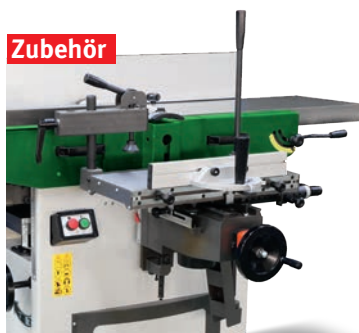

Langlochbohrereinrichtung

LIEFERUMFANG

- Streifenhobelmessersatz

Modell		ADH 31-4 C	ADH 41-4 C
Art.-Nr.		5904013	5904024
€ zzgl. MwSt.		2.499,00	3.199,00

Technische Daten			ADH 31-4 C	ADH 41-4 C
Maße (L x B) Abrichttisch	mm		1560 x 320	1640 x 420
Maße (L x B) Dickentisch	mm		750 x 307	750 x 408
Hobelbreite max.	mm		310	410
Arbeitshöhe Dicke min./max.	mm		5 – 220	5 – 220
Max. Spanabnahme Abrichte	mm		3	3
Max. Spanabnahme Dicke	mm		5	5
Hobelwellen-Ø	mm		95	95
Hobelmesserranzahl			4	4
Hobelwellendrehzahl	min ⁻¹		4000	4000
Vorschubgeschwindigkeit	m/min		6,5	6,5
Motorleistung	kW		3	3
Elektrischer Anschluss	V / Hz		400 / 50	400 / 50
Absaugstutzen-Ø	mm		100	100
Abmessungen (L x B x H)	mm		1605 x 620 x 860	1680 x 730 x 860
Gewicht	kg		292	334



Abrichthobeln
▶ Einfache Verstellung der Spanabnahme bis 3 mm über Bedienhebel



Dickenhobeln
▶ Höheneinstellung des Dickentisch einfach und bequem über Handrad und Skala
▶ Spanabnahme bis zu 5 mm möglich



Festmontierte Absaughaube
▶ Dank der festmontierten Absaughaube beim Umrüsten kein Umstecken des Absaugschlauchs nötig
▶ Zeitsparend



Schnelles Umrüsten
▶ Gleichzeitiges Hochklappen der Abrichttische mit Federunterstützung
▶ Schnelles und bequemes Umrüsten in Sekunden

Zubehör	Art.-Nr.	€ zzgl. MwSt.
Ersatzhobelmessersatz für ADH 31-4C (4 Stück)	5914003	65,00
Ersatzhobelmessersatz für ADH 41-4C (4 Stück)	5914004	79,00
Langlochbohrereinrichtung		
Wescott-Bohrfutter 0 – 16 mm		
Tisch Länge x Breite	500 x 207 mm	
Bohrtiefe max. bei 90°	150 mm	
Bohrbreite	309 mm	
Vertikalhub	140 mm	
	5914005	519,00

Schleifen

Hobeln

Tischfräse

Sägen

Drechseln

Absaugen

Werkstatt-Ausstattung

Neu

HOLZSTAR Abricht-Dickenhobel ADH 32 und ADH 41

- ▶ Dickenhobel zum plangenaue, winkligen Hobeln glatter Oberflächen
 - ▶ Dickentisch mit mittiger Säulenführung, Zusatzführung und mechanischem Zählwerk (Genauigkeit 0,1mm)
 - ▶ ADH 41 mit einstellbaren Dickentischwalzen für optimalen Werkstücktransport
 - ▶ Großdimensionierter Abrichttisch aus Grauguss mit geschliffener Oberfläche
 - ▶ Hochklappen der Abrichttische mit Federunterstützung für ein schnelles und bequemes Umrüsten zum Dickenhobeln in Sekunden
- ▶ Stabiler Profi-Abrichtanschlag schwenkbar von 90 bis +45°
 - ▶ Platzsparende seitliche Führung des Abrichtanschlags
 - ▶ Hochwertige Verarbeitung und ergonomisches Design



Hobelwelle

- ▶ Präzisionsgelagerte Messerhobelwelle mit Wendemessern



Abrichttische

- ▶ Großdimensioniert
- ▶ Aus Grauguss mit geschliffener Oberfläche



Dickentisch

- ▶ Führung auf mittiger Säule und Zusatzführung
- ▶ Höhenverstellung über Handrad
- ▶ Höhenanzeige durch mechanisches Zählwerk mit Genauigkeit 0,1 mm

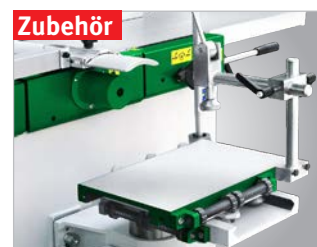

Optionale Langlochbohrereinrichtung

LIEFERUMFANG

- Streifenhobelmessersatz

Modell	ADH 32	ADH 41
Art.-Nr.	5940032	5940041
€ zzgl. MwSt.	2.899,00	3.599,00

Technische Daten Abrichtobel		ADH 32	ADH 41
max. Arbeitsbreite	mm	320	410
max. Spanabnahme	mm	5	5
Maße Abrichttisch (L x B)	mm	1500 x 320	1800 x 410
Arbeitshöhe Abrichttisch	mm	850	850
Abmessungen Abrichtanschlag (L x B)	mm	1100 x 155	1100 x 155
Neigung Abrichtanschlag	°	0 – 45	0 – 45

Technische Daten Dickenhobel		ADH 32	ADH 41
max. Arbeitsbreite	mm	316	406
max. Spanabnahme	mm	4	4
Vorschubgeschwindigkeit	m/min	8	8
Maße Dickentisch (L x B)	mm	700 x 316	700 x 406
min. / max. Dickendurchlass	mm	4 / 225	4 / 225

Technische Daten Allgemein		ADH 32	ADH 41
Durchmesser Hobelwelle	mm	100	100
Anzahl Hobelmesser	Stück	3	4
Absaugstutzen-Ø	mm	120	120
Hobelwellendrehzahl	min ⁻¹	4.600	4.600
Motorleistung (3Ph)	kW	4,0	5,5
Elektrischer Anschluss	V/Hz	400 / 50	400 / 50
Gewicht	kg	360	420
Abmessung (L x B x H)	mm	1500 x 650 x 1000	1800 x 740 x 1000

Technische Daten Langlochbohrereinrichtung (Optional)		ADH 32	ADH 41
Tischgröße	mm	370 x 250	500 x 300
Querhub	mm	160	250
Längshub	mm	160	210
Vertikalhub	mm	120	160
Gewicht	kg	68 kg	96

Zubehör ADH 32	Art.-Nr.	€ zzgl. MwSt.
Langlochbohrereinrichtung Wescott 0-16mm	5940000	565,00
Fahreinrichtung	5940002	89,00
Ersatzhobelmessersatz (VE 3)	5913261	85,00

Zubehör ADH 41	Art.-Nr.	€ zzgl. MwSt.
Langlochbohrereinrichtung Wescott 0-16mm	5940001	595,00
Fahreinrichtung	5940003	95,00
Ersatzhobelmessersatz (VE 2)	5913262	65,90

HOLZSTAR Dickenhobel DH 330 – Tragbare Dickenhobelmaschine mit 330 mm Hobelbreite

- ▶ Ideal für den mobilen Einsatz durch kleine, leichte und kompakte Bauweise
- ▶ Robuste Stahl-Schweiß-Konstruktion mit stabiler Gusstischplatte
- ▶ Zum Bearbeiten von Massivholz
- ▶ Einfache und präzise Einstellung der Spanabnahme mittels mechanischer Anzeige
- ▶ Leistungsstarker Motor mit Überstromschutz und Wiederanlaufschutz
- ▶ Einfaches und präzises Einstellen der Höhe durch Handkurbel und übersichtlicher Skala
- ▶ Einklappbare Zufuhr- und Abfuhrtsche mit Rollen für lange Werkstücke
- ▶ Mit Netzkabelhalterung unter dem Abfuhrtsch
- ▶ Integrierter Absaugtrichter Ø 58 mm
- ▶ Absaugadapter auf Ø 100 mm im Lieferumfang
- ▶ Vier Bohrungen Ø 10 mm im Maschinenfuß zum Befestigen auf Werkbänken



LIEFERUMFANG

- Handkurbel
- Absaugtrichter
- Absaugadapter
- 2 Magnete für den Messerwechsel
- Inbusschlüssel

Modell		DH 330
Art.-Nr.		5904330
€ zzgl. MwSt.		429,00

Technische Daten		
Hobelbreite max.	mm	330
Maße (L x B) Dickentisch	mm	235 x 330
Arbeitshöhe	mm	152
Spanabnahme max.	mm	2,8
Hobelwellen-Ø	mm	50
Hobelmessernzahl		2
Hobelwellendrehzahl	min ⁻¹	8.500
Vorschubgeschwindigkeit	m/min	6
Motorleistung	W	1.500
Elektrischer Anschluss	V/Hz	230/50
Absaugstutzen-Ø	mm	52,5 / 64,5 / 101
Schalldruckpegel Lp	dB	85
Abmessungen (L x B x H)	mm	640 x 585 x 490
Gewicht	kg	33



Mechanische Anzeige der Spanabnahme



Platzsparende Bauweise – mit ausgeklappten Tischen nur 640 mm lang



Wenig Platzbedarf mit eingeklappten Tischen, deshalb leicht zu verstauen



Leicht transportabel und deshalb ideal für den mobilen Einsatz



Höheneinstellung über Handkurbel und Skala

Zubehör DH 330	Art.-Nr.	€ zzgl. MwSt.
Ersatzhobelmessersatz (2 Stück)	5915330	32,50

TISCHFRÄSEN



HOLZSTAR Tischfräse TF 170 E – Mit Aluminiumschiebeschlitten und starrer Frässpindel

- ▶ Leichtgängiger Formatschiebeschlitten für eine präzise Werkstückführung
- ▶ Fräsanschlag mit fein einstellbaren Aluminium-Anschlägen
- ▶ Frässpindel mit Spannzange 12 mm
- ▶ Schnelles und einfaches Wechseln der Drehzahl mittels Vielkeilriemen
- ▶ Große Arbeitsfläche mit verwindungsfreiem Graugusstisch
- ▶ Fräsaggregat aus Grauguss
- ▶ Niederhalter für genaue Werkstückführung

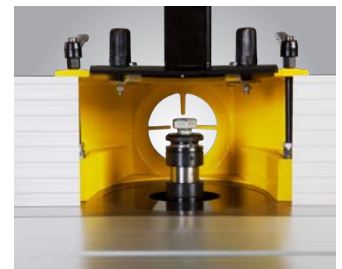

Frässpindel mit 80 mm Nutzlänge und 30 mm Durchmesser



Stufenlos verstellbarer Winkelschlag



Handrad für Höhenverstellung. Sicherheitsvorrichtungen im Lieferumfang

Schleifen

Hobeln

Tischfräse

Sägen

Drehsehn

Absaugen

Werkstatt-Ausstattung

LIEFERUMFANG

- Unterbau
- Spindelschutz
- Fräsanschlag
- Frässpindel mit Spannzange

Modell		TF 170 E (230 V)	TF 170 E (400 V)
Art.-Nr.		5901917	5901918
€ zzgl. MwSt.		999,00	999,00

Technische Daten			TF 170 E (230 V)	TF 170 E (400 V)
Abmessungen Alu-Schiebschlitten	mm		218 x 1000	218 x 1000
Tisch (L x B)	mm		600 x 400	600 x 400
Tischhöhe	mm		850	850
Nutzlänge der Spindel	mm		80	80
Frässpindelhub	mm		105	105
Werkzeug-Ø max. absenkbar	mm		160	160
Frässpindel-Ø	mm		30	30
Spindeldrehzahl	min ⁻¹		1.400/4.000/ 6.000/9.000	1.400/4.000/ 6.000/9.000
Elektrischer Anschluss	V		230	400
Motorleistung	kW		1,5	1,5
Absaugstutzen-Ø	mm		100	100
Arbeitshöhe	mm		870	870
Abmessungen (L x B x H)	mm		1.000 x 950 x 1.170	1.000 x 950 x 1.170
Gewicht	kg		96	96

Tischfräsen

HOLZSTAR Tischfräse TF 200 SE

Tischfräse mit Aluminiumschiebeschlitzen und schwenkbarer Frässpindel

- ▶ Leichtgängiger Formatschiebeschlitzen für eine präzise Werkstückführung
- ▶ Fräsanschlag mit fein einstellbaren Aluminium-Anschlägen
- ▶ Schnelles und einfaches Wechseln der Drehzahl mittels Vielkeilriemen
- ▶ Große Arbeitsfläche dank massivem und verwindungsfreiem Graugusstisch
- ▶ Großdimensioniertes Fräsaggregat aus Grauguss, schwenkbar von +5 bis -45°
- ▶ Wahlschalter für Rechts- bzw. Linkslauf der Frässpindel
- ▶ Nach hinten schwenkbare Frässpindel für optionalen Einsatz eines Vorschubapparates, ein Maximum an Sicherheit und ein sauberes Fräsbild
- ▶ Niederhalter für sichere Werkstückführung
- ▶ Auslegertisch als Zubehör erhältlich

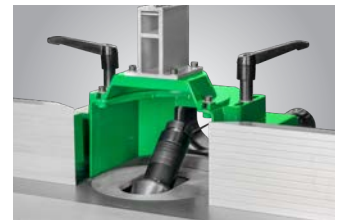

Nach hinten schwenkbare Frässpindel für optionalen Einsatz eines Vorschubapparates, ein Maximum an Sicherheit und ein sauberes Fräsbild



Fräsanschlag mit fein einstellbaren Aluminium-Anschlägen



Schnelles und einfaches Wechseln der Drehzahl mittels Vielkeilriemen

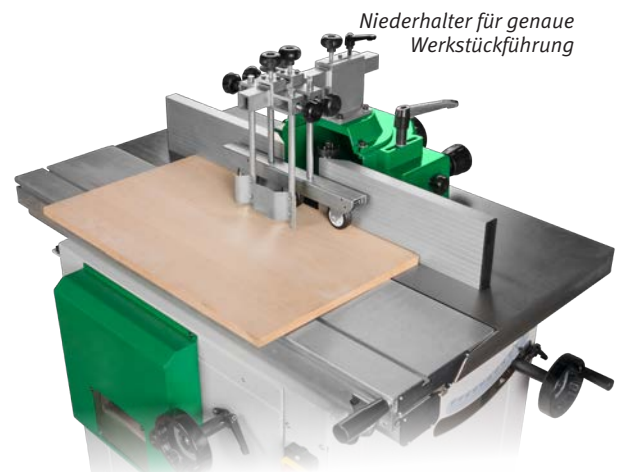

Niederhalter für genaue Werkstückführung



LIEFERUMFANG	
·	Gehrungsanschlag
·	Niederhalter
·	Frässhutzhaube

Modell		TF 200 SE
Art.-Nr.		5902000
€ zzgl. MwSt.		2.890,00

Technische Daten		
Abmessungen Alu-Schiebschlitten	mm	1000 x 240
Nutzlänge der Spindel	mm	100
Spindelneigung	°	+5 bis -45
Werkzeug-Ø max. absenkbar	mm	180
Frässpindel-Ø	mm	30
Spindeldrehzahl	min ⁻¹	1800/3000/6000/9000
Elektrischer Anschluss	V/Hz	400/50
Motorleistung	kW	2,8
Absaugstutzen-Ø	mm	100
Arbeitshöhe	mm	900
Abmessungen (L x B x H)	mm	1000 x 850 x 1200
Gewicht	kg	218

Zubehör	Art.-Nr.	zzgl. MwSt
Auslegertisch zu TF 200 SE	5912000	339,00

DEKUPIERSÄGEN KAPP-/GEHRUNGSSÄGEN



Dekupiersägen

Dekupiersäge DKS 504 Vario – Einsetzbar für Formenbau, Feinmechanik, Modellbau, Spielzeugherstellung

- ▶ Ideal für Feinsägearbeiten in Schulen und Lehrwerkstätten, für Designer und Architekten sowie Hand- und Heimwerker
- ▶ Zum Bearbeiten von Weichholz, Kunststoff und ähnlichen Materialien
- ▶ Robuste Gusskonstruktion garantiert einen ruhigen, vibrationsarmen Lauf
- ▶ Durch die kompakte Baugröße auf jeder Werkbank oder Arbeitsfläche verwendbar

- ▶ Frei schwingende Sägeblattaufnahme für Standard-Sägeblätter mit Querstift
- ▶ Anschluss an eine externe Absaugeinrichtung über Absaugstutzen möglich
- ▶ Inklusive Universal Handschleifer mit vielen Einsatzmöglichkeiten, z.B. Schleifen, Schneiden, Bohren, Polieren (Werkzeug-Set erforderlich)

- > Stufenlose Hubzahlregulierung
- > Arbeitstisch von 0 bis +45 ° neigbar
- > Flexible LED-Leuchte für Ausleuchtung des Schnittbereichs
- > Universal Handschleifer integriert

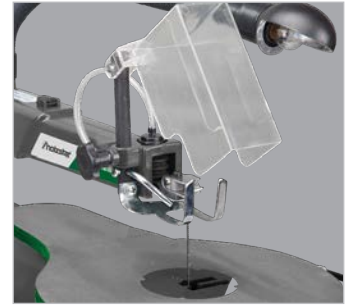

Abblasvorrichtung entfernt groben Sägestaub aus dem Schnittbereich



Tischwinkel über Skala genau einstellbar



LIEFERUMFANG

- Sägeblatt 133 x 3 x 0,3 mm 15Z
- Sägeblatt 133 x 3 x 0,3 mm 18Z
- Universal-Schleifer ohne Werkzeug

Modell	DKS 504 Vario	
Art.-Nr.	5902504	
€ zzgl. MwSt.	149,00	
Technische Daten		
Max. Schnitthöhe bei 90°	mm	52
Max. Schnitthöhe bei +45°	mm	20
Ausladung	mm	405
Sägeblattlänge	mm	133
Hubzahl	min ⁻¹	550–1600
Tischlänge	mm	414
Tischbreite	mm	254
Nennweite außen Absaugstutzen	mm	35
Universal-Schleifer		
Drehzahl	min ⁻¹	1650–4800
Aufnahme-Ø	mm	3,1
Elektrische Daten		
Aufnahmeleistung	kW	0,09
Anschlussspannung	V	230
Phase(n)	Ph	1
Stromart		AC
Netzfrequenz	Hz	50
Abmessungen und Gewichte		
Abmessungen (L x B x H)	mm	630 x 320 x 380
Breite/Tiefe max.	mm	380
Gewicht ca.	kg	12

Sägeblätter
Made in Germany



1 2 3

Stift-Sägeblätter	Z/cm	VE	Art.-Nr.	€ zzgl. MwSt.
1) für Holz, Kunststoff, Gips 135 x 3,0 x 0,25 mm	10	6	5911628	6,90/Pack
2) für Holz 135 x 6,0 x 0,4 mm	6	6	5911660	6,90/Pack
3) für Metall 135 x 6,0 x 0,4 mm	12	6	5911661	6,90/Pack

Zubehör	Art.-Nr.	€ zzgl. MwSt.
4) Werkzeug-Set 103-teilig im Holzkoffer Für verschiedene Anwendungen u.a. zum Schleifen, Trennen, Polieren	5912504	16,90

4



HOLZSTAR Serie KGZ E –

Kapp-/Gehrungssäge mit Zugfunktion – mobil und vielseitig einsetzbar

- ▶ Grundplatte und Drehteller aus Aluminium-Druckguss, zugleich kompakt, robust und leicht transportierbar
- ▶ Laserprojektion auf das Werkstück zur genauen Kontrolle der Schnittposition
- ▶ Stufenlos einstellbare Doppelgehrung und Doppelneigung
- ▶ Verstellbare Anschlagsschienen bei KGZ 255 E und KGZ 305 E
- ▶ Seitlich ausziehbare Auflagehilfen rechts und links für längere Werkstücke
- ▶ Zweifach einstellbare Kapptiefenbegrenzung
- ▶ Zugfunktion für erweiterten Schnittbereich
- ▶ Serienmäßig mit Schraubzwinde und Klemmvorrichtung zur sicheren Werkstückarretierung
- ▶ Absaugstutzen für Staubfangbeutel oder den Anschluss einer externen Absaugung



Zweifach einstellbare Kapptiefenbegrenzung

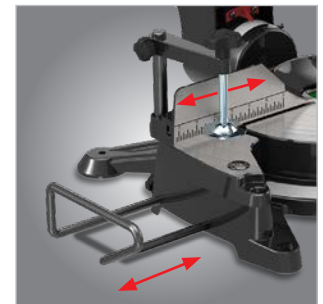

Verstellbare Anschlagsschienen bei KGZ 255 E und KGZ 305 E sowie seitlich ausziehbare Auflagehilfen rechts und links



Laserprojektion auf das Werkstück zur genauen Kontrolle der Schnittposition

LIEFERUMFANG

- Schraubzwinde
- Staubfangbeutel
- Sägeblatt

Modell		KGZ 210 E	KGZ 255 E	KGZ 305 E
Art.-Nr.		5702210	5702255	5702305
€ zzgl. MwSt.		165,00	255,00	315,00

Technische Daten				
Motorleistung	kW	1,5	1,8	2,0
Elektrischer Anschluss	V/Hz	230/50	230/50	230/50
Drehzahl Sägeblatt	min ⁻¹	4.500	5.000	4.500
Sägeblatt-Ø	mm	210	255	305
Schnittkapazitäten bei Neigung /Gehrung (Höhe x Breite)				
bei 0°/0°	mm	70 x 220	90 x 315	100 x 340
bei 45°/0° links	mm	70 x 155	90 x 215	40 x 340
bei 45°/0° rechts	mm	35 x 220	40 x 315	40 x 340
bei 0°/45° links	mm	70 x 155	90 x 215	100 x 240
bei 45°/45° links	mm	35 x 155	40 x 215	40 x 240
bei 45°/45° rechts	mm	35 x 155	40 x 215	40 x 240
Abmessungen und Gewicht				
Abmessungen (L x B x H)	mm	650 x 450 x 430	900 x 550 x 430	835 x 570 x 790
Gewicht	kg	10,5	17	23
Ausstattung				
Sanftanlauf			nein	ja
Anschlagsschienen			starr	verstellbar

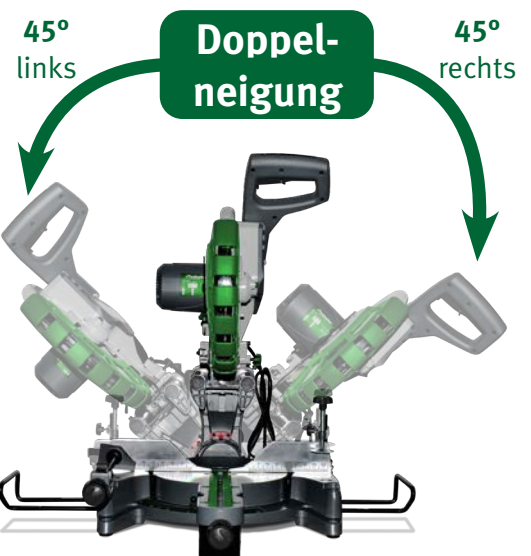

- Serienmäßig mit Doppelneigung und Doppelgehrung

TISCHKREISSÄGEN **BAUKREISSÄGE** **FORMATKREISSÄGEN**

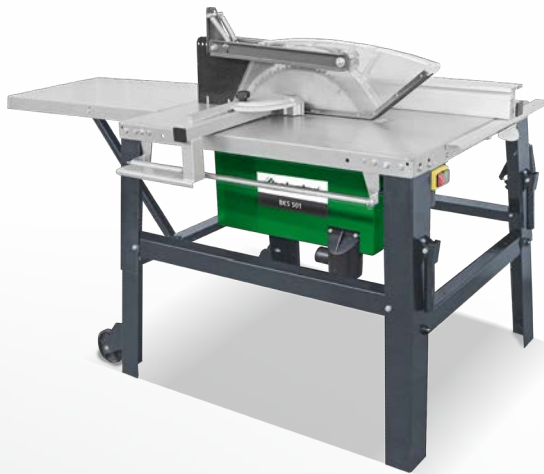

HOLZSTAR Tischkreissäge TKS 316 E

Zum Besäumen von Brettern, für Auftrennschnitte, Fasen- und Winkelschnitte

- ▶ Neigung des Sägeblatts von 0 bis 45°, ohne Werkzeug verstellbar
- ▶ Höhenverstellung des Sägeblatts über ein Handrad und Skala
- ▶ Großer Aluminium-Parallelanschlag mit Exzenter-Schnellspannung, auch als Gehrungsanschlag verwendbar
- ▶ Großdimensionierter, verzinkter Stahlmaschinentisch
- ▶ Leicht verfahrbar durch integriertes Fahrwerk mit zwei Rädern und klappbaren Transportgriffe
- ▶ Lieferung erfolgt unmontiert

- › Neigungs- und Höheneinstellung des Sägeblattes
- › Schiebetisch mit Gehrungsanschlag
- › Fahrwerk mit zwei Rädern und Griffen

Der Parallelanschlag ermöglicht das Besäumen von Brettern, Auftrennschnitte, Fasen- und Winkelschnitte



Leicht verfahrbar durch integriertes Fahrwerk und klappbare Transportgriffe

LIEFERUMFANG

- Fahrwerk
- Schiebetisch mit Gehrungsanschlag
- Tischverbreiterung
- Kombiniertes Parallel-/Gehrungsanschlag
- HM-Sägeblatt Ø315 x 3,6 x Ø 30 mm Z24
- Sägeblattschutzhäube mit Absaug Schlauch
- Schiebstock

TKS 316 E

Abbildung mit serienmäßiger Tischverlängerung, Schiebetisch mit Gehrungsanschlag und Fahrwerk



Komfortabel verfahrbar durch Fahrwerk und klappbare Transportgriffe



Einfache manuelle Höhenverstellung des Sägeaggregats über Handkurbel, Neigungsverstellung von 0 – 45°



Kugelgelagerter Schiebeshlitten mit Gehrungsanschlag, stufenlos einstellbar von 0 bis 45° mit Schnellklemmhebel



Leichte und präzise Einstellung des Parallelanschlags mit Exzenter-Schnellspannung per Skala

Modell	TKS 316 E (230 V)	TKS 316 E (400 V)
Art.-Nr.	5902316	5902317
€ zzgl. MwSt.	369,00	369,00

Kreissägeeinheit			
Max. Schnitthöhe 90°/45°	mm	83/60	
Schnittbreite mit Parallelanschlag	mm	290	
Durchmesser Sägeblatt	mm	315	
Drehzahl Sägeblatt	min ⁻¹	2800	
Sägeblattneigung	°	90–45	
Tisch			
Länge x Breite	mm	800 x 550	
Höhe	mm	850	
Elektrische Daten			
Aufnahmeleistung	kW	2,2	2,8
Anschlussspannung	V	230	400
Phase(n)	Ph	1	3
Stromart		AC	
Netzfrequenz	Hz	50	
Absaugstutzendurchmesser			
zentral	mm	100	
Abmessungen und Gewichte			
Abmessungen (L x B x H)	mm	1600 x 600 x 1050	
Gewicht	kg	53	55



Tischkreissägen

HOLZSTAR Tischkreissäge TKS 316 PRO –

Zum Besäumen von Brettern, für Auftrennschnitte, Fasen- und Winkelschnitte

- ▶ Großer Maschinentisch aus verzinktem Stahl
- ▶ Serienmäßige Tischverlängerung kann auch als Tischverbreiterung rechts montiert werden
- ▶ Präzise Sägeblattschwenkung über Handrad mit Skala
- ▶ Sägeblatthöhe über gut erreichbares Handrad verstellbar
- ▶ Präzise Schnitte durch stabile, zweifache Aufhängung des Sägeaggregats
- ▶ Parallelanschlag ermöglicht das Besäumen von Brettern, Auftrennschnitte, Fasen- und Winkelschnitte
- ▶ Leicht verfahrbar durch integriertes Fahrwerk und klappbare Transportgriffe
- ▶ Für den einfachen Transport oder die platzsparende Lagerung Tischfüße werkzeuglos demontierbar

- > Hohe Stabilität für präzise Schnitte
- > Präzise Sägeblattschwenkung bis 45°
- > Parallel- und Gehrungsanschlag im Lieferumfang
- > Leicht zu transportieren und lagern



Schiebetisch kugelgelagert inklusive stufenlos von -45° bis +45° einstellbaren Gehrungsanschlag Fixierung des Anschlags mit Schnellklemmhebel Gehrungsanschlag ohne Aluprofil, Profil als Zubehör erhältlich



TKS 316 PRO (230 V)
Abbildung zeigt Gehrungsanschlag mit Aluprofil, Profil und Winkelanschlag als Zubehör erhältlich



Der Parallelanschlag mit Exzenter-Schnellschraubung kann per Skala präzise und leicht eingestellt werden.



Zusatzstisch 800 x 550 mm im Lieferumfang enthalten Als Tischverlängerung und -verbreiterung geeignet



Mit genauer und leichtgängiger Höhen- und Schrägverstellung des Sägeaggregats durch einfach zu bedienende Handräder.

Modell		TKS 316 PRO (230 V)	TKS 316 PRO (400 V)
Art.-Nr.		5902321	5902323
€ zzgl. MwSt.		599,00	599,00
Kreissägeeinheit			
Max. Schnitthöhe 90°/45°	mm	90/50	
Schnittbreite mit Parallelanschlag	mm	200	
Durchmesser Sägeblatt	mm	315	
Drehzahl Sägeblatt	min ⁻¹	2800	
Sägeblattneigung	°	90 bis -45	
Tisch			
Länge x Breite	mm	800 x 550	
Höhe	mm	850	
Elektrische Daten			
Aufnahmeleistung	kW	2,2	2,8
Anschlussspannung	V	230	400
Phase(n)	Ph	1	3
Stromart		AC	
Netzfrequenz	Hz	50	
Absaugstutzendurchmesser			
zentral	mm	100	
Abmessungen und Gewichte			
Abmessungen (L x B x H)	mm	1350 x 1250 x 1000	
Gewicht	kg	60	60



- LIEFERUMFANG**
- Fahrwerk
 - Schiebetisch
 - Tischverlängerung/-breiterung, 800 x 550 mm
 - Parallelanschlag
 - HM-Sägeblatt Ø 315 mm / 36 Z
 - Sägeblattschutzhaube mit Absaug Schlauch
 - Gehrungsanschlag ohne Aluprofil (Profil als Zubehör erhältlich)

Neu

HOLZSTAR Baukreissäge BKS 501 – Robuste Ausführung für die täglichen Anforderungen des Baustelleneinsatzes

- ▶ Transparente Schutzhaube zur Sicherheit des Anwenders und für optimale Sicht auf die Schnittlinie
- ▶ Winkelverstellbare Querschneidvorrichtung mit Keilschneidlehre auf Rundstange über wartungsfreie Gleitlager geführt
- ▶ Aluminium-Parallelanschlag mit hoher und flacher Anlegekante und Exzenterklemmung ermöglicht das Besäumen von Brettern, Auftrennschnitte, Fasen- und Winkelschnitte
- ▶ Abklappbare Tischverlängerung für lange Werkstücke
- ▶ Leicht verfahrbar durch integriertes Fahrwerk und klappbare Transportgriffe

Ausstattung:

- ▶ Pendel-Sicherheits-Schutzhaube, transparent
- ▶ Winkelverstellbare Querschneidvorrichtung mit Keilschneidlehre, abklappbar
- ▶ Aluminium-Parallelanschlag mit hoher und flacher Anlegekante
- ▶ Tischverlängerung (800 x 400 mm), abklappbar
- ▶ Große Kranösen
- ▶ Phasenwender
- ▶ Halterungen für Aluminium-Parallelanschlag und Montagewerkzeug



Pendel-Sicherheits-Schutzhaube

- ▶ Transparente Schutzhaube zur Sicherheit des Anwenders und für optimale Sicht auf die Schnittlinie



Querschneidvorrichtung

- ▶ Winkelverstellbar
- ▶ Mit Keilschneidlehre
- ▶ Führung auf Rundstange über wartungsfreie Gleitlager



Aluminium-Parallelanschlag

- ▶ Mit hoher und flacher Anlegekante und Exzenterklemmung
- ▶ Zum Besäumen von Brettern, Auftrennschnitte, Fasen- und Winkelschnitte

LIEFERUMFANG	
· 1x Sägeblatt 500x30x4 Z44	
· Schiebestock	
· Schiebegriff	
· Pendel-Sägeblattschutzhaube	
· Werkzeug für Sägeblattwechsel	
· Abklappbare Tischverlängerung	

Modell		BKS 501
Art.-Nr.		5740050
€ zzgl. MwSt.		679,00

Kreissägeeinheit		
Max. Schnitthöhe 90°	mm	150
Durchmesser Sägeblatt	mm	500
Drehzahl Sägeblatt	min ⁻¹	2800
Tisch		
Länge x Breite	mm	1000 x 660
Höhe	mm	850
Elektrische Daten		
Aufnahmeleistung	kW	4,2
Anschlussspannung	V	400
Phase(n)	Ph	3
Stromart		AC
Netzfrequenz	Hz	50
Absaugstutzendurchmesser		
zentral	mm	95
Sägeblattschutz	mm	50
Abmessungen und Gewichte		
Abmessungen (L x B x H)	mm	1870 x 810 x 1170
Gewicht	kg	103



Zubehör	Art.-Nr.	VE	zzgl. MwSt/VE
HM-Sägeblatt Ø500mm Z44	5740505	1	69,00

Tischkreissägen

HOLZSTAR Tischkreissäge TKS 200 – Heimwerkermaschine mit maximaler Schnitthöhe 60 mm. Top Preis-Leistung.

- ▶ Großer Maschinentisch aus verzinktem Stahl
- ▶ Sägeblattschwenkung von 90° bis -45° **nach links**, präzise, gradgenau und bequem verstellbar über Handrad und Skala
- ▶ Großer zentraler Absauganschluss Ø 100 mm
- ▶ Die stabile Aufhängung des Sägeaggregats vorne und hinten ermöglicht präzise Schnitte
- ▶ Die Sägeblatt Höhenverstellung erfolgt ebenfalls über ein Handrad von der Bedienerfront aus
- ▶ Mit leistungsstarkem Motor und thermischem Überlastschutz ausgestattet
- ▶ Inkl. Sägeblattschutzhaube mit integriertem Absauganschluss
- ▶ Tischverbreiterung serienmäßig

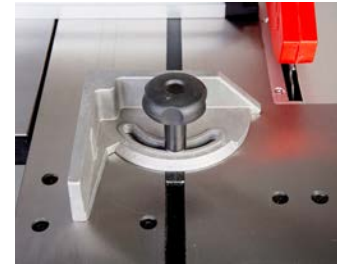

Stufenlos verstellbarer Winkelanschlag von -45° bis 45°



LIEFERUMFANG

- Unterbau
- Schiebetisch
- Parallelanschlag
- Winkelanschlag
- Sägeblattschutzhaube mit Absaug Schlauch
- Tischverbreiterung
- Sägeblatt 200 x 30 x 2,8 mm Z18

Modell		TKS 200 (230 V)
Art.-Nr.		5902020
€ zzgl. MwSt.		789,00

Technische Daten		
Schnittbreite mit Parallelanschlag	mm	705
Max. Ablängbreite links vom Sägeblatt	mm	635
Max. Sägeblatt-Ø	mm	200
Max. Schnitthöhe 90°/-45°	mm	60/48
Sägeblattneigung	°	90/-45
Tischabmessungen (L x B)	mm	530 x 400
Tischhöhe	mm	870
Sägeblattdrehzahl	min ⁻¹	4.750
Motorleistung	kW	1,1
Elektrischer Anschluss	V	230
Absaugstutzen-Ø unten/oben	mm	100/30
Schalldruckpegel L _{PA} *	dB	78,5
Abmessungen (L x B x H)	mm	1.430 x 1.000 x 1.030
Gewicht	kg	80

* Schalldruckpegel in 1 m Abstand nach DIN 45635 T 13

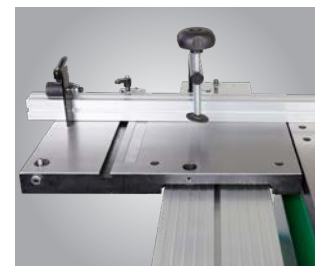

HOLZSTAR Tischkreissäge TKS 254 E – Heimwerkermaschine mit maximaler Schnitthöhe 80 mm. mit Top Preis-Leistung.

- ▶ Großer Maschinentisch aus verzinktem Stahl
- ▶ Sägeblattschwenkung von 90° bis -45° **nach links**, präzise, gradgenau und bequem verstellbar über Handrad und Skala
- ▶ Großer zentraler Absauganschluss Ø 100 mm
- ▶ Die Sägeblatt Höhenverstellung erfolgt ebenfalls über ein Handrad von der Bedienerfront aus
- ▶ Die stabile Aufhängung des Sägeaggregats vorne und hinten ermöglicht präzise Schnitte
- ▶ Mit leistungsstarkem Motor und thermischem Überlastschutz
- ▶ Inkl. Sägeblattschutzhaube mit integriertem Absauganschluss
- ▶ Mit serienmäßiger Tischverbreiterung

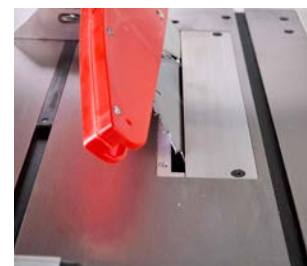

Sägeblattschwenkung von 90° bis -45° **nach links**



LIEFERUMFANG

- Unterbau
- Schiebetisch
- Parallelanschlag
- Sägeblatt 254 x 30 x 3 mm Z40
- Sägeblattschutzhaube mit Absaug Schlauch

Modell		TKS 254 E (230 V)	TKS 254 E (400 V)
Art.-Nr.		5902025	5902026
€ zzgl. MwSt.		999,00	999,00

Technische Daten			
Max. Sägeblatt-Ø	mm	254	254
Schnittbreite mit Parallelanschlag	mm	680	680
Max. Ablängbreite links vom Sägeblatt	mm	650	650
Max. Schnitthöhe 90°/-45°	mm	80/58	80/58
Sägeblattneigung	°	90/-45	90/-45
Tischabmessungen (L x B)	mm	635 x 420	635 x 420
Tischhöhe	mm	850	850
Sägeblattzahl	min ⁻¹	4.000	4.000
Motorleistung	kW/V	2,1/230	2,1/400
Absaugstutzen-Ø unten/oben	mm	100/30	100/30
Schalldruckpegel L _{PA} *	dB	85,1	84,7
Abmessungen (L x B x H)	mm	1.430 x 1.000 x 1.030	1.430 x 1.000 x 1.030
Gewicht	kg	105	105

* Schalldruckpegel in 1 m Abstand nach DIN 45635 T 13

Zubehör siehe S. 42

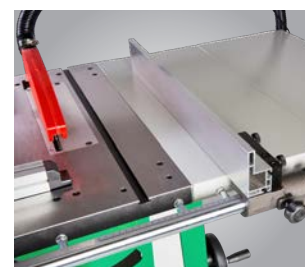

Tischkreissägen

HOLZSTAR Tischkreissäge TKS 254 PRO – Heimwerkermaschine mit maximaler Schnitthöhe 80 mm. mit Top Preis-Leistung.

- ▶ Großer Maschinentisch aus verzinktem Stahl
- ▶ Sägeblattschwenkung von 0° bis 45°, präzise, gradgenau und bequem verstellbar über Handrad und Skala
- ▶ Großer zentraler Absauganschluss Ø 100 mm
- ▶ Die Sägeblatt Höhenverstellung erfolgt ebenfalls über ein Handrad von der Bedienerfront aus
- ▶ Mit serienmäßiger Tischverlängerung
- ▶ Die stabile Aufhängung des Sägeaggregats vorne und hinten ermöglicht präzise Schnitte
- ▶ Mit leistungsstarkem Motor und thermischem Überlastschutz ausgestattet
- ▶ Inkl. Sägeblattschutzhaube mit integriertem Absauganschluss



Mit genauer und leichtgängiger Höhen- und Schrägverstellung des Sägeaggregats durch einfach zu bedienendes Handrad

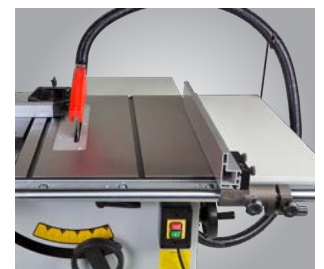
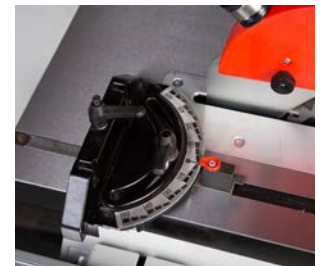

LIEFERUMFANG

- Unterbau
- Schiebetisch
- Tischverlängerung
- Parallelanschlag
- Sägeblatt 254 x 30 x 3 mm Z40
- Sägeblattschutzhaube mit Absaugschlauch

Modell		TKS 254 PRO (230 V)	TKS 254 PRO (400 V)
Art.-Nr.		5902027	5902028
€ zzgl. MwSt.		1.229,00	1.229,00

Technische Daten			TKS 254 PRO (230 V)	TKS 254 PRO (400 V)
Max. Sägeblatt-Ø	mm		254	254
Schnittbreite mit Parallelanschlag	mm		610	610
Max. Ablängbreite links vom Sägeblatt	mm		550	550
Max. Schnitthöhe 90°/45°	mm		80/54	80/54
Sägeblattneigung	°		90/45	90/45
Tischabmessungen (L x B)			720 x 480	720 x 480
Tischhöhe			835	835
Sägeblattzahl			4.000	4.000
Motorleistung	kW/V		2,1/230	2,1/400
Absaugstutzen-Ø unten/oben	mm		100/30	100/30
Schalldruckpegel L _{PA} *	dB		84,2	83
Abmessungen (L x B x H) in mm			1.430 x 1.000 x 1.030	1.430 x 1.000 x 1.030
Gewicht	kg		131	131

* Schalldruckpegel in 1 m Abstand nach DIN 45635 T 13

Neu

HOLZSTAR Formatkreissäge FKS 255-1300 – Robuste und präzise Ausführung mit schwenkbarem Sägeblatt

- ▶ Schwerer Arbeitstisch aus Grauguss für vibrationsarmes Arbeiten und präzise, gerade Schnitte
- ▶ Sägeaggregat bis 45 Grad schwenkbar, Einstellung über Handrad
- ▶ Schnittebene direkt am Sägeblatt
- ▶ Tischausleger mit ausziehbarem Teleskopanschlag und Klappanschlag
- ▶ Teleskopanschlag beidseitig um 45 Grad schwenkbar
- ▶ Aluminium-Parallelanschlag auf Rundstangenführung mit Feineinstellung
- ▶ Serienmäßige Tischverbreiterung und -verlängerung ermöglichen leichtes Arbeiten mit größeren Werkstücken
- ▶ Großer zentraler Absauganschluss mit 100 mm Durchmesser



▶ Sägeblatthöhe und -schwenkung bequem über Handräder einstellbar



▶ Teleskopanschlag mit einer Länge von 1100 bis 1900 mm

LIEFERUMFANG	
·	Besäumschuh
·	Exzentranspanner
·	Winkelanschlag -45° bis 45°
·	Kreissägeblatt 254 x 30 x 3,0 mm Z40

Modell		FKS 255-1300 (230 V)	FKS 255-1300 (400 V)
Art.-Nr.		5902035	5902036
€ zzgl. MwSt.		1.679,00	1.679,00

Kreissägeeinheit			
Besäumlänge	mm		1250
Max. Schnitthöhe 90°/45°	mm		80 / 54
Schnittbreite mit Parallelanschlag	mm		610
Max. Ablängbreite links vom Sägeblatt	mm		845
Durchmesser Sägeblatt	mm		254
Drehzahl Sägeblatt	min ⁻¹		4000
Sägeblattneigung	°		90 – 45
Schiebeschlitten und Tisch			
Formatschiebeschlitten Länge x Breite	mm		1320 x 238
Tisch Länge x Breite	mm		790 x 350
Tischhöhe	mm		835
Elektrische Daten			
Aufnahmeleistung	kW	2,1	2,0
Anschlussspannung	V	230	400
Phase(n)	Ph	1	3
Stromart			AC
Netzfrequenz	Hz		50
Anschluss Staubabsaugung			
Absaugstutzen-Ø	mm		100
Absaugstutzen-Ø Sägeblattschutz	mm		30
Abmessungen und Gewichte			
Abmessungen (L x B x H)	mm		1320 x 1750 x 1120
Gewicht	kg		155

- Ausstattung**
- › Formatschiebeschlitten mit Ausleger
 - › Teleskopanschlag 1100 – 1900 mm, mit Klappanschlag
 - › Tischverlängerung und -verbreiterung
 - › Parallelanschlag mit Rundstangenführung und Feineinstellung
 - › Sägeblattschutzhaube mit Absaugschlauch

Formatkreissägen

HOLZSTAR Formatkreissäge FKS 315-1500 E

Robuste und präzise Ausführung mit schwenkbarem Sägeblatt

- ▶ Arbeitstisch aus Grauguss für vibrationsarmes Arbeiten
- ▶ Sägeaggregat bis 45 Grad schwenkbar, Einstellung über Handrad mit Skala
- ▶ Teleskopanschlag beidseitig um 45° schwenkbar und ausziehbar
- ▶ Sägeblatthöhe über Handrad einstellbar
- ▶ Schnittebene direkt am Sägeblatt
- ▶ Serienmäßige Tischverbreiterung und -verlängerung ermöglichen leichtes Arbeiten mit größeren Werkstücken
- ▶ Großer zentraler Absauganschluss \varnothing 100 mm
- ▶ Sägeblattschutzhaube mit Absaugstutzendurchmesser 38 mm



Handrad für Höhenverstellung des Sägeblatts



Großer Aluminium-Parallelanschlag auf Rundstangenführung mit Feineinstellung

LIEFERUMFANG

- Sägeblatt 315 x 30 x 3 mm 24 Zähne
- Formatschiebeschlitten mit Ausleger
- Tischverlängerung und -verbreiterung
- Besäumschuh
- Parallelanschlag mit Rundstangenführung und Feineinstellung
- Sägeblattschutzhaube mit Absaugschlauch

Modell		FKS 315-1500 E
Art.-Nr.		5900315
€ zzgl. MwSt.		2.445,00

Kreissägeeinheit		
Besäumlänge	mm	1370
Max. Schnitthöhe 90°/45°	mm	100/75
Schnittbreite mit Parallelanschlag	mm	940
Durchmesser Sägeblatt	mm	315
Drehzahl Sägeblatt	min ⁻¹	4250
Sägeblattneigung	°	90 – 45
Schiebeschlitten und Tisch		
Tisch Länge x Breite	mm	760 x 350
Tischhöhe	mm	870
Elektrische Daten		
Aufnahmeleistung	kW	3,0
Anschlussspannung	V	400
Phase(n)	Ph	3
Stromart		AC
Netzfrequenz	Hz	50
Anschluss Staubabsaugung		
Absaugstutzen- \varnothing	mm	100
Absaugstutzen- \varnothing Sägeblattschutz	mm	38
Abmessungen und Gewichte		
Abmessungen (L x B x H)	mm	3480 x 2430 x 1270
Gewicht	kg	202

HOLZSTAR Formatkreissäge FKS 315-2000 E

Robuste und präzise Ausführung mit Formatschiebeschlitten und Vorritzeinrichtung

- ▶ Serienmäßig mit Vorritzeinrichtung
- ▶ Von -45° bis $+45^{\circ}$ schwenkbarer, ausziehbarer Teleskopanschlag mit feineinstellbarer Anschlagklappe
- ▶ Robuste und präzise Ausführung mit Formatschiebeschlitten
- ▶ Der Arbeitstisch aus Grauguss ermöglicht vibrationsarmes Arbeiten
- ▶ Sägeblatt Höhenverstellung erfolgt über ein Handrad
- ▶ Sägeblattschwenkung von 0° bis 45° verstellbar über Handrad mit Skala
- ▶ Stabiles Sägeaggregat garantiert vibrationsfreies und präzises Arbeiten
- ▶ Solider Auslegertisch mit Rolle und Teleskoparm für größtmögliche Stabilität
- ▶ Gehrungsanschlag und Niederhalter über die gesamte Schlittenlänge verschiebbar
- ▶ Starker Antriebsmotor für konstante Schnittgeschwindigkeit, auch bei 100 mm Schnitthöhe
- ▶ Großdimensionierter Arbeitstisch und serienmäßige Tischverbreiterung für Schnittbreiten bis 1220 mm



Großer Aluminium-Parallelanschlag auf Rundstangenführung mit Feineinstellung











LIEFERUMFANG

- Sägeblatt 315 x 30 x 3 mm 40 Zähne
- Vorritzsägeblatt 90 x 20 x 3 mm 12 Zähne
- Formatschiebeschlitten mit Ausleger
- Materialrolle am Ausleger
- Parallelanschlag mit Rundstangenführung und Feineinstellung
- Tischverlängerung und -verbreiterung
- Klappanschlag
- Besäumschuh
- Exzenterspanner
- Sägeblattschutzhäube mit Absaug Schlauch

Modell		FKS 315-2000 E
Art.-Nr.		5900317
€ zzgl. MwSt.		3.059,00

Technische Daten		
Max. Sägeblatt-Ø	mm	315
Max. Vorritzsägeblatt	mm	90
Max. Schnitthöhe $90^{\circ}/45^{\circ}$	mm	100/80
Schnittbreite mit Anschlag	mm	1220
Sägeblattneigung	°	90-45
Tischabmessungen	mm	680 x 580
Tischhöhe	mm	870
Besäumlänge	mm	2000
Drehzahl Sägeblatt	min ⁻¹	4000
Drehzahl Vorritzer	min ⁻¹	5800
Motorleistung	kW	3,0
Elektrischer Anschluss	V/Hz	400/50
Absaugstutzen-Ø	mm	38/100
Gewicht	kg	275
Abmessungen (L x B x H)	mm	4330 x 4155 x 1150

Zubehör

Modell	KGZ 210 E Art.-Nr. 5702210	KGZ 255 E Art.-Nr. 5702255	KGZ 305 E Art.-Nr. 5702305	TKS 316 E (230 V) Art.-Nr. 5902316	TKS 316 E (400 V) Art.-Nr. 5902317	TKS 316 Pro (230 V) Art.-Nr. 5902321	TKS 316 Pro (400 V) Art.-Nr. 5902323	TKS 200 (230 V) Art.-Nr. 5902020	TKS 254 E (230 V) Art.-Nr. 5902025	TKS 254 E (400 V) Art.-Nr. 5902026	TKS 254 PRO (230 V) Art.-Nr. 5902027	TKS 254 PRO (400 V) Art.-Nr. 5902028	FKS 255-1300 (230 V) Art.-Nr. 5902035	FKS 255-1300 (400 V) Art.-Nr. 5902036	FKS 315-1500 E Art.-Nr. 5900315
Sägeblatt 210 x 30 x 2,6 mm Z24 Art.-Nr. 5267021 15,90 zzgl. MwSt	●														
Sägeblatt 255 x 30 x 3,0 mm Z24 Art.-Nr. 5267025 19,90 zzgl. MwSt		●													
Sägeblatt 305 x 30 x 3,2 mm Z48 Art.-Nr. 5267030 26,90 zzgl. MwSt			●												
Sägeblatt 254 x 30 x 3 mm Z40 Art.-Nr. 5912026 25,90 zzgl. MwSt													●	●	
Sägeblatt 200 x 30 x 2,8 mm Z18 Art.-Nr. 5912020 19,90 zzgl. MwSt								●							
 Sägeblatt 305 x 3,2 x 30, Z60 WZ neg 5° besonders geeignet für Paneele Art.-Nr. 5260306 99,50 zzgl. MwSt			●												
 Sägeblatt 300 x 3,2 x 30, Z72 TF neg für NE-Metalle, Kunststoff-Profile Art.-Nr. 5260305 122,00 zzgl. MwSt			●												
Sägeblatt 254 x 30 x 3 mm Z24 Art.-Nr. 5912025 25,90 zzgl. MwSt									●	●	●	●			
 Zuschneid-Wechsel-Kreissägeblatt 315 x 30 x 3,2 mm Z28 Art.-Nr. 5263128 56,90 zzgl. MwSt				●	●	●	●								●
 Besäum- u. Fertigschnitt-Kreissägeblatt 315 x 30 x 3,2 mm Z48 Art.-Nr. 5263148 64,90 zzgl. MwSt															●
 Besäum- u. Fertigschnitt-Kreissägeblatt 315 x 30 x 3,2 mm Z60 Art.-Nr. 5263160 74,90 zzgl. MwSt															●
 Tischverbreiterung rechts, 800 x 550 mm Art.-Nr. 5912321 49,00 zzgl. MwSt						●	●								
 Alu-Profil für Gehrungsanschlag Art.-Nr. 5912322 14,50 zzgl. MwSt						●	●								
 Winkelanschlag Art.-Nr. 5912323 29,00 zzgl. MwSt						●	●								
 Vorritzsägeblatt 90 x 20 x 3 mm Art.-Nr. 5910090 29,00 zzgl. MwSt															●

HOLZBANDSÄGEN



Bandsägen

HOLZSTAR Holzbandsägen Serie HBS

Zuverlässige Bandsägen für präzises Arbeiten

- ▶ Verwindungssteife Konstruktion
- ▶ Hohe Standfestigkeit bei kleinstem Platzbedarf
- ▶ Sichere und verlauffreie Sägeschnitte
- ▶ Alu-Guss Arbeitstisch bis 45° schwenkbar
- ▶ Leistungsstarker Motor
- ▶ Sicherheitsschalter stellt die Maschine beim Öffnen der Türe ab
- ▶ Mit präziser 3-Rollen-Sägebandführung oben und unten

HBS 231-1 und HBS 361-2:

- ▶ Schwungräder aus Alu-Druckguss mit Spezialbelag
- ▶ Aluminium Längsanschlag mit Schnellspannung präzise einstellbar mit Hilfe von Lupe und Millimeterskala (außer HBS 231-1)
- ▶ Zwei Bandgeschwindigkeiten einstellbar (außer HBS 231-1)



HBS 231-1

HBS 261-2

Abb. zeigt optionale Kreisschneideeinrichtung

HBS 321-2

Abb. zeigt optionale Kreisschneideeinrichtung

HBS 361-2

Abb. zeigt optionale Kreisschneideeinrichtung

LIEFERUMFANG

- Sägeband
- Längsanschlag
- Winkelanschlag
- 3-Rollen-Sägebandführung oben und unten
- LED Arbeitsleuchte
- Schiebestock

Modell	HBS 231-1	HBS 261-2	HBS 321-2	HBS 361-2
Art.-Nr.	5902423	5902426	5902432	5902436
€ zzgl. MwSt.	235,00	375,00	560,00	710,00

Technische Daten		HBS 231-1	HBS 261-2	HBS 321-2	HBS 361-2
Schwungrad-Ø	mm	238	256	316	356
Max. Schnittbreite*	mm	125	145	225	255
Max. Schnittbreite**	mm	228	245	305	340
Max. Schnitthöhe	mm	90	152	165	225
Schnittgeschwindigkeit	m/min	635	400/800	370/800	370/800
Sägebandlänge	mm	1575	1826	2240	2560
Tischgröße	mm	300 x 300	360 x 320	480 x 390	545 x 515
Motorleistung	W	300	375	750	1100
Elektrischer Anschluss	V/Hz	230/50	230/50	230/50	230/50
Absaugstutzen-Ø	mm	53	100	100	100
Gewicht	kg	20	34	51	76
Abmessung (L x B x H)	mm	490 x 420 x 835	680 x 520 x 1435	780 x 600 x 1600	800 x 690 x 1715

*mit Anschlag ** ohne Anschlag

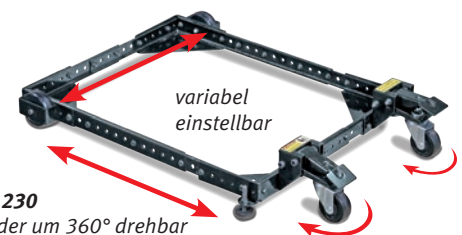

UF 230

Räder um 360° drehbar

Zubehör	Art.-Nr.	zzgl. MwSt
Universalfahrwerk UF 230	6190230	59,00
Tragkraft 230 kg		
Gewicht 7,7 kg		
Max. Größe 1290 x 480mm		

HBS 400 und HBS 471/473

- ▶ Profi-Bandsäge mit geschlossenem Unterbau
- ▶ Sägebandschnellspannung über Exzenterhebel auf der Maschinenrückseite ohne die Spannungseinstellung dabei zu verändern
- ▶ Schwungräder aus Grauguss gewähren einen ruhigen Lauf
- ▶ Einfaches Verstellen des Tisches von 0 bis 45° über Wippaufnahme

- ▶ Serienmäßig mit zwei Geschwindigkeiten
- ▶ Eingestellte Schnittbreite bequem an einer Skala ablesbar
- ▶ Für Sägebandbreiten von 6 bis 25 mm geeignet
- ▶ **HBS 400:** Inklusive leichtgängigem Aluminium-Parallelanschlag mit Schnellverschluss auf solider Rundstangenführung
- ▶ **HBS 471/473:** Aluminium-Längsanschlag mit Exzenter-Schnellspannung und Skala

Schwungräder aus Grauguss gewähren einen ruhigen Lauf

Integrierte Anzeige der Sägebandschnellspannung



Zwei Geschwindigkeiten über Keilriemenverstellung wählbar



HBS 400

HBS 473

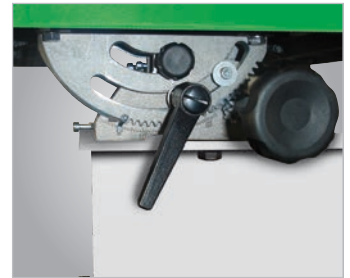

Der Sägeetisch kann auf einer Wippaufnahme von 0° bis 45° geneigt werden

HBS 400

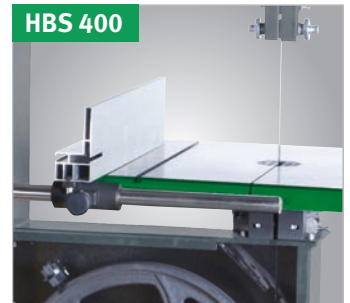

Sekundenschneller Umbau des Aluminium-Anschlags über Schnellspannhebel für Arbeiten mit flachem Anschlag

HBS 400



HBS 471/473



Hochwertige feststehende Sägebandführung

HBS 471/473



Die Sägebandschnellspannung ist von außen durch ein in der Tür integriertes Sichtfenster ablesbar

LIEFERUMFANG HBS 400

- Sägeband 16,0 x 0,5 x 3378 mm/4 ZpZ
- Aluminium-Parallelanschlag

LIEFERUMFANG HBS 471/473

- Sägeband 16,0 x 0,5 x 3455 mm/4 ZpZ
- Aluminium-Parallelanschlag



Modell		HBS 400	HBS 471	HBS 473
Art.-Nr.		5900410	5900471	5900473
€ zzgl. MwSt.		1.395,00	1.535,00	1.535,00

Technische Daten			HBS 400	HBS 471	HBS 473
Schwungrad-Ø	mm		426	470	470
Max. Schnittbreite*	mm		266	390	390
Max. Schnittbreite**	mm		416	465	465
Max. Schnitthöhe	mm		305	285	270
Schnittgeschwindigkeit	m/min		460/980	460/980	460/980
Sägebandlänge	mm		3378	3455	3455
Tischgröße	mm		530 x 480	535 x 485	535 x 485
Motorleistung	W		1500	1500	1500
Elektrischer Anschluss	V/Hz		230/50	230/50	400/50
Absaugstutzen-Ø	mm		120	120	120
Gewicht	kg		135	146	146
Abmessung (L x B x H)	mm		765 x 520 x 1750	800 x 490 x 2000	800 x 490 x 2000

*mit Anschlag ** ohne Anschlag

Zubehör siehe S. 46

Zubehör

Modell	HBS 231-1	HBS 261-2	HBS 321-2	HBS 361-2	HBS 400	HBS 471	HBS 473
Art.-Nr.	5902423	5902426	5902432	5902436	5900410	5900471	5900473
Sägeband 1575 x 6,0 x 0,36 mm/14 ZpZ*	●						
Art.-Nr. 5160010							
12,90 zzgl. MwSt							
Sägeband 1575 x 6,0 x 0,5 mm/6 ZpZ*	●						
Art.-Nr. 5160011							
12,90 zzgl. MwSt							
Sägeband 1575 x 10,0 x 0,5 mm/4 ZpZ*	●						
Art.-Nr. 5160012							
12,90 zzgl. MwSt							
Sägeband 1826 x 6 x 0,6 mm/14 ZpZ*		●					
Art.-Nr. 5160020							
13,90 zzgl. MwSt							
Sägeband 1826 x 6 x 0,6 mm/6 ZpZ*		●					
Art.-Nr. 5160021							
13,90 zzgl. MwSt							
Sägeband 1826 x 12 x 0,5 mm/4 ZpZ*		●					
Art.-Nr. 5160022							
13,90 zzgl. MwSt							
Sägeband 2240 x 6 x 0,6 mm/6 ZpZ*			●				
Art.-Nr. 5160030							
14,90 zzgl. MwSt							
Sägeband 2240 x 10 x 0,5 mm/6 ZpZ*			●				
Art.-Nr. 5160031							
14,90 zzgl. MwSt							
Sägeband 2240 x 16 x 0,5 mm/4 ZpZ*			●				
Art.-Nr. 5160032							
14,90 zzgl. MwSt							
Sägeband 2240 x 20 x 0,5 mm/4 ZpZ*			●				
Art.-Nr. 5160033							
14,90 zzgl. MwSt							
Sägeband 2560 x 6 x 0,6 mm/6 ZpZ*				●			
Art.-Nr. 5160040							
16,50 zzgl. MwSt							
Sägeband 2560 x 10 x 0,5 mm/6 ZpZ*				●			
Art.-Nr. 5160041							
16,50 zzgl. MwSt							
Sägeband 2560 x 16 x 0,5 mm/4 ZpZ*				●			
Art.-Nr. 5160042							
16,50 zzgl. MwSt							
Sägeband 2560 x 25 x 0,5 mm/4 ZpZ*				●			
Art.-Nr. 5160043							
16,50 zzgl. MwSt							
Sägeband 3378 x 6 x 0,65 mm / 6 ZpZ*					●		
Art.-Nr. 5160401							
17,90 zzgl. MwSt							
Sägeband 3378 x 10 x 0,5 mm / 4 ZpZ*					●		
Art.-Nr. 5160402							
17,90 zzgl. MwSt							
Sägeband 3378 x 16 x 0,5 mm / 4 ZpZ*					●		
Art.-Nr. 5160403							
18,50 zzgl. MwSt							
Sägeband 3378 x 20 x 0,5 mm / 4 ZpZ*					●		
Art.-Nr. 5160404							
18,50 zzgl. MwSt							
Sägeband 3378 x 25 x 0,5 mm / 4 ZpZ*					●		
Art.-Nr. 5160405							
18,50 zzgl. MwSt							
Sägeband 3455 x 6 x 0,6 mm / 6 ZpZ*						●	●
Art.-Nr. 5163806							
18,90 zzgl. MwSt							
Sägeband 3455 x 10 x 0,5 mm / 4 ZpZ*						●	●
Art.-Nr. 5163810							
18,90 zzgl. MwSt							
Sägeband 3455 x 16 x 0,5 mm / 4 ZpZ*						●	●
Art.-Nr. 5163815							
19,90 zzgl. MwSt							
Sägeband 3455 x 20 x 0,5 mm / 4 ZpZ*						●	●
Art.-Nr. 5163820							
19,90 zzgl. MwSt							
Sägeband 3455 x 25 x 0,5 mm / 4 ZpZ*						●	●
Art.-Nr. 5163825							
19,90 zzgl. MwSt							
 Kreisschneideeinrichtung		●	●	●			
Art.-Nr. 5912426							
26,50 zzgl. MwSt							
Winkelanschlag					●		
Art.-Nr. 5910412							
22,90 zzgl. MwSt							
 Winkelanschlag						●	●
Art.-Nr. 5910814							
21,90 zzgl. MwSt							



DRECHSELBÄNKE



Drehselbänke

HOLZSTAR Klein-Drehselbank DB 450

Kompakte Ausführung für den Hobbyanwender und Profi

- ▶ Maschinenbett aus verwindungssteifem Grauguss für hohe Laufruhe und Präzision
- ▶ Reit- und Spindelstock aus stabilem Grauguss
- ▶ Reitstock (Hub 50 mm) serienmäßig mit mitlaufender Körnerspitze
- ▶ Drehzahlverstellung in 5 Stufen über Keilriemen
- ▶ Drehstahlaufgabe leicht einstellbar
- ▶ Spindelstockpinole mit Durchgangsbohrung zur Bearbeitung langer Werkstücke
- ▶ Spitzenweite von 450 mm über optional erhältliche Bettverlängerung auf 1000 mm erweiterbar

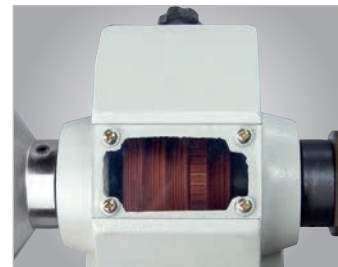

Keilriemen kann über Spannhebel einfach umgelegt und die gewünschte Drehzahl durch ein Sichtfenster kontrolliert werden

› Besonders leiser und ruhiger Lauf

› Fünf Drehzahlen einstellbar

› Spitzenweite 450 mm optional auf 1000 mm erweiterbar



Reitstock schnell und einfach über Klemmhebel fixierbar und Pinole leicht über Handrad verstellbar

Modell		DB 450
Art.-Nr.		5920450
€ zzgl. MwSt.		299,00

Technische Daten		
Max. Dreh-Ø	mm	254
Spitzenhöhe	mm	127
Spitzenweite	mm	450
Spindelkopfgewinde		M33 x 3,5
Pinolenverstellung	mm	50
Drehzahlen	min ⁻¹	680, 1000, 1400, 2000, 2800
Drehzahlstufen		5
Motorleistung	W	370
Elektrischer Anschluss	V/Hz	230/50
Morsekonus		MK 2
Gewicht	kg	31
Abmessung	mm	820 x 300 x 430

DB 450
Auf einer Hobelbank von **HOLZKRAFT**



Zubehör

DB 450 mit Zubehör Bettverlängerung BV1000
Verlängerung der Spitzenweite auf 1000 mm

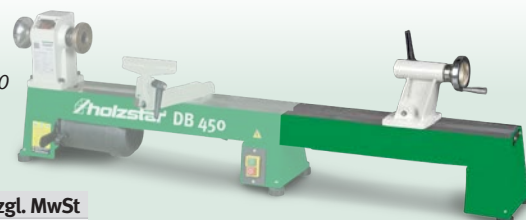

Zubehör	Art.-Nr.	zzgl. MwSt
Bettverlängerung BV1000	5920451	69,00

Neu

Drehselbank DB 510 Vario

Kompakte, robuste Ausführung mit stufenloser Drehzahlregelung

- ▶ Maschinenbett aus verwindungsstifem Grauguss für hohe Laufruhe und Präzision
 - ▶ Reit- und Spindelstock aus stabilem Grauguss
 - ▶ Spindel mit hoher Rundlaufgenauigkeit
- ▶ Drei stufenlos einstellbare Drehzahlbereiche
 - ▶ Serienmäßig mit Rechts-Linkslauf
 - ▶ Spindelstockpinole mit Durchgangsbohrung zur Bearbeitung langer Werkstücke
- ▶ Einfache Fixierung des Reitstocks über Schnellspannhebel
 - ▶ Drehstahlaufgabe leicht einstellbar



LIEFERUMFANG

- Handauflage 200 mm
- Aufspannscheibe 100 mm
- Mitlaufende Körnerspitze MK 2
- 1 Vierzackmitnehmer 25 mm
- Bedienwerkzeug

Modell		DB 510 Vario
Art.-Nr.		5920510
€ zzgl. MwSt.		739,00

Technische Daten		
Drehdurchmesser max.	mm	355
Spitzenhöhe	mm	178
Spitzenweite	mm	510
Spindelkopfgewinde		M33 x 3,5
Reitstockkonus		MK 2
Pinolenverstellung	mm	70
Drehzahlen	min ⁻¹	250 – 3550
Drehzahlstufen		3
Drehzahlregelung		Elektronisch variabel
Elektrische Daten		
Aufnahmeleistung	kW	0,75
Anschlussspannung	V	230
Netzfrequenz	Hz	50
Abmessungen und Gewichte		
Abmessungen (L x B x H)	mm	1055 x 560 x 460
Gewicht ca.	kg	50

Zubehör siehe S. 54

Schleifen

Hobeln

Tischfräse

Sägen

Drehkeln

Absaugen

Werkstatt-Ausstattung

Drehselbänke

HOLZSTAR Drehselbänke DB 900 / DB 1100

Drehselmaschinen mit variabler Drehzahlregulierung für den Hobbyanwender und Profi

- ▶ Verwindungssteifes Graugussmaschinenbett für hohe Laufruhe und Präzision
- ▶ Reitstock und Spindelstock ebenfalls aus stabilem Grauguss
- ▶ Breite, leicht verstellbare Drehstahlauflage
- ▶ Reitstock mit Schnellspannhebel und Handrad
- ▶ Reitstock (Hub 50 mm) serienmäßig mit mitlaufender Körnerspitze
- ▶ Spindelstock mit Bohrung zur Bearbeitung langer Werkstücke
- ▶ Variable Drehzahlregulierung mit digitaler Drehzahlanzeige
- ▶ Der Spindelstock ist um 180° drehbar
- ▶ Ideal zum Dreheln großer Durchmesser



DB 900
Serienausstattung

Feststehende Lünette DB 900/1100

Zum Bearbeiten langer Werkstücke und zur Verhinderung von Schwingungen und Rattermarken an dem zu bearbeitendem Drehteil.



LIEFERUMFANG DB 900 und DB 1100

- Planscheibe Ø 15 cm
- Mitlaufende Körnerspitze
- Maschinenunterbau
- Vierzack-Stirnmitnehmer

Modell		DB 900	DB 1100
Art.-Nr.		5920900	5921100
€ zzgl. MwSt.		599,00	869,00

Technische Daten			DB 900	DB 1100
Max. Dreh-Ø	mm		306	358
Spitzenhöhe	mm		153	179
Spitzenweite	mm		900	1100
Spindelkopfgewinde			M33 x 3,5	M33 x 3,5
Pinolenverstellung	mm		50	50
Drehzahlen	min ⁻¹		500 – 2000	500 – 2000
Drehzahlstufen			10	10
Steuerung der Drehzahlregelung			Mechanisch variabel	Mechanisch variabel
Motorleistung	W		550	750
Elektrischer Anschluss	V/Hz		230/50	230/50
Morsekonus			MK 2	MK 2
Gewicht	kg		80	92
Abmessungen	mm		1380 x 330 x 1175	1620 x 340 x 1215

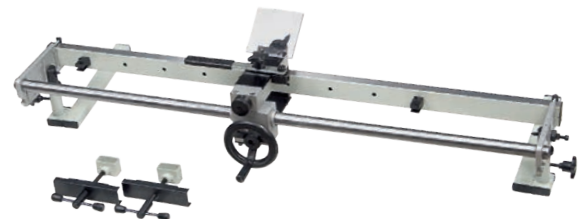

Kopiereinrichtung für DB 900/1100

Zeitsparende Herstellung von dimensions- und profilgleichen Werkstücken, bestehend aus einem stabilen, verwindungssteifen Aluminium-Profilträger und einem Grauguss-Schlitten mit Stahlführungsleisten.

Zubehör	Art.-Nr.	zzgl. MwSt
Feststehende Lünette DB 900, Spitzenhöhe 155 mm	5931050	36,00
Feststehende Lünette DB 1100, Spitzenhöhe 185 mm	5931030	37,00
850 mm Kopiereinrichtung für DB 900	5931101	219,00
Kopiereinrichtung für DB 1100	5931102	229,00

Der Spindelkasten der DB 900 und DB 1100 lässt sich um 360° drehen und bei 45°, 90° und 180° arretieren.

Eine Digitalanzeige zeigt die aktuell gewählte Drehzahl an.

Serienmäßig mit mitlaufender Körnerspitze.

Eine Kopiereinrichtung ist optional für die DB 900 und DB 1100 erhältlich. Zum rationellen Kopieren vom Originalteil oder nach Schablone.

Bei allen Modellen wird der Reitstock mittels Einhebelklemmung schnell und einfach am Maschinenbett fixiert



Vario Drehzahlregulierung von 500–2.000 min⁻¹ über Keilriemen und verstellbare Konusscheiben.



Über einen Hebel an der Bedienerseite ist die gewünschte Drehzahl schnell und bequem einstellbar.



Für Drehselarbeiten an Werkstücken im Querholzbetrieb, die größer als das Stichmaß der Bank sind, kann der Spindelstock geschwenkt werden. Die Bettverlängerung in Verbindung mit der umsteckbaren Handstahlaufgabe ermöglichen maximale Flexibilität.



Der Spindelkasten der DB 1100 kann zusätzlich seitlich verschoben und an jeder Stelle des Drehselbettes arretiert werden.

Unterbau aus Grauguss für noch mehr Laufruhe.



DB 1100
Abb. mit serienmäßigem Graugussunterbau und optionaler Kopiereinrichtung (Art.-Nr. 5931102)



Drehseisen-Set 8-teilig



4-Backenfutter-Set 1 Ø 100 mm mit Schraubeinsatz



4-Backenfutter-Set 2 Ø 100 mm mit Wechselbacken und Schraubeinsatz

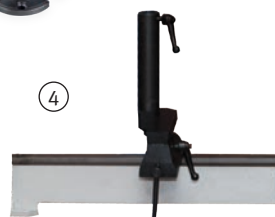

Massive Stahlkonstruktion nur für Handdrehselbänke mit drehbarem Spindelstock.

Zubehör	Art.-Nr.	zzgl. MwSt
1) 8-teiliges Drehseisen-Set	5931011	96,00
2) 4-Backenfutter-Set 1 Ø 100 mm, M33 x 3,5	5931021	75,00
3) 4-Backenfutter-Set 2 Ø 100 mm, M33 x 3,5	5931023	109,00
4) Außendrehvorrichtung DB 1100	5931052	91,00

Zubehör siehe S. 54

Drehselbänke

Drehselbank DB 1102 Vario

Mit stufenlos verstellbarer Drehzahlregulierung

- ▶ Variable Drehzahlregulierung von 100 - 3200 min⁻¹ in zwei Geschwindigkeitsstufen: 100 - 1200 und 250 - 3200 min⁻¹
- ▶ Digitalanzeige für Drehzahl integriert
- ▶ Das verwindungssteife Graugussmaschinenbett sorgt für hohe Laufruhe und Präzision
- ▶ Reitstock und Spindelstock sind ebenfalls aus stabilem Grauguss
- ▶ Spindeleinheit kann frei auf dem Maschinenbett verschoben werden
- ▶ Reitstock serienmäßig mit mitlaufender Körnerspitze
- ▶ Spindelstock mit Bohrung zur Bearbeitung langer Werkstücke
- ▶ Der Reitstock wird mittels Einhebelklemmung schnell und einfach am Maschinenbett fixiert



Digitalanzeige für Drehzahl integriert



Lieferumfang DB 1102 Vario

- Mitnehmer
- Reitstock
- Raststift
- Handauflage 360mm
- Aufspannscheibe 150mm
- Bedienwerkzeug

Modell		DB 1102 Vario
Art.-Nr.		5921102
€ zzgl. MwSt.		1.829,00

Technische Daten		
Drehdurchmesser max.	mm	408
Spitzenhöhe	mm	203
Spitzenweite	mm	1067
Spindelkopfgewinde		M33 x 3,5
Reitstockkonus		MK 2
Pinolenverstellung	mm	102
Drehzahlen	min ⁻¹	100 – 3200
Drehzahlstufen		2
Steuerung der Drehzahlregelung		Elektronisch variabel
Elektrische Daten		
Abgabeleistung	kW	1,5
Anschlussspannung	V	230
Phase(n)	Ph	1
Stromart		AC
Netzfrequenz	Hz	50
Abmessungen und Gewichte		
Abmessungen (L x B x H)	mm	1968 x 572 x 1194
Gewicht ca.	kg	175



Variable Drehzahlregulierung in zwei Geschwindigkeitsstufen

HOLZSTAR Drehselbank DB 1202 Vario

Drehselmaschine mit stufenlos verstellbarer Drehzahlregulierung

- ▶ Das verwindungssteife Graugussmaschinenbett sorgt für hohe Laufruhe und Präzision
- ▶ Reitstock und Spindelstock sind ebenfalls aus stabilem Grauguss
- ▶ Antrieb kann frei auf dem Maschinenbett verschoben werden
- ▶ Reitstock serienmäßig mit mitlaufender Körnerspitze
- ▶ Spindelstock mit Bohrung zur Bearbeitung langer Werkstücke
- ▶ Reitstock mit Schnellspannhebel und Handrad
- ▶ Variable Drehzahlregulierung von 0 - 3.200 min⁻¹ in zwei Geschwindigkeitsstufen: 0 - 1.200 und 0 - 3.200 min⁻¹



- (1) Frequenzumrichter zur stufenlosen Regulierung der Geschwindigkeit
- (2) Schalter zur Wahl von Rechts- oder Linkslauf
- (3) Ein-Aus-Schalter mit Stopp-Funktion



Werkzeugloses Wechseln der Übersetzungsstufe durch leichtes Ummontieren des Keilriemens

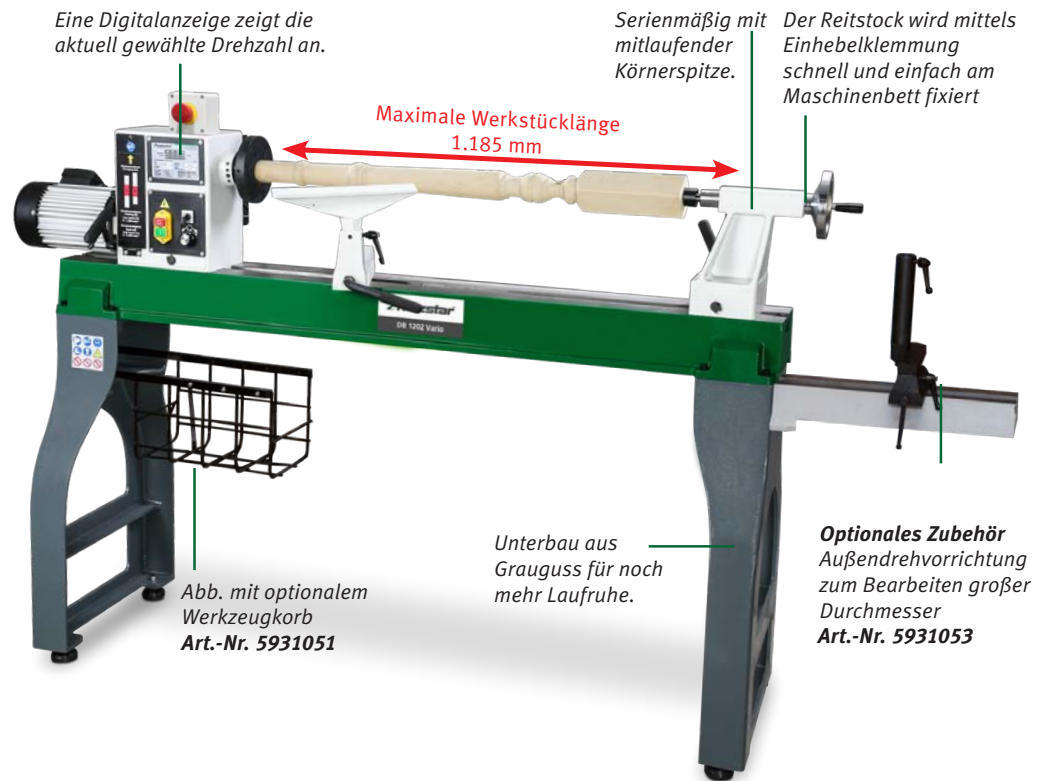

Für Drehselarbeiten an Werkstücken im Querholzbetrieb, die größer als das Stichmaß der Bank sind, kann der Spindelstock geschwenkt werden. Die optionale Bettverlängerung in Verbindung mit der umsteckbaren Handstahlaufgabe ermöglichen maximale Flexibilität.

Zubehör siehe S. 54

Modell	DB 1202 Vario	
Art.-Nr.	5921202	
€ zzgl. MwSt.	2.339,00	

Technische Daten		
Max. Dreh-Ø	mm	460
Spitzenhöhe	mm	230
Spitzenweite	mm	1.185
Spindelkopfgewinde		M33 x 3,5
Pinolenverstellung	mm	110
Drehzahlen	min ⁻¹	0-3.200
Drehzahlstufen		2
Steuerung der Drehzahlregelung		Elektronisch variabel
Motorleistung	kW	1,5
Elektrischer Anschluss	V/Hz	230/50
Morsekonus		MK 2
Gewicht	kg	189
Abmessungen	mm	2060 x 500 x 1200

Zubehör	Art.-Nr.	€ zzgl. MwSt.
Werkzeugkorb	5931051	61,00
Außendrehvorrichtung	5931053	91,00
Kopiereinrichtung	5931060	369,00

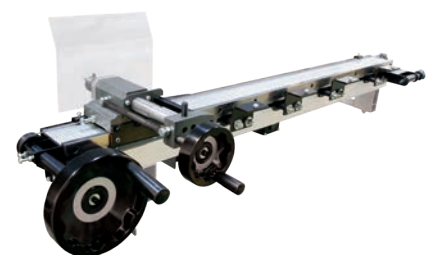

Drehselbank Zubehör

HOLZSTAR Drehselbank Zubehör

	Art.-Nr.	zzgl. MwSt
Neu 4-Backenfutter Premium-Set Ø95mm	5931057	239,00



	Art.-Nr.	zzgl. MwSt
4-Backenfutter-Set 1 Ø 100 mm, M33 x 3,5	5931021	75,00



Aufnahme Spannbereich außen:
51 mm–78 mm

Aufnahme Spannbereich innen:
40 mm–63 mm

► Zentrisch spannend

	Art.-Nr.	zzgl. MwSt
4-Backenfutter Ø 150 mm, M33 x 3,5	5931020	42,00

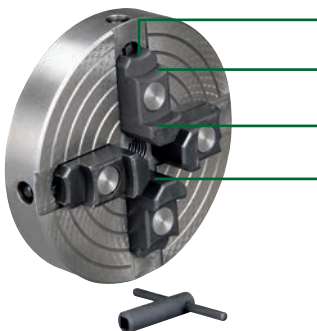

Aufnahme Spannbereich außen:
42 mm–157 mm

Aufnahme Spannbereich innen:
22 mm–59 mm

► Aufnahme M33 Gewinde
► Futter spannt bis 157 mm
► Einzeln spannbare Backen

	Art.-Nr.	zzgl. MwSt
Kopiereinrichtung für DB 900	5931101	219,00
Kopiereinrichtung für DB 1100	5931102	229,00



LIEFERUMFANG

- Anbauteile zum Längs- und Querdreheln
- Der Befestigungswinkel für Schablonen
- Ein Spitzstahl
- Tastfinger
- Späneschutzschild

Zeitsparende Herstellung von dimensions- und profilgleichen Werkstücken, bestehend aus einem stabilen, verwindungssteifen Aluminium-Profilträger und einem Grauguss-Schlitten mit Stahlführungsleisten.

	Art.-Nr.	zzgl. MwSt
Planscheibe	5931055	29,90

Nur für 4-Backenfutter Profi-SET, M33 x 3,5 (Art.-Nr. 5931054)

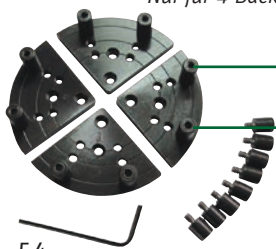

Aufnahme Spannbereich außen:
73 mm–140 mm

Aufnahme Spannbereich innen:
53 mm–96 mm

54

	Art.-Nr.	zzgl. MwSt
Neu 4-Backenfutter Premium-Set Ø115mm	5931058	299,00



	Art.-Nr.	zzgl. MwSt
4-Backenfutter-Set 2 Ø 100 mm, M33 x 3,5	5931023	109,00



Aufnahme Spannbereich außen:
50 mm–90 mm

Aufnahme Spannbereich innen:
38 mm–73 mm

► Aufnahme M33 Gewinde
► Futter spannt bis 100 mm
► Mit Schraubeinsatz
► Mit Wechselbacken
► Zentrisch spannend

	Art.-Nr.	zzgl. MwSt
4-Backenfutter Profi-SET, M33 x 3,5	5931054	229,00

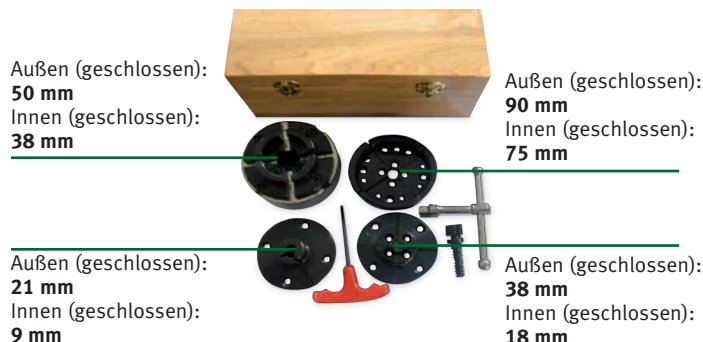

Außen (geschlossen):
50 mm
Innen (geschlossen):
38 mm

Außen (geschlossen):
90 mm
Innen (geschlossen):
75 mm

Außen (geschlossen):
21 mm
Innen (geschlossen):
9 mm

Außen (geschlossen):
38 mm
Innen (geschlossen):
18 mm

	Art.-Nr.	zzgl. MwSt
Mitnehmerset 3tlg.	5931056	47,00



Mitnehmer für den Einsatz auf Drehselmaschinen. Die Aufnahme am Schaft ist MK2 und kann an allen passenden Drehselmaschinen eingesetzt werden.

3er Satz Mitnehmer Holzbox im Lieferumfang Konusaufnahme MK2

	Art.-Nr.	zzgl. MwSt
8-teiliges Drehseleisen-Set	5931011	96,00



LIEFERUMFANG

- 3 x Hohlbeitel
- 1 x Abstechbeitel
- 1 x Schruppstahl
- 1 x Rundbeitel
- 2 x gerade Drehseleisen

LANGLOCHBOHRMASCHINE



Langlochbohrmaschine

HOLZSTAR Langlochbohrmaschine LLB 16 PB – Kostengünstiges und kompaktes Modell mit Rechts-Linkslauf, Gehrungsanschlag und Dübelbohrereinrichtung

- ▶ Reihenbohrungen durch Dübelbohrereinrichtung mit Rasterteilung 16/22/25/32 mm möglich
- ▶ Wescott-Bohrfutter 0–16 mm serienmäßig
- ▶ Serienmäßig mit Rechts-Linkslauf
- ▶ Leistungsstarker Motor
- ▶ Einfache Einhandhebelbedienung des Arbeitstisches für schnelles und präzises Bohren
- ▶ Rollenführung ermöglicht das präzise Verfahren des Arbeitstisches
- ▶ Bequeme, exakte Tischhöhenverstellung über ein Handrad mit numerischer Anzeige
- ▶ Eingestellte Höhe des Arbeitstisches zusätzlich über Skala ablesbar
- ▶ Ein Exzenterspanner für sichere Werkstückfixierung im Lieferumfang
- ▶ Winkelanschlag beidseitig um 60° verstellbar
- ▶ Unterbau mit großem, abschließbarem Werkzeugfach ausgestattet



Reihenbohrungen durch Dübelbohrereinrichtung mit Rasterteilung 16/22/25/32 mm möglich

- > Dübelbohrereinrichtung mit Rasterteilung 16/22/25/32 mm
- > Wescottbohrfutter 0–16 mm
- > Rechts-Linkslauf
- > Tischhöhenverstellung über Handrad mit numerischer Anzeige
- > Einhandhebelbedienung



Winkelanschlag beidseitig um 60° verstellbar



Bequeme, exakte Tischhöhenverstellung über ein Handrad mit numerischer Anzeige

LIEFERUMFANG

- Exzenterspanner
- Winkelanschlag $\pm 60^\circ$ mit Lineal

Modell		LLB 16 PB 230V	LLB 16 PB 400V
Art.-Nr.		5906016	5906017
€ zzgl. MwSt.		999,00	999,00

Technische Daten			
Bohrbreite	mm		300
Bohrtiefe max. bei 90°	mm		140
Arbeitstischhöhenverstellung	mm		150
Arbeitstisch Länge x Breite	mm		500 x 207
Werkzeugaufnahme		Wescottbohrfutter	
Spanndurchmesser des Werkzeugs	mm		0–16
Spindeldrehzahl(en)	min ⁻¹		2850
Elektrische Daten			
Aufnahmeleistung	kW		2,2
Anschlussspannung	V	230	400
Netzfrequenz	Hz		50
Anschluss Staubabsaugung			
Absaugstutzendurchmesser	mm		100
Abmessungen und Gewichte			
Länge x Breite x Höhe	mm		905 x 710 x 1230
Gewicht	kg		108



Eingestellte Höhe des Arbeitstisches zusätzlich über Skala ablesbar

ABSAUGGERÄTE



Absauggeräte

Späne-Absauggerät SAA – Mobiles Gerät für einen spänefreien Arbeitsplatz

- ▶ Zum Absaugen von Fräs-, Hobel- und Sägespänen
- ▶ Für mehr Leistungsfähigkeit von Holzbearbeitungsmaschinen und die Erhaltung der Gesundheit des Anwenders

- ▶ Lüfterrad in Schaufelform für hohe Saugleistung
- ▶ Hohe Mobilität durch serienmäßige Fahreinrichtung
- ▶ Einfache Fixierung der Säcke mit Spanngurten

- › Stabile Konstruktion aus massivem Stahlblech
- › Lüfterräder aus Stahl
- › Geringere statische Aufladung gegenüber Kunststoff-Konstruktionen
- › Leicht fahrbar durch Lenkrollen

› Lüfterrad und Gehäuse aus Kunststoff



SAA 902

LIEFERUMFANG SAA 902

- 1 Spänesack
- 1 Filtersack
- 2 Spanngurte
- 2000 mm PU-Schlauch Ø 100 mm
- 2 Schlauchschellen
- Schlauchadapterset 4-teilig



SAA 2001

LIEFERUMFANG SAA 2001/2003

- 1 Spänesack
- 1 Filtersack
- 2 Spanngurte
- 2 Schlauchschellen



SAA 3001

LIEFERUMFANG SAA 3001/3003

- 2 Spänesäcke
- 2 Filtersäcke
- 4 Spanngurte

Modell		SAA 902	SAA 2001	SAA 2003	SAA 3001	SAA 3003
Art.-Nr.		5923902	5922201	5922203	5922301	5922303
€ zzgl. MwSt.		179,00	349,00	349,00	449,00	449,00

Technische Daten						
Nennvolumenstrom	m³/h	1200		2553		3910
Unterdruck max.	Pa	1100	1300	1950	1950	1900
Nennweite außen Absaugstutzen Eingang	mm	100		125		150
Nennweite außen Absaugstutzen Abgang	mm	100		2 x 100		3 x 100
Elektrische Daten						
Abgabeleistung	kW	0,55		1,5		2,2
Anschlussspannung	V	230	230	400	230	400
Abmessungen und Gewichte						
Abmessungen (L x B x H)	mm	900 x 500 x 1550		1000 x 750 x 2000		1450 x 800 x 2000
Gewicht	kg	19		37		48

Schlauchadapterset 4-teilig für SAA 902:

- ▶ Adapter Ø 100 auf 70 mm
- ▶ Adapter Ø 63 auf 45 mm
- ▶ Adapter Ø 41 auf 39 mm
- ▶ Adapter Ø 36 auf 34,5 mm



Zubehör	Art.-Nr.	VE	€ zzgl. MwSt.
Filtersack SAA 902	5930903	1	15,90
Filtersack SAA 2003	5932203	1	14,90
Filtersack SAA 3003	5932303	1	14,90
Schlauchadapterset 4-teilig für SAA 902	5930905	1	10,90
Spänesack für SAA 902	5930904	10	16,90
Spänesack für SAA 2003 + 3003	5123055	10	19,50



Reduziermuffe gerade, nicht gebördelt, Innen-Ø

Durchmesser Weit/Eng	Art.-Nr.	€ zzgl. MwSt.
Ø 80W/60E mm	5142426	21,30
Ø 100W/60E mm	5142427	21,30
Ø 100W/80E mm	5142421	21,00
Ø 120W/100E mm	5142424	22,00
Ø 140W/120E mm	5142425	23,00
Ø 150W/100E mm	5142422	23,00
Reduziermuffe gerade, W gebördelt, Innen-Ø		
Ø 125W/120E mm	5145212	24,00
Ø 160W/150E mm	5145215	25,00
Ø 200W/180E mm	5145218	31,00
Ø 220W/200E mm	5145220	34,00
Ø 60/35 mm	5147379	25,00
Ø 80/60 mm	5147381	20,50
Ø 100/60 mm	5147382	20,50
Verbindungsstücke		
Ø 100/100E mm	5142430	6,70
Ø 120/120E mm	5142431	7,20



Schlauchschellen zum Schrauben

Durchmesser	Art.-Nr.	€ zzgl. MwSt.
Ø 32-50 mm	5142450	1,05
Ø 40-60 mm	5142560	1,10
Ø 70-90 mm	5142490	1,50
Ø 100-120 mm	5142410	1,55
Ø 110-130 mm	5142453	1,67
Ø 140-160 mm	5142416	1,59
Ø 150-170 mm	5142456	3,19
Ø 170-190 mm	5142457	3,39
Ø 200-220 mm	5142420	1,85



Polyurethan Flexschlauch, transparent mit Spirale, erhältlich in den Längen 2,5/5,0 und 10,0 Meter

Nennweite	Länge	Art.-Nr.	€ zzgl. MwSt.
Ø 40 mm	2,5 m	5142500-2,5	18,75
Ø 40 mm	5 m	5142500-5	37,50
Ø 40 mm	10 m	5142500	75,00
Ø 60 mm	2,5 m	5142501-2,5	22,25
Ø 60 mm	5 m	5142501-5	44,50
Ø 60 mm	10 m	5142501	89,00
Ø 80 mm	2,5 m	5142502-2,5	26,25
Ø 80 mm	5 m	5142502-5	52,50
Ø 80 mm	10 m	5142502	105,00
Ø 100 mm	2,5 m	5142503-2,5	36,25
Ø 100 mm	5 m	5142503-5	72,50
Ø 100 mm	10 m	5142503	145,00
Ø 120 mm	2,5 m	5142504-2,5	38,75
Ø 120 mm	5 m	5142504-5	77,50
Ø 120 mm	10 m	5142504	155,00
Ø 125 mm	2,5 m	5142509-2,5	40,00
Ø 125 mm	5 m	5142509-5	80,00
Ø 125 mm	10 m	5142509	160,00
Ø 140 mm	2,5 m	5142505-2,5	46,25
Ø 140 mm	5 m	5142505-5	92,50
Ø 140 mm	10 m	5142505	185,00
Ø 150 mm	2,5 m	5142506-2,5	48,25
Ø 150 mm	5 m	5142506-5	96,50
Ø 150 mm	10 m	5142506	193,00
Ø 160 mm	2,5 m	5142507-2,5	52,25
Ø 160 mm	5 m	5142507-5	104,50
Ø 160 mm	10 m	5142507	209,00
Ø 180 mm	2,5 m	5142511-2,5	61,25
Ø 180 mm	5 m	5142511-5	122,50
Ø 180 mm	10 m	5142511	245,00
Ø 200 mm	2,5 m	5142508-2,5	72,25
Ø 200 mm	5 m	5142508-5	144,50
Ø 200 mm	10 m	5142508	289,00



Bodenreinigungs-Set 1

- ▶ Für alle Absaugeinrichtungen geeignet
- ▶ Inklusive hochwertigem 2,5 m- Spiralschlauch, Absaugrohr, Bodendüse mit Rollen, Handgriff und 2 Rohrschellen
- ▶ Breite der Bodendüse: 430 mm
- ▶ Schlitzbreite: 30 mm
- ▶ Schlauch-Ø: 100mm

Modell	BRS 1
Art.-Nr.	5148100
€ zzgl. MwSt.	209,00



Filterkartusche
Ø500mm / Höhe 610mm
für SAA 2001, SAA 2003,
SAA 3001, SAA 3003

Zubehör	Art.-Nr.	€ zzgl. MwSt.
Filterkartusche	5932305	139,00

WERKSTATT-AUSSTATTUNG



HOLZKRAFT Messwerkzeuge – Die nützlichen Helfer für den Arbeitsalltag

Maßband

- ▶ Maßbandlänge: 5 m
- ▶ Maßbandbreite: 19 mm
- ▶ Maßbanddicke: 0,135 mm
- ▶ Automatischer Bandrücklauf
- ▶ Gehäuse aus schlagfestem Kunststoff und rostfreiem Stahlgehäuse
- ▶ Robuste Handschleufe sowie Gürtelclip aus Metall



Mit 2 kleinen Magneten

Typ	Art.-Nr.	€ zzgl. MwSt.
Maßband TBM 5 x 19	5910519	3,49

Winkelmesser

- ▶ Zur präzisen Winkeleinstellung von Sägeblättern, z.B. bei Format- oder Kappsägen, Magnet im Gehäuse integriert
- ▶ Große digitale LCD-Anzeige mit Hintergrundbeleuchtung
- ▶ Batteriebetrieb mit 1,5V AAA-Batterie (im Lieferumfang enthalten)
- ▶ Genauigkeit: $\pm 0,1^\circ < 90^\circ < \pm 0,2^\circ$
- ▶ Messbereich: $4 \times 90^\circ$
- ▶ Abmessungen (L x B x H): 60 x 60 x 25 mm
- ▶ Gewicht: 82 g
- ▶ Inklusive Ledertasche mit Gürtelclip



Typ	Art.-Nr.	€ zzgl. MwSt.
Winkelmesser WM 90-4	5910094	25,90

HOLZSTAR Materialständer – Stabile Helfer in der Werkstatt – platzsparend zusammenklappbar

- ▶ Materialständer universell einsetzbar an Bandsägen, Kreissägen und anderen Holzbearbeitungsmaschinen
- ▶ Optimal für die Auflage von langen, sperrigen oder schweren Werkstücken zur Zu- oder Abfuhr
- ▶ Klappbare Ausführung, dadurch besonders platzsparend und leicht zu transportieren
- ▶ Stufenlos höhenverstellbar
- ▶ Mit stabilen, verzinkten Stahlrollen



Modell		MS 1 K	MS 1 R	MS 3 R
Art.-Nr.		5900004	5900003	5900005
€ zzgl. MwSt.		62,90	62,50	21,50
Technische Daten				
Tragfähigkeit	kg	70	70	45/60/90
Min./Max. Höhe Auflage	mm	700/1150	700/1150	670/1080
Max. Breite Auflage	mm	450	400	285
Gewicht	kg	10	10	4
Abmessungen (L x B x H) max.	mm	460x470x1150	460x470x1150	430x500x1150

- ① **MS 1 K**
Mit Kugelauflage für Platten o. Ä. Auch seitliche Bewegungen sind möglich.
- ② **MS 1 R**
Mit Rollenauflage. Universell einsetzbar.
- ③ **MS 3 R**
Mit Rollenauflage und Handgriff zur Schnellverstellung.
Tragfähigkeiten:
> Niedrigste Position: - 90 kg
> Mittlere Position: - 60 kg
> Höchste Position: - 45 kg

Materialständer/Arbeitsböcke

HOLZSTAR Sägebock SB 1 – Extrem robust

- ▶ Stabiles, standfestes Stahl-Winkelprofil
- ▶ Hoher Rostschutz durch die galvanisch verzinkte Oberfläche
- ▶ Rutschsichere, verzahnte Auflagefläche
- ▶ Kompakt zusammenfaltbar
- ▶ Leicht transportierbar

Modell		SB 1
Art.-Nr.		5900008
€ zzgl. MwSt.		34,90

Technische Daten		
Tragfähigkeit	kg	180
Gewicht	kg	7,2
Abmessungen (L x B x H) max.	mm	800 x 850 x 780



HOLZSTAR falt-Arbeitsbock FAB 1

- ▶ Höhe werkzeuglos einstellbar
- ▶ Rutschsicher beschichtete Oberfläche
- ▶ **Ideal transportierbar:**
Zusammenklappbar, mit Tragegriff

Modell		FAB 1
Art.-Nr.		5900006
€ zzgl. MwSt.		39,50

Technische Daten		
Tragfähigkeit	kg	200
Min./Max. Höhe Auflage	mm	640/1030
Gewicht	kg	8,3
Abmessungen (L x B x H) max.	mm	970 x 620 x 1030



HOLZSTAR Teleskop-Arbeitsbock TAB 1300

Höhenverstellbar, platzsparend zusammenklappbar

- ▶ Stabiles, standfestes Stahl-Vierkantrrohr
- ▶ Schlag- und kratz feste Kunststoffbeschichtung
- ▶ Platzsparend zusammenklappbar
- ▶ Höhenverstellbar durch leicht zu bedienende Sicherheits-Rastbolzen
- ▶ Ausklappbarer Rasthaken gegen seitliches Abrutschen der Arbeitsplatte (Max. 640 mm breit)
- ▶ Einfache Montage

Modell		TAB 1300
Art.-Nr.		5900007
€ zzgl. MwSt.		34,50

Technische Daten		
Tragfähigkeit	kg	150
Min./Max. Höhe Auflage	mm	805/1300
Gewicht	kg	6,6
Abmessungen (L x B x H) max.	mm	580 x 580 x 1300

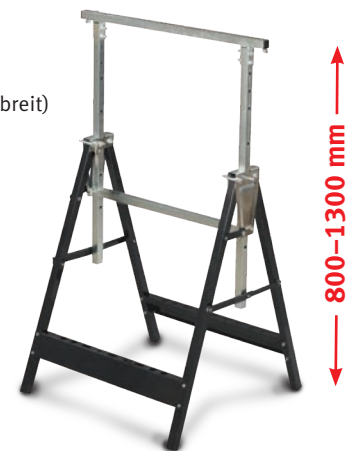

HOLZSTAR Universal-Materialständer UMS 1

Rollen-, V-Rollen- und Arbeitsbock kombiniert

- ▶ Werkzeuglos umrüstbar
- ▶ Äußerst robust gearbeitet
- ▶ Mit rutschfester Gummiauflage

Modell		UMS 1
Art.-Nr.		5900009
€ zzgl. MwSt.		74,90

Technische Daten		
Tragfähigkeit	kg	45–200
Min./Max. Höhe Auflage	mm	820/1270
Gewicht	kg	10,4
Abmessungen (L x B x H) max.	mm	750 x 680 x 1270



Verwendung als V-Rollenbock:
Tragfähigkeit 45 kg

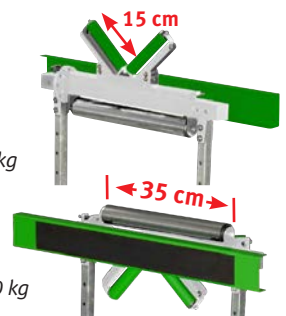

Verwendung als Rollenbock:
Tragfähigkeit 100 kg



Verwendung als Arbeitsbock:
Tragfähigkeit 200 kg

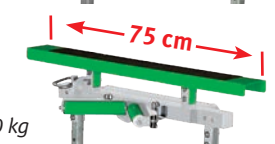

HOLZSTAR Spann- und Arbeitstisch SWT 100 – Höhenverstell- und neigbar, platzsparend zusammenklappbar

- ▶ Einfache Höhenverstellung des Arbeitstisches durch Fußhebel in 7 Stufen möglich
- ▶ Höhen- und Neigungsverstellung ermöglicht ergonomische Arbeitshaltung im Stehen oder Sitzen, unabhängig von der Körpergröße
- ▶ Robuster Arbeitstisch aus Aluminium und Stahl
- ▶ 8 stufenlos verstellbare Kunststoff-Spannbacken erlauben vielfältige Einspannmöglichkeiten, u.a. Flachspannen oder Rundspannen in horizontalen sowie vertikalen Positionen
- ▶ Drehbare Spannbacken mit verschiedenen Profilen für vielfältige Einspannmöglichkeiten der Werkstücke
- ▶ Arbeitstisch zusammenklappbar für platzsparende Aufbewahrung oder einfachen Transport

Modell		SWT 100
Art.-Nr.		5900010
€ zzgl. MwSt.		109,00

Technische Daten		
Tragfähigkeit max.	kg	100
Min./Max. Höhe Tisch	mm	770–1070
Max. Spannweite mit Arbeitstisch	mm	201
Max. Spannweite mit Spannbacken	mm	410
Tischfläche – Breite	mm	600
Tischfläche – Tiefe geschlossen	mm	284
Tischfläche – Tiefe geöffnet	mm	485
Neigungswinkel – Arbeitsplatte	°	0°/25°/45°/80°
Gewicht	kg	12,5
Abmessungen aufgebaut (L x B x H)	mm	600 x 580 x (770–1070)
Abmessungen geklappt	mm	950 x 570 x 250

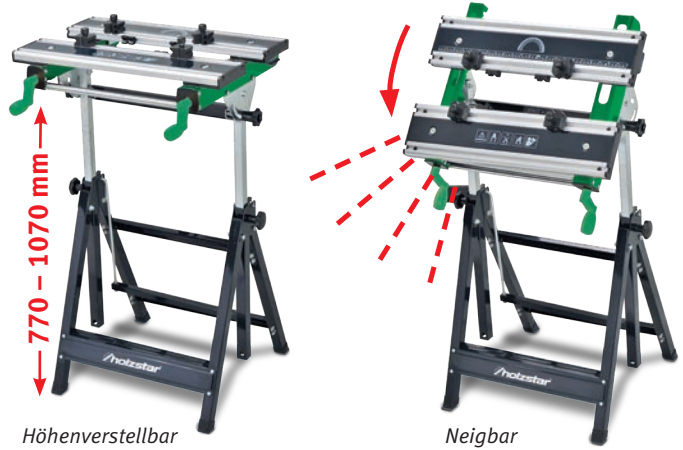

Höhenverstellbar

Neigbar

HOLZSTAR Scherenrollenbahn SRB 130 – Höhen- und längenverstellbar

- ▶ Äußerst robust aus Vierkant-Stahlrohr
- ▶ Neun verzinkte Stahlrollen
- ▶ Haltbarer Scherengitterrahmen in vollverzinkter Ausführung
- ▶ Gute Manövrierfähigkeit durch vier Lenkrollen
- ▶ Lenkrollen um 360° drehbar
- ▶ Alle Lenkrollen aus Kunststoff sind mit Feststellbremsen ausgestattet
- ▶ Mehrere Bahnen können einfach durch zwei Haken miteinander verbunden werden

Modell		SRB 130
Art.-Nr.		5900012
€ zzgl. MwSt.		259,00

Technische Daten		
Tragfähigkeit max.	kg	130
Räder Durchmesser		50
Länge min./max.	mm	450–1300
Höhe min./max.	mm	670–920
Gewicht	kg	36
Abmessungen (L x B x H) min.	mm	450 x 480 x 670



Mit klappbaren Haken zum Befestigen in Serie



Neu

Falt-Arbeitsbock FAB 500 – Vielseitiger Materialständer für den mobilen Einsatz

- ▶ Nutzbar als Gestell für Arbeitsplatten, als Säge- oder Gerüstbock
- ▶ Anti-Rutsch-Flächen auf der Oberseite
- ▶ Zwei ausklappbare Halterungen an den Standbeinen für die vertikale Lagerung z. B. von größeren Platten
- ▶ Einfach zu transportieren: zusammenklappbar, Standbeine dann vollständig im Gehäuse verstaut, mit Tragegriff

Technische Daten		FAB 500
Art.-Nr.		5900015
€ zzgl. MwSt.		42,50

Technische Daten		
Statische Stützlast max.	kg	500
Abmessungen (L x B x H)	mm	1055 x 593 x 757
Gewicht ca.	kg	6,3



WEITERE PRODUKTE FINDEN SIE IN UNSEREN HAUPTKATALOGEN



optimum-maschinen.de



metalkraft.de



holzkraft.de



holzkraft.de



cleancraft.de



schweisskraft.de



aircraft-kompressoren.de



unicraft.de

ENTDECKEN SIE JETZT AUCH UNSERE PRODUKTVIDEOS!



Kennen Sie schon unseren YouTube-Kanal **Stürmer Maschinen GmbH**?

Hier stehen Ihnen eine breitgefächerte und qualitativ hochwertige Auswahl an Produktvideos, nach Marken sortiert, zur Verfügung. Wir sind stets darum bemüht, Ihnen eine **breitgefächerte** und **qualitativ hochwertige Auswahl** an Videos zu bieten.

Abonnieren Sie unseren YouTube-Kanal, um keines der neuen Videos mehr zu verpassen:
www.stma.de/youtube-de

Ihr Fachhändler:



Vertrieb Deutschland:

HOLZSTAR – Stürmer Maschinen GmbH
Dr.-Robert-Pfleger-Str. 26
96103 Hallstadt/Deutschland
Tel.: +49 (0) 9 51/96 555-0
E-Mail: info@holzstar-maschinen.de



www.holzstar.de

Vertrieb Österreich:

Aircraft Kompressorenbau GmbH
Gewerbestraße Ost 6
4921 Hohenzell/Österreich
Tel.: +43 (0) 77 52/70 929-0
E-Mail: info@aircraft.at
Web: www.aircraft.at

- Dieses Angebot richtet sich ausschließlich an Unternehmer, Händler oder Gewerbetreibende, die bei Abschluss dieses Kaufs in Ausübung ihrer gewerblichen oder selbstständigen Tätigkeit handeln
- Dieses stellt eine ausdrückliche **BEDINGUNG FÜR DEN VERTRAGSSCHLUSS** dar. Vom Verkauf ausgeschlossen sind Verbraucher i. S. d. § 13 BGB
- Mit Erscheinen dieses Preiskataloges werden alle bisherigen Listen ungültig
- Preise sind unverbindliche Preisempfehlungen, freibleibend, in €, zzgl. der gesetzlich gültigen MwSt., zzgl. Verpackungs-, Versand-, Transport-, Entlade-, Aufbau- und ggf. Einweisungskosten
- Für Druckfehler, Irrtümer oder fehlerhafte Darstellung wird nicht haftet
- Technische und optische Änderungen sind vorbehalten
- Abb. teilweise mit optionalem Zubehör
- Die Lieferung erfolgt ausschließlich nach unseren Lieferungs- und Zahlungsbedingungen
- Der Verkauf erfolgt über den Fachhandel
- Die Ware bleibt bis zur vollständigen Bezahlung unser Eigentum
- Bei Weiterveräußerung an Dritte bleibt unser Eigentumsvorbehalt bestehen
- Vervielfältigung und Nachdruck auf jede Weise, auch auszugsweise, bedürfen immer unserer schriftlichen Genehmigung
- Für Produkte mit ausgewiesener Garantie: Informationen zu Umfang, Dauer, Inhalt und Garantiegeber unter www.stuermer-maschinen.de oder anzufragen über Stürmer Maschinen GmbH.
- Bitte beachten Sie, dass bei einigen Maschinen dieses Prospekts Transportverpackungspauschalen für Transporteinheiten bzw. Verpackung und Verpackungsaufwand anfallen. Diese wurden im Katalog entsprechend gekennzeichnet.
- Die jeweils anfallenden Transportverpackungspauschalen sind gemäß folgender Tabelle zu verstehen:

TVP 1 = 19,00 € TVP 3 = 59,00 € TVP 5 = 100,00 € TVP 7 = 300,00 €
TVP 2 = 39,00 € TVP 4 = 79,00 € TVP 6 = 200,00 € TVP 8 = 400,00 €
Preis TVP zzgl. MwSt.

- Der gesamte Katalog ist urheberrechtlich geschützt. Darüber hinaus melden wir zum Schutz unserer Produkte Marken-, Patent- und Designrechte an, sofern dies im Einzelfall möglich ist. Wir widersetzen uns mit Nachdruck jeder Verletzung unseres geistigen Eigentums.