

TOP DEAL

UNSERE BESTEN



KS TOOLS

WWW.KSTOOLS.COM – INNOVATION IST UNSERE MISSION!

VERLÄNGERT BIS
31.03.2021

EXTREM HOHE BELASTBARKEIT
HÖCHSTLAST VON
2600 KG
EXTREM HOHE BELASTBARKEIT



▶ **INKLUSIVE**

▶ **MIT SICHERHEITS-
NASEN**

500.8400

Universal Federspanner-Satz, 6-tlg



Ø 80 - 160 MM



Ø 140 - 195 MM



nur **399,00€**

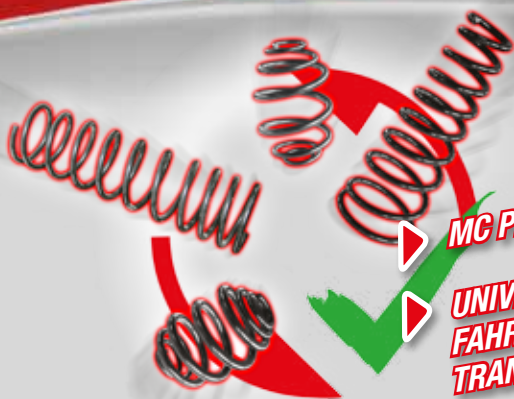

▶ **MC PHERSON FEDERBEINE**

▶ **UNIVERSAL FÜR 90% ALLER GÄNGIGEN
FAHRZEUGFEDERN IM PKW UND
TRANSPORTERBEREICH**



▶ **INKLUSIVE
SICHERHEITSFANGSEIL**

897.7215

ECOline SCHWARZ/ROT WERKSTATTWAGEN MIT 7 SCHUBLADEN UND 215 PREMIUM-WERKZEUGEN

- ideale Satzzusammenstellung für den universellen Gebrauch
- mit Selbsteinzug und SOFT-CLOSE-Funktion
- stabile Stahlblechkonstruktion mit 0,8 mm Blechstärke - verwindungssteif
- Seitenwände mit Vierkantlochung zum Anbringen verschiedener Zubehörteile
- Zentralverriegelung aller Schubladen durch Zylinderschloss

ECO *Line*



215
-tlg.

max.
300 kg

max.
25 kg

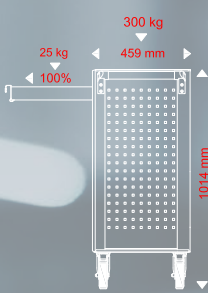

**Garantie
die richtige
Wahl**



713.0215

UNIVERSAL-SYSTEMEINLAGEN-SATZ FÜR 3 SCHUBLADEN MIT 215 PREMIUM-WERKZEUGEN

1 711.0013

⊖ 3/4/5/5,6/5,8mm ⊕ PH1/PH2/PH3

2 711.0027

6/7/8/9/10/11/12/
13/14/15/16/17/18/
19/21/22 mm 6x7/8x9/10x11/
12x13/14x15/16x17/
18x19/20x22 mm

3 711.0179

1/4" 3/8" 1/2"

⊖ 4 - 12 mm ⊖ 4 - 32 mm

⊕ PH0 - PH4 ⊕ E4 - E24

⊕ PZ0 - PZ4 ⊕ 1,3 - 14 mm

⊕ T5 - T70 ⊕ TS10 - TS40

⊕ TB5 - TB70 ⊕ M5 - M8

⊕ M5 - M9

ECO *Line*
+ 215 Teile!

499,00 €

*Alle Preise zzgl. der gesetzlichen Mehrwertsteuer.

STANDARD

SPECIAL

826.7215

RACINGline SCHWARZ/ROT WERKSTATTWAGEN MIT 7 SCHUBLADEN UND 215 PREMIUM-WERKZEUGEN

- sehr stabile Stahlblechkonstruktion mit 0,9 mm Blechstärke - verwindungssteif
- hohe Standsicherheit
- Seitenwände mit Vierkantlochung zum Anbringen verschiedener Zubehörteile
- Einzelverriegelung verhindert ungewolltes Öffnen
- Zentralverriegelung aller Schubladen durch Zylinderschloss

RACING *Line*



215
-tig.



**antiiert
ichtige
hl!**



713.0215

UNIVERSAL-SYSTEMEINLAGEN-SATZ FÜR 3 SCHUBLADEN MIT 215 PREMIUM-WERKZEUGEN

1 711.0013

⊖ 3/4/5,5/6,5/8mm ⊕ PH1/PH2/PH3

2 711.0027

6/7/8/9/10/11/12/
13/14/15/16/17/18/
19/21/22 mm 6x7/8x9/10x11/
12x13/14x15/16x17/
18x19/20x22 mm

3 711.0179

1/4" 3/8" 1/2"

- ⊖ 4 - 12 mm
- ⊕ PH0 - PH4
- ⊗ PZ0 - PZ4
- ⊗ T5 - T70
- ⊗ TB5 - TB70
- ⊖ 4 - 32 mm
- ⊗ E4 - E24
- ⊖ 1,3 - 14 mm
- ⊗ TS10 - TS40
- ⊖ M5 - M8
- ⊗ M5 - M9

RACING *Line*

+ 215 Teile!

549,00 €

*Alle Preise zzgl. der gesetzlichen Mehrwertsteuer.

826.7515

RACINGline SCHWARZ/ROT WERKSTATTWAGEN MIT 7 SCHUBLADEN UND 515 PREMIUM-WERKZEUGEN

- ideale Satzzusammenstellung für den universellen Gebrauch
- sehr stabile Stahlblechkonstruktion mit 0,9 mm Blechstärke - verwindungssteif
- hohe Standsicherheit
- Seitenwände mit Vierkantlochung zum Anbringen verschiedener Zubehörteile
- Zentralverriegelung aller Schubladen durch Zylinderschloss

RACING *Line*

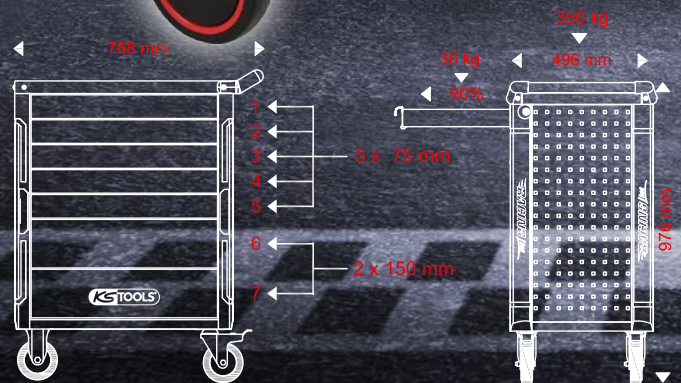

ÜBER 500 WERKZEUGE FÜR 4 SCHUBLADEN

STANDARD

12V
SPECIAL

*Alle Preise zzgl. der gesetzlichen Mehrwertsteuer.



515
-tlg.

713.0515

UNIVERSAL-SYSTEMEINLAGEN-SATZ FÜR 4 SCHUBLADEN MIT 515 PREMIUM-WERKZEUGEN

1 711.1018



2 711.3035

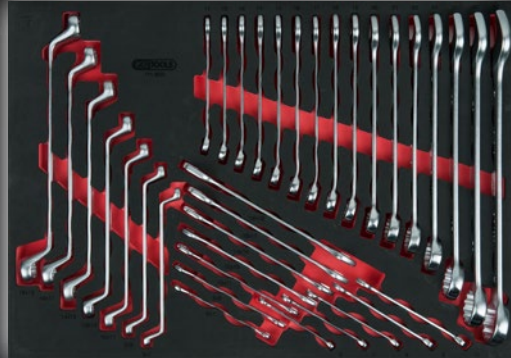

6/7/8/9/10/11/12/13/14/15/16/
17/18/19/21/22/24/27/30/32 mm 6x7/8x9/10x11/12x13/
14x15/16x17/18x19 mm

3 711.1059



3 - 10 mm PH0 - PH3 PZ0 - PZ3

4 711.0195

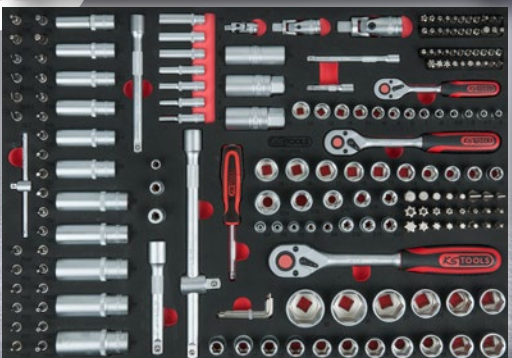

- 1/4": 4/4,5/5/5,5/6/7/8/9/10/11/12/13/14 mm 1/4": E4/E5/E6/E7/E8
- 3/8": 10/11/12/13/14/15/16/17/18/19 mm 3/8": E10/E11/E12/E14/
E16/E18
- 1/2": 10-11-12-13-14-15-16-17-18-19-20-21-
22-24-27-30-32 mm 1/2": E20/E24
- 1,3 - 1,5/2/2,5/3/4/5/6/7/8/10/12 mm
- T5/T6/T7/T8/T9/T10/T15/T20/T25/T27/T30/T40/T45/T50/T55/T60
- TB7/TB8/TB9/TB10/TB15/TB20/TB25/TB27/TB30/TB40/TB45/TB50/TB55/TB60
- 4/5,5/6,5/7/8/10/12 mm M5/M6/M8
- PH0/PH1/PH2/PH3/PH4 M5/M6/M7/M8/M9
- PZ0/PZ1/PZ2/PZ3/PZ4
- TS10/TS15/TS20/TS25/TS27/TS30/TS40/TS45

515 Teile!



749,00 €

*Alle Preise zzgl. der gesetzlichen Mehrwertsteuer.

826.7598

RACINGline SCHWARZ/ROT WERKSTATTWAGEN MIT 7 SCHUBLADEN UND 598 PREMIUM-WERKZEUGEN

- ideale Satzzusammenstellung für den universellen Gebrauch
- sehr stabile Stahlblechkonstruktion mit 0,9 mm Blechstärke - verwindungssteif
- hohe Standsicherheit
- Seitenwände mit Vierkantlochung zum Anbringen verschiedener Zubehörfteile
- Zentralverriegelung aller Schubladen durch Zylinderschloss

598 Teile!

STANDARD

SPECIAL

1 711.0018 



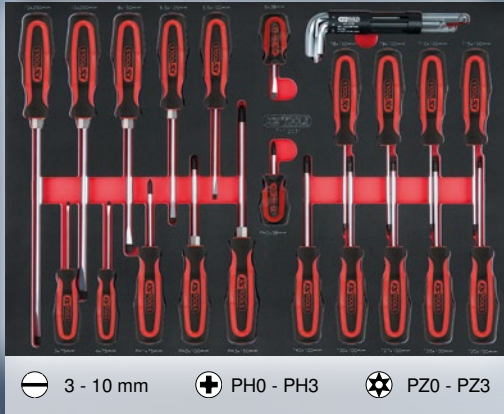

2 711.1029 

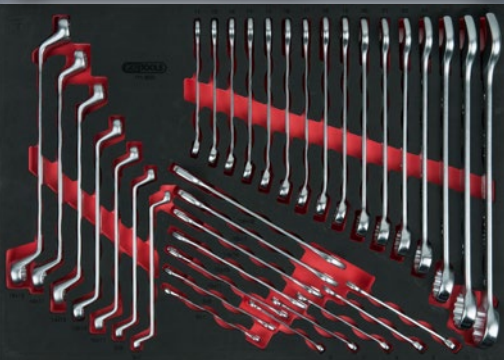

3 711.3035 







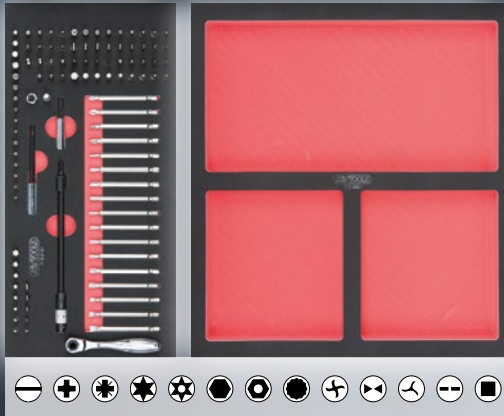



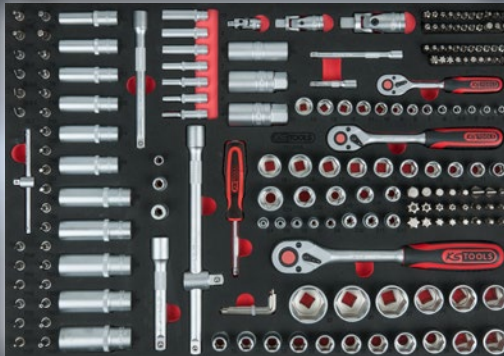







6/7/8/9/10/11/12/13/14/15/16/17/18/19/21/22/24/27/30/32 mm 6x7/8x9/10x11/12x13/14x15/16x17/18x19 mm

4 713.0101  **712.0001** 



6 711.0195 



- 1/4"**  1/4": 4/4,5/5/5,5/6/7/8/9/10/11/12/13/14 mm  1/4": E4/E5/E6/E7/E8
- 3/8"**  3/8": 10/11/12/13/14/15/16/17/18/19 mm  3/8": E10/E11/E12/E14/E16/E18
- 1/2"**  1/2": 10-11-12-13-14-15-16-17-18-19-20-21-22-24-27-30-32 mm  1/2": E20/E24
- 1/2"**  1,3 -1,5/2,2,5/3/4/5/6/7/8/10/12 mm
-  T5/T6/T7/T8/T9/T10/T15/T20/T25/T27/T30/T40/T45/T50/T55/T60
-  TB7/TB8/TB9/TB10/TB15/TB20/TB25/TB27/TB30/TB40/TB45/TB50/TB55/TB60
-  4/5,5/6,5/7/8/10/12 mm  M5/M6/M8
-  PH0/PH1/PH2/PH3/PH4  M5/M6/M7/M8/M9
-  PZ0/PZ1/PZ2/PZ3/PZ4 
- TS10/TS15/TS20/TS25/TS27/TS30/TS40/TS45

713.0598
UNIVERSAL-SYSTEMEINLAGEN-SATZ FÜR 6 SCHUBLADEN MIT 598 PREMIUM-WERKZEUGEN

*Alle Preise zzgl. der gesetzlichen Mehrwertsteuer.

KNAPP 600 WERKZEUGE 6 SCHUBLADEN





RACING Line

598
-tlg.



max.
350 kg

max.
30 kg

0 LAGE FÜR UBLADEN

KSTOOLS

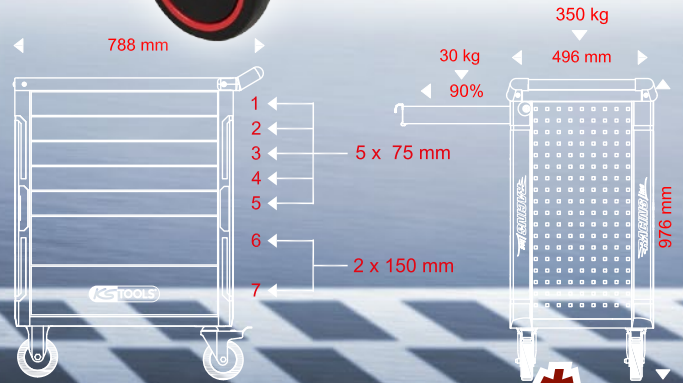

999,00 €



*Alle Preise zzgl. der gesetzlichen Mehrwertsteuer.

TecAlliance
Certified Data Supplier



STANDARD

12V
SPECIAL

ERGOTORQUE®precision DREHMOMENTSCHLÜSSEL MIT DREHKNOFF-UMSTECK-RATSCHENKOPF

- Auslösegenauigkeit: $\pm 3\%$ Toleranz vom eingestellten Skalenwert
- wiederholgenau und präzise bei mindestens 5.000 Lastwechseln
- für den kontrollierten Rechts- und Linksanzug
- deutlich hör- und fühlbare Drehmomentauslösung durch Kurzwegauslösung
- Einstellen des Drehmoments schnell und sicher durch Drehen des Handgriffs

Artikel-Nr.	Drehmoment:		
516.1402	1/4"	1-5 Nm	€ 79,00
516.1412	1/4"	5-25 Nm	€ 79,00
516.1422	3/8"	10-50 Nm	€ 79,00
516.1432	1/2"	20-100 Nm	€ 89,00
516.1442	1/2"	40-200 Nm	€ 89,00
516.1472	1/2"	60-320 Nm	€ 99,00
516.1482	1/2"	80-420 Nm	€ 109,00
516.1490	3/4"	110-550 Nm	€ 449,00
516.1493	3/4"	150-750 Nm	€ 479,00
516.1495	1"	200-1000 Nm	€ 549,00



Zertifizierte Genauigkeit



mit Mikrometerskala



UMSTECKVIERKANT

Ändern der Drehrichtung durch einfaches Umstecken des Antriebsvierkant

ab **79,00** €

STECKSCHLÜSSEL-SATZ

DER KOMFORTABLE

- 4 - 4,5 - 5 - 5,5 -
6 - 7 - 8 - 9 -
10 - 11 - 12 -
13 - 14 - 15 -
16 - 17 - 18 -
19 - 20 - 21 -
22 - 24 - 27 -
30 - 32 mm



1/4" 3/8" 1/2"
matt satiniert

hochglanz verchromt

195 -tlg.



917.0795 **89,00** € 918.0795 **89,00** €

STECKSCHLÜSSEL-SATZ

DER KOMPLETTE

- 4 - 4,5 - 5 - 5,5 -
6 - 7 - 8 - 9 - 10 -
11 - 12 - 13 - 14 -
15 - 16 - 17 - 18 -
19 - 20 - 21 - 22 -
24 - 27 - 30 - 32 mm



1/4" 3/8" 1/2"
matt satiniert

hochglanz verchromt

216 -tlg.



917.0216 **139,00** € 918.0216 **139,00** €

UNIVERSAL-WERKZEUG-SATZ

DER CLEVERE

- 4 - 4,5 - 5 - 5,5 -
6 - 7 - 8 - 9 - 10 -
11 - 12 - 13 - 14 -
15 - 16 - 17 - 19 -
20 - 21 - 22 - 24 -
27 - 30 - 32 mm



1/4" 1/2"
matt satiniert

hochglanz verchromt

97 -tlg.



917.0797 **139,00** € 918.0797 **139,00** €

911.0721

STECKSCHLÜSSEL-SATZ

DER ROBUSTE

- 19 - 21 - 22 -
23 - 24 - 26 -
27 - 29 - 30 -
32 - 35 - 36 -
38 - 41 - 46 -
50 mm



3/4"

21 -tlg.



179,00 €

*Alle Preise zzgl. der gesetzlichen Mehrwertsteuer.

STANDARD

SPECIAL

911.0727

UNIVERSAL-WERKZEUG-SATZ



127-tig.

DER ALLESKÖNNER

- 4 - 4,5 - 5 - 5,5 - 6 -
- 7 - 8 - 9 - 10 - 11 -
- 12 - 13 - 14 - 16 -
- 17 - 18 - 19 - 20 -
- 22 - 24 - 27 - 30 -
- 32 mm

1/4"

1/2"

299,00* €

940.0047

UNIVERSAL-WERKZEUG-SATZ



DER SOLIDE ALLROUNDER

47-tig.



- 10 - 11 - 12 - 13 - 14 -
- 15 - 16 - 17 - 18 - 19 -
- 20 - 21 - 22 - 24 mm

1/2"

129,00* €

MODIFIX® MINI-T-GRIFF-SCHWENKKOPF-KNARRE



- umschaltbar
- fein verzahnter 72-Zahn Ratschenmechanismus
- multifunktional einsetzbar
- Schwengabel nachstellbar für konstant straffen Sitz des Schwengkopfes

Anwendung: T-Griff-Knarre / Schraubendreher-Knarre. Verstellbar in 2 Positionen 0° + 90°

MODIFIX



2 KNARREN IN EINER!

Artikel-Nr.	Vierkant-antrieb:	Preis
914.1405	1/4"	€ 35,00
914.3815	3/8"	€ 39,00

1/4" 3/8"

ab 35,00* €

920.0002

SLIMPOWER UMSCHALTKNARREN-SATZ



- nach DIN 3122 / ISO 3315
- Vierkantantrieb nach DIN 3120 / ISO 1174 mit Kugelarretierung
- umschaltbar
- extrem schlanker Kopf
- fein verzahnter 72-Zahn Ratschenmechanismus

2-tig.



49,00* €

1/4" 1/2"

911.0009

KIPP-VERLÄNGERUNGS-SATZ



- Innenvierkant nach DIN 3120 / ISO 1174 mit Kugelfangrille
- Kippvierkantantrieb mit Kugelarretierung
- Kippwinkel nach jeder Seite 8°
- für Handbetätigung
- matt satiniert

9-tig.



25,00* €

1/4" 3/8" 1/2"

917.0707

VERGRÖßERUNGS- UND REDUZIERADAPTER-SATZ



VERGRÖßERUNGS- UND REDUZIERADAPTER-SATZ

7-tig.



15,00* €

1/4" 3/8" 1/2" 3/4"

*Alle Preise zzgl. der gesetzlichen Mehrwertsteuer.

515.0055

SECHSKANT-KRAFT-STECKNUSS-SATZ, EXTRA KURZ

- 6-kant
- sehr flache Bauform
- nach DIN 3129 / ISO 2725-2
- Innenvierkant nach DIN 3121 / ISO 1174
- kurze Ausführung

15-tlg.

EXTRA KURZ

10 - 11 - 12 - 13 - 14 - 15 - 16 - 17 - 18 - 19 - 20 - 21 - 22 - 23 - 24 mm



49,00* €

515.0100

KRAFT-VERGRÖßERUNGS- UND REDUZIERADAPTER-SATZ

- ideale Satzzusammenstellung von Adaptern und Kugelgelenken
- Chrom-Molybdän
- in stabilem Rollen-Kunststoffkoffer

9-tlg.



1/4" 3/8" 1/2" 3/4"

79,00* €

503.4565

4 IN 1 GEARplus® DOPPEL-RATSCHENRINGSCHLÜSSEL, UMSCHALTBAR

- FlankTraction-Profil
- gerade Form
- exakt verzahnt mit 72 Zähnen
- vier verschiedene Schlüsselweiten
- mit Umschalthebel



10 19
4/1
13 17

17,50* €

517.0052

RINGMAULSCHLÜSSEL-SATZ, ABGEWINKELT

- FlankTraction-Profil
- Maulstellung 15° abgewinkelt
- Ring 15° abgewinkelt
- polierte Köpfe
- matt satiniert

12-tlg.



8 - 9 - 10 - 11 - 12 - 13 - 14 - 15 - 16 - 17 - 18 - 19 mm

29,00* €

517.0043

RINGMAULSCHLÜSSEL-SATZ, ABGEWINKELT

- FlankTraction-Profil
- Maulstellung 15° abgewinkelt
- Ring 15° abgewinkelt
- polierte Köpfe
- matt satiniert

21-tlg.



6 - 7 - 8 - 9 - 10 - 11 - 12 - 13 - 14 - 15 - 16 - 17 - 18 - 19 - 20 - 21 - 22 - 24 - 27 - 30 - 32 mm

79,00* €

503.4250

GEARplus® RATSCHENRINGMAULSCHLÜSSEL-SATZ

- FlankTraction-Profil
- Maulstellung 15° abgewinkelt
- gerade Form
- exakt verzahnt mit 72 Zähnen
- sehr fein satiniert

10-tlg.



8-10-11-12-13-14-16-17-18-19 mm

99,00* €

503.4960

GEARplus® RINGSTOP-RATSCHENRINGMAULSCHLÜSSEL-SATZ, UMSCHALTBAR

- FlankTraction-Profil
- Maulstellung 15° abgewinkelt
- Ratschenkopf 15° abgewinkelt
- mit Umschalthebel
- Stecknüsse mit durchgehender Bohrung

30-tlg.

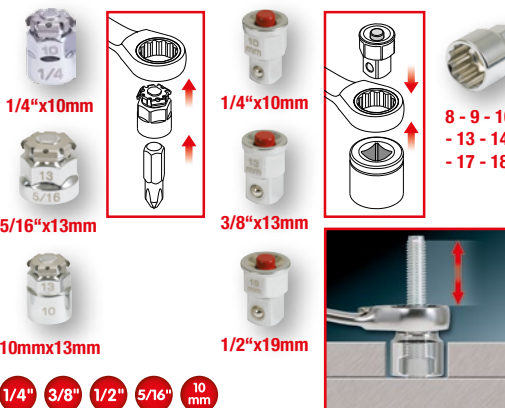

8 - 9 - 10 - 11 - 12 - 13 - 14 - 15 - 16 - 17 - 18 - 19 mm

149,00* €

577.0352

ROLLGABELSCHLÜSSEL MIT RATSCH

- DIN 3117 Form A
- Maulstellung 15° abgewinkelt
- schwedisches Modell
- mit integrierter Ratschenfunktion
- Rolle mit Linksgang

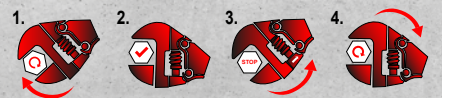

19,00* €

*Alle Preise zzgl. der gesetzlichen Mehrwertsteuer.

STANDARD

SPECIAL

918.1495

CHROMEplus® BIT-UMSCHALT-KNARRE

- für Bits mit Außensechskantantrieb nach DIN 3126 / ISO 1173 - C 6,3
- umschaltbar
- exakt verzahnt mit 72 Zähnen
- mit 2-Komponentengriff
- hochglanz verchromt



911.2060

BIT-SATZ

- für Handbetätigung und Elektroschrauber
- inklusive magnetischem Schnellwechself-Bithalter und 1/4" Stecknussadapter
- ideal geeignet für Verschraubungen in Handwerk und Industrie
- präzise und ordentliche Anordnung der gängigsten 1/4" Bits
- Spezial-Werkzeugstahl



514.1148

MAGNETISCHER SCHNELLWECHSEL-BITHALTER MIT FREILAUFHÜLSE, EXTRA LANG

- mit Schnellwechselfunktion und Verriegelung
- magnetisch
- mit Freilaufhülse
- für 1/4" Bits mit Außensechskantantrieb nach DIN 3126 / ISO 1173 - C 6,3
- für Handbetätigung, Elektroschrauber und Bohrmaschinen



918.3005

TORSIONpower BIT-STECKNUSS-BOX

- für Handbetätigung und Elektroschrauber
- Bits mit Farbcodierung
- 180° schwenkbarer Kopf
- die Verlängerung kann auch als T-Griff genutzt werden
- fein verzahnter 72-Zahn Ratschenmechanismus

DER ALLROUNDER MIT STECKNÜSSEN



- 4 - 6 mm
- PH1 - PH2 - PH3
- PZ1 - PZ2 - PZ3
- 3 - 4 - 5 - 6 mm
- T10 - T15 - T20 - T25 - T27 - T30 - T40

- 5 - 6 - 7 - 8 - 9 - 10 - 11 - 12 - 13 - 14 mm



159.0010

ERGOTORQUEplus® SCHRAUBENDREHER-SATZ

- mit 2-Komponentengriff
- optimale Drehkraftübertragung
- gehärtete Klinge
- verchromt mit brüniertes Spitze
- Klinge aus Chrom Vanadium

SCHLITZ & KREUZ



159.2051

REVOLVER-RATSCHEN-BIT-SCHRAUBENDREHER

- mit Ratschenfunktion
- exakt verzahnt mit 72 Zähnen
- Griff mit Doppelfunktion (Standard und Revolvergriff)
- 40 Nm maximales Drehmoment
- integriertes Bitmagazin



*Alle Preise zzgl. der gesetzlichen Mehrwertsteuer.

ERGOTORQUEplus® SCHRAUBENDREHER-SATZ

- mit 2-Komponentengriff
- optimale Drehkraftübertragung
- gehärtete Klinge
- verchromt mit brüniertes Spitze
- Klinge aus Chrom Vanadium



6
-tlg.



T10
T15
T20
T25
T30
T40

TB10
TB15
TB20
TB25
TB30
TB40

159.0030 **15,00*** €

159.0040 **15,00*** €

159.0100

ERGOTORQUEplus® SCHRAUBENDREHER- UND BIT-SATZ

- mit 2-Komponentengriff
- optimale Drehkraftübertragung
- inklusive der gängigsten 1/4" Bits, Bithalter und Bit-Schraubendreher
- gehärtete Klinge
- verchromt mit brüniertes Spitze

39
-tlg.



- 3 - 4 - 5,5 - 6
- 6,5 - 8 - 10 mm
- PH0 - PH1
- PH2 - PH3
- PZ0 - PZ1
- PZ2 - PZ3
- 2 - 2,5 - 3 - 4
- 5 - 6 - 8 mm
- T10 - T15 - T20 - T25
- T27 - T30 - T40
- TB10 - TB15 - TB20 - TB25
- TB27 - TB30 - TB40

39,00* €

151.1150

ERGOTORQUE®max SCHLAGKAPPEN-SCHRAUBENDREHER-SATZ

- mit Antriebssechskant
- inklusive T-Griff-Ratsche
- schützende Schlagkappe am Griffende
- optimale Drehkraftübertragung
- gehärtete Klinge

- 3,5 - 5,5 - 6 - 7 - 8 - 10 mm
- PH0 - PH1 - PH2 - PH3 - PH4



1/4"



13
-tlg.

59,00* €

151.4880

TORX-WINKELSTIFTSCHLÜSSEL-SATZ, LANG

- lange Ausführung
- durchgehend gehärtet
- matt verchromt
- Spezial-Werkzeugstahl
- in stabilem Klapphalter



10
-tlg.

T8 - T10 - T15 - T20 - T25 - T27 - T30 - T40 - T45 - T50



152 mm

12,50* €

151.5000

KUGELKOPF-INNENSECHSKANT-WINKELSTIFTSCHLÜSSEL-SATZ, LANG

- lange Ausführung
- mit Kugelkopf am langen Ende
- ideal geeignet für schwer zugängliche Schrauben
- in stabilem Klapphalter
- durchgehend gehärtet



10
-tlg.

1,5 - 2 - 2,5 - 3 - 4 - 5 - 6 - 7 - 8 - 10 mm



180 mm

12,50* €

115.1197

POWER-GRIPZANGE

- geschmiedete Greifbacken
- verhindert Abrutschen auch bei hohen Kräften
- Größenjustierung durch Einstellrad
- für rundes und flaches Material



0 - 50 mm

220 mm

15,00* €

*Alle Preise zzgl. der gesetzlichen Mehrwertsteuer.

STANDARD

SPECIAL

151.8150

T-GRIFF-KUGELKOPF-INNENSECHSKANT-WINKELSTIFT-SCHLÜSSEL-SATZ

- mit Kugelkopf am langen Ende
- ideal geeignet für schwer zugängliche Schrauben
- durchgehend gehärtet
- Spezial-Werkzeugstahl
- in stabilem Kunststoffkoffer



9-tlg.



2 - 2,5 - 3 - 4 - 5 -
6 - 8 - 10 - 12 mm

39,00* €

151.8160

T-GRIFF TORX-WINKELSTIFTSCHLÜSSEL-SATZ MIT BOHRUNG

- Bohrung am kurzen Ende
- mit 2-Komponentengriff
- durchgehend gehärtet
- Spezial-Werkzeugstahl
- in stabilem Kunststoffkoffer



9-tlg.



TB10 - TB15 - TB20 -
TB25 - TB27 - TB30 -
TB40 - TB45 - TB50

39,00* €

118.0015

MINI BOLZENSCHNEIDER, SELBSTLÖSEND

- Schneidleistung 60-63 HRC
- Messerkopf aus hochvergütetem Sonderstahl
- induktiv gehärtete Präzisionsschneiden
- phosphatiert
- Chrom-Molybdän

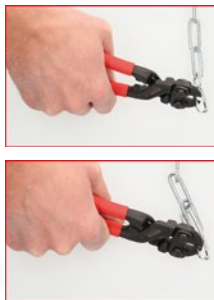

60-63 HRC

25,00* €

111.3550

EINHAND-ROHRZANGE MIT VERSTELLBAREM KOPF

- Typ „Stillson“
- Aluminium Gusskörper
- stufenlos verstellbar über Rändelmutter
- 160° schwenkbarer Griff
- Aluminiumgriff



39,00* €

150.9540

HANDNIETZANGE

- geeignet für Blindnieten
- 360° drehbarer Kopf
- für schwer zugängliche Bereiche
- schmaler Zangenkopf

Blindnieten: 2,4 - 3,2 - 4,0 - 4,8 mm



**BLINDNIETEN:
2,4-3,2-4,0-4,8 MM**

29,00* €

970.0150

SORTIMENT BLINDNIETEN

- Abreißstift aus Stahl
- Lieferung im Kunststoffkoffer



400-tlg.



100 x 2,4 mm
100 x 3,2 mm
100 x 4,0 mm
100 x 4,8 mm

7,50* €

*Alle Preise zzgl. der gesetzlichen Mehrwertsteuer.



115.1400

UNIVERSAL-CRIMPWERKZEUG-SATZ MIT AUTOMATIK-ABISOLIERZANGE

- extrem robuste und zuverlässige Crimpzange
- Entriegelungsmöglichkeit bei eventueller Fehlbedienung
- optimales Crimpergebnis durch Präzisionsprofile
- mit Ratschenfunktion
- leichter Wechsel der Crimpeinsätze durch Schnellwechselmechanik



283
-tlg.



159,00*
€



- Crimpeinsatz für isolierte Kabelschuhe
- Crimpeinsatz für nicht isolierte Kabelösen
- Crimpeinsatz für Flachstecker 4,8 und 6,3 mm
- Crimpeinsatz für Aderendhülsen
- Crimpeinsatz für Koaxstecker



960.1200

KLEIN-LÖTGERÄT

- gasbetriebenes Mikro-Lötgerät bis zu 1300°C / 2450°F
- mit Piezo-Zündung
- optimal für feine Lötarbeiten
- Befüllung mit handelsüblichem Feuerzeuggas / ISO-Butangas
- mit Tischständer



MIT PIEZO-ZÜNDUNG

35,00*
€

960.1160

MIKRO-LÖT-SATZ

- gasbetriebenes Mikro-Lötgerät bis zu 1300°C / 2450°F
- mit Piezo-Zündung
- Gaszufuhr stufenlos einstellbar
- Befüllung mit handelsüblichem Feuerzeuggas / ISO-Butangas
- inklusive verschiedenen Aufsätzen, Lötbrautspule, Lötswamm



11
-tlg.

MIT PIEZO-ZÜNDUNG

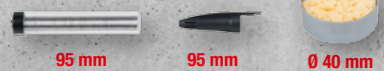

39,00*
€

911.2175

FEINMECHANIK-SCHRAUBENDREHER-SATZ

- mit austauschbaren Wende-Bits
- mit Schnelldreh-Endkappe
- mit Clip für die Brusttasche
- Griff aus Kunststoff
- 4 mm Bits aus Spezialstahl



4
-tlg.

4 IN 1

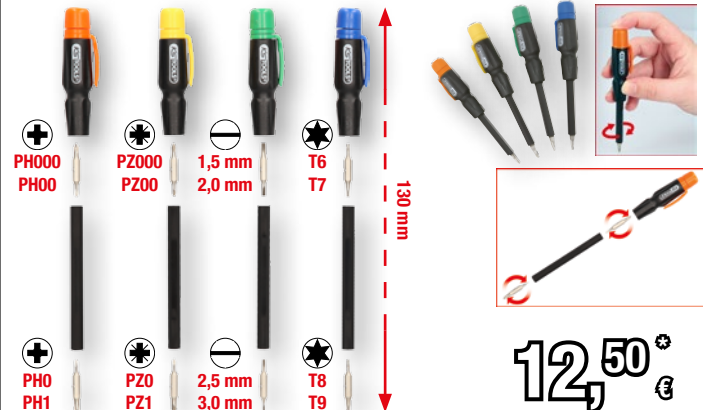

12,50*
€

550.1080

MAGNET- UND HAKENWERKZEUG-SATZ

- ideal zum Entfernen und Einsetzen von O-Ringen und Dichtungen
- mit Teleskop-Magnet-Aufsatz und austauschbaren Haken
- Stauffach im Griff für die verschiedenen Aufsätze
- Spezial-Werkzeugstahl



6
-tlg.

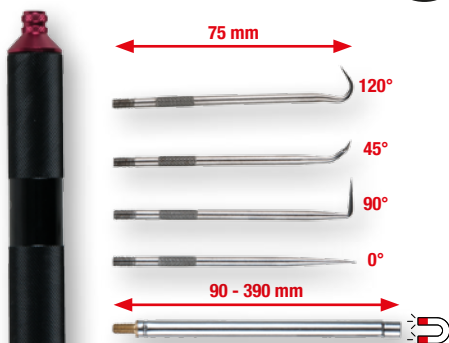

19,00*
€

300.0532

DIGITAL-MESSSCHIEBER 0 - 150 MM

- mit Feststellschraube und Rollenfeineinstellung
- für Außen-, Innen-, Stufen- und Tiefenmessungen
- mm/Zoll-Umschaltung
- Reset (Nullsetzen) an jeder Position möglich
- rostfreier Stahl



MIT DIGITALDISPLAY



25,00*
€

*Alle Preise zzgl. der gesetzlichen Mehrwertsteuer.

117.0610

VDE SCHRAUBENDREHER-SATZ MIT SCHNELLWECHSELKLINGEN

- isoliert nach IEC 60900
- mit automatischer Verriegelung
- sicherer Halt der Klingen im Griff
- optimale Drehkraftübertragung
- mit 2-Komponentengriff

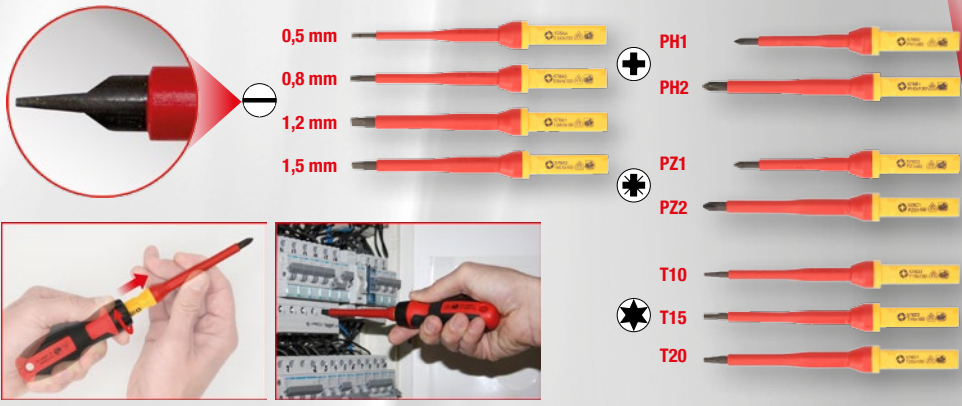

13-tig.

25,00* €

150.1495

DIGITAL MULTIMETER INKL. PRÜFSPITZEN

- solides Multimeter mit Basis-Messfunktionen
- Messleitungs-Satz mit Prüfspitze (rot/schwarz)
- mit Standfuß im Gummi-Schutzholster

Funktionen:

- Gleich- und Wechselspannungsmessung
- Gleich- und Wechselstrommessung
- Widerstandsmessung
- Diodenprüfung (mit akustischem Signal)
- Durchgangsprüfung (mit akustischem Signal)
- Data-Hold-Funktion
- Batteriekontrollanzeige



DAS MULTITALENT



TECHNISCHE DATEN:

Absicherung S1 (Feinstrom):	250mA/600V; 10A/600V
Betriebstemperatur:	0° bis +40° C (32° bis 104° F)
Gleichstrom:	20 µA - 10 A
Wechselspannung:	200 V - 600 V
Widerstandsmessung:	200 Ohm - 2 Megaohm

19,00* €

500.7195

FEINMECHANIK-USB-AKKU-SCHRAUBENDREHER

- ideal für netzunabhängiges Arbeiten
- geringes Gewicht
- mit praktischer Links-/Rechts-Umschaltfunktion
- Lithium-Ionen-Hochleistungs-Akku
- Schnellladefunktion (0,5 - 1 Std.)

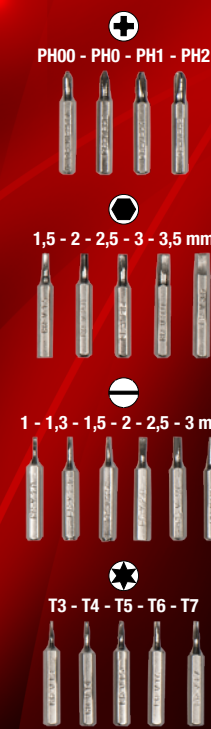

INKLUSIVE 20 x 4 mm BITS

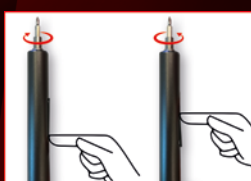

39,00* €

*Alle Preise zzgl. der gesetzlichen Mehrwertsteuer.

700.1200

HYDRAULISCHER UNIVERSAL-ABZIEHER-SATZ 2+3-ARMIG

- geringe Abrutschgefahr durch automatisch schließende Abzieherarme
- 8 Abziehervarianten möglich
- extrem robuste Spindel mit induktiv gehärtetem Gewinde
- geringer Kraftaufwand
- Spezial-Werkzeugstahl

HYDRAULISCH, PRAKTISCH, GUT!



22
-tlg.



269,00* €

150.1305

GEWINDEAUSDREH-SATZ

- umfangreiche Satzzusammenstellung
- zum Entfernen von abgebrochenen Gewindebolzen und Schrauben
- keine Beschädigung des Gewindes
- nur geringfügiges Aufweiten der Gewindebolzen durch speziell profilierte Ausdrehstifte
- für Schrauben und Bolzen M5 - M16

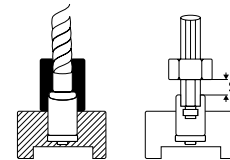

25
-tlg.

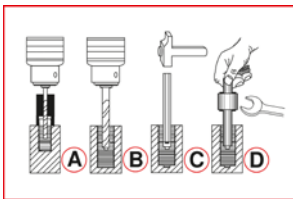

Führungshülse drill guide	Hülse Innen-Ømm guide	vorbohren Ømm pre-drilling	aufbohren re-drilling	Stift pin	Art.Nr. Stift No. Pin	Mutter D nut D	Art.Nr. Mutter nut D	Stift + Mutter pin + nut
150.0501	4,0 / 3,2	3,2	-	3,2	150.0521	SW 10	150.0511	150.0511S
150.0502	4,8 / 3,2	3,2	-	3,2	150.0521	SW 10	150.0511	150.0511S
150.0503	4,8 / 3,2	3,2	4,8	4,8	150.0522	SW 11	150.0512	150.0512S
150.0504	4,8 / 3,2	3,2	4,8	4,8	150.0522	SW 11	150.0512	150.0512S
150.0505	6,0 / 4,8	4,8	6,4	6,4	150.0523	SW 13	150.0513	150.0513S
150.0506	7,0 / 4,8	4,8	6,4	6,4	150.0523	SW 13	150.0513	150.0513S
150.0507	7,0 / 4,8	4,8	8,0	8,0	150.0524	SW 14	150.0514	150.0514S
150.0508	7,0 / 4,8	4,8	8,7	8,7	150.0525	SW 17	150.0515	150.0515S
150.0509	9,0 / 6,5	6,4	8,7	8,7	150.0525	SW 17	150.0515	150.0515S
150.0510	9,5 / 6,5	6,4	8,7	8,7	150.0525	SW 17	150.0515	150.0515S

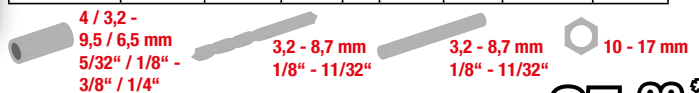

GEHÖRT IN JEDE WERKSTATT

35,00* €

150.7060

TORX- UND INNENSECHKANT-SCHRAUBEN-AUSDREHER-SATZ

- ideal geeignet zum Lösen und Ausdrehen von Schrauben und Bolzen deren Kopf beschädigt oder abgenutzt ist
- spezielles, linksdrehendes Schneidgewinde mit konisch zulaufenden Schneiden für Torx-Schrauben und speziell geformte Ausdreher für Innensechskant-Schrauben
- inklusive TORSIONpower Bits für Torx- und Innensechskant-Schrauben
- Bits mit Torsionszone zur Abfederung von Drehmomentspitze
- längere Lebensdauer



34
-tlg.

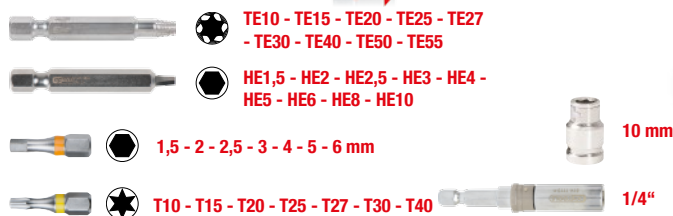

LÖST JEDE SCHRAUBE

39,00* €

*Alle Preise zzgl. der gesetzlichen Mehrwertsteuer.

STANDARD

SPECIAL

HD

Sensation!
Die wohl kleinste
HD Dual-Kamera der Welt!

Dual-Kamera
0° + 90°
Ø 6,0 mm

Dual-Kamera
0° + 90°
Ø 4,5 mm



Ø 6,0 MM

Ø 4,5 MM

Option 1:
mit Sonde Ø6,0 mm

Option 2:
mit Sonde Ø4,5 mm



5
-tlg.

7
-tlg.

550.7500

199,00 €

550.7530

249,00 €



TECHNISCHE DATEN:

Bildschirm:	3,5"	Arbeitsdauer:	ca. 150 min	Akku:	1500 mAh	Arbeitstemperatur:	-10°C bis +60°C
Bildspeicherformat:	JPEG	Anschluss:	USB 2.0	Akkutechnologie:	Li-polymer	Speichermedium:	microSD
Videoformat:	AVI	Kameraauflösung:	1280 (H) x 720 (V)				

**Passendes
Zubehör:**

HD-VIDEOSKOP-SONDE, 0°, Ø 3,9 MM

- 6 dimmbare Mini-LED-Lampen
- Biegeradius max. 5 cm
- anschließbar an HD-Videooskop 550.7501



HD

550.7506

199,00 €

*Alle Preise zzgl. der gesetzlichen Mehrwertsteuer.



MIT TELESKOPGRIFF



BILD WIRD DIREKT ÜBERTRAGEN UND GESPEICHERT



WASSERDICHT

6 dimmbare Mini-LED-Lampen

1.120 MM

60°

inklusive Haken, Magnet und Spiegel

Komfortable Wi-Fi-Verbindung zum Smartphone

HD

iOS Android Tablet

USB 2.0

IP67

WI-FI-VIDEOSKOP-SATZ MIT FRONTKAMERA

ARTIKELNUMMER	550.7510	550.7540	550.7520
Arbeitsdauer:	ca. 60 min	ca. 60 min	ca. 60 min
Kameraauflösung:	1600 x 1200 (YUV), 1280 x 720 (Fotografieren) = 2,0 Mega Pixel	1600 x 1200 (YUV), 1280 x 720 (Fotografieren) = 2,0 Mega Pixel	1600 x 1200 (YUV), 1280 x 720 (Fotografieren) = 2,0 Mega Pixel
Akkutechnologie:	Lithium-Ionen	Lithium-Ionen	Lithium-Ionen
Kopf-Ø:	5,5 mm	6,0 mm	3,9 mm
Kamerawinkel:	0 ° (Winkel)	0 + 90 ° (Winkel)	0 ° (Winkel)
inklusive Haken, Magnet und Spiegel	✓	X	✓

7-tlg.

Ø 5,5 MM

550.7510 **79,00** €

4-tlg.

DUAL

Ø 6,0 MM

550.7540 **99,00** €

7-tlg.

Ø 3,9 MM

550.7520 **139,00** €

150.4217

WERKSTATT-KABELAUFFOLLER

- extra starke, automatische Rückholvorrichtung
- 180° frei schwenkbar
- Belastbar im aufgewickelten Zustand: 1000 W
- Belastbar im abgewickelten Zustand: 3000 W
- Wandbefestigungsschiene 205 mm aus Metall



119,00 €

150.9205

MESSBECHER-SATZ

- Zusammenstellung praktischer Messbechergroößen
- bruchfest
- öl-, benzin- und säurebeständig
- mit Henkel und Ausguss
- PE (Polyethylen)

Skalen: L / ml, Cups, Oz, Quart



DREI GRÖSSEN, EIN PREIS

7,50 €

150.9240

TRICHTER-SATZ

- Zusammenstellung praktischer Trichtergrößen
- bruchfest
- öl-, benzin- und säurebeständig
- Griffflasche für den bequemen Gebrauch
- HDPE (Hochdruck-Polyethylen)



9,50 €

*Alle Preise zzgl. der gesetzlichen Mehrwertsteuer.

HIER IST DER TEUFEL LOS!

STANDARD

515.1315

THE MINIDEVIL HOCHLEISTUNGS-DRUCKLUFT-SCHLAGSCHRAUBER

- leichte Bedienung
- 3-fach Drehmomentvorwahl
- Hochleistungs-Jumbo-Schlagwerk
- lange Lebensdauer
- ultraleichtes Aluminium-Gehäuse



TEUFLISCH KLEIN



1084 Nm

1,2 KG

TECHNISCHE DATEN:

max. Schraubengröße:	M 16
Luftverbrauch:	169 l/min
Betriebsdruck:	6,3 bar (90 psi)
min. Schlauchdurchmesser:	3/8" - 10 mm

79,00* €

515.1200

THE DEVIL HOCHLEISTUNGS-DRUCKLUFT-SCHLAGSCHRAUBER

- leichte Bedienung
- 3-fach Drehmomentvorwahl
- Hochleistungs-Doppel-Hammer-Schlagwerk
- lange Lebensdauer
- ultraleichtes Aluminium-Gehäuse



TEUFLISCH STARK



1600 Nm

2,1 KG

TECHNISCHE DATEN:

max. Schraubengröße:	M 16
Luftverbrauch:	169 l/min
Betriebsdruck:	6,3 bar (90 psi)
min. Schlauchdurchmesser:	3/8" - 10 mm

69,00* €

*Alle Preise zzgl. der gesetzlichen Mehrwertsteuer.

12V SPECIAL

515.1270

MINIMONSTER HOCHLEISTUNGSDRUCKLUFTSCHLAGSCHRAUBER

- leichte Bedienung
- Hochleistungs-Industrie-Jumbo-Schlagwerk
- lange Lebensdauer
- ultraleichtes Gehäuse



1390 Nm

1/2"



129,00* €

515.1210

MONSTER HOCHLEISTUNGSDRUCKLUFTSCHLAGSCHRAUBER

- mit praktischem Umschalthebel (Links / Rechts)
- leichte Bedienung
- Hochleistungs-Doppel-Hammer-Schlagwerk
- lange Lebensdauer



1690 Nm

1/2"



129,00* €

*Alle Preise zzgl. der gesetzlichen Mehrwertsteuer.

STANDARD

12V
SPECIAL

515.1150

MINIMONSTER XTREMELIGHT HOCHLEISTUNGS-DRUCKLUFT-SCHLAGSCHRAUBER

- mit praktischem Einhand-Umschalthebel (Links / Rechts)
- Hochleistungs-Industrie-Jumbo-Schlagwerk
- lange Lebensdauer
- ultraleichtes Composite Gehäuse



1390 Nm

~1 KG



149,00* €

TECHNISCHE DATEN:

max. Schraubengröße:	M 16
Luftverbrauch:	135 l/min
Betriebsdruck:	max. 6,3 bar
min. Schlauchdurchmesser:	3/8" - 10 mm

SUPERMONSTER HOCHLEISTUNGS-DRUCKLUFT-SCHLAGSCHRAUBER

- mit 4-fach Drehmomentvorwahl zum Anziehen und Lösen
- leichte Bedienung
- Hochleistungs-Doppel-Hammer-Schlagwerk
- lange Lebensdauer



UNSER KRAFTPAKET

3.405 Nm

>6,7 KG

ab 749,00* €

TECHNISCHE DATEN:

max. Schraubengröße:	M 38
Luftverbrauch:	283 l/min
Betriebsdruck:	max. 6,3 bar (90 psi)
min. Schlauchdurchmesser:	3/4" - 19 mm

Artikel-Nr.		kg	
515.3250	3/4"	6,70	€ 749,00
515.3270	1"	6,75	€ 749,00
515.3260	3/4"	7,76	€ 799,00
515.3280	1"	7,82	€ 799,00



AUTOMATISCHER DRUCKLUFTSCHLAUCH-AUFROLLER

- mit Wandhalterung
- für Druckluft und Wasser
- Trommel 180° frei schwenkbar mittels Wandbefestigung
- automatische Rückholung
- schlagfestes Kunststoffgehäuse



SCHLUSS MIT STOLPERFALLEN!



TECHNISCHE DATEN:

Anschlussgewinde:	3/8" - 10 mm
max. Druck:	20,0 bar
Schlauchinnendurchmesser:	10,0 mm
Schlauchlänge:	15 + 1,5 m

515.3440 **99,00*** €



TECHNISCHE DATEN:

Anschlussgewinde:	1/2" - 13 mm
max. Druck:	20,0 bar
Schlauchinnendurchmesser:	13,0 mm
Schlauchlänge:	15 + 1,5 m

515.3445 **159,00*** €

*Alle Preise zzgl. der gesetzlichen Mehrwertsteuer.

Highlights für die Werkstatt

150.4435

PERFECTLIGHT 5 + 1 INSPEKTIONS-LAMPE 100 LUMEN

- ideal für netzunabhängiges Arbeiten
- leistungsstarke Spot LED
- extrem leistungsstarke COB Front LED
- 3 Leuchtmodi: 2 Helligkeitsstufen und Spotlicht
- spritzwassergeschützt nach IP20

**SPRITZWASSER-
GESCHÜTZT**



192 mm



9,50*
€

TECHNISCHE DATEN:

Leuchtdauer max:	3 Std.
Lichtstrom max:	100 Lumen
Betriebstemperatur:	-10° / +40°C

150.4370

PERFECTLIGHT TASCHENLAMPE 85 LUMEN

- ideal für Kittel- und Hemdtasche
- 25 m Leuchtweite
- ca. 5 - 10 Stunden Leuchtdauer
- inklusive 2AA 1,5 V Batterien
- ultraleichtes und schlagfestes Aluminiumgehäuse



140 mm



UNSER LEUCHTGEWICHT



15,00*
€

TECHNISCHE DATEN:

Leuchtdauer max:	10 Std.
Lichtstrom max:	85 Lumen
Betriebstemperatur:	-10° / +45°C

150.4495

MOBILE COB LED WERKSTATT-HANDLAMPE, KNICKBAR

- ideal für netzunabhängiges Arbeiten
- 3 Watt COB LED + 1 x LED Kopflicht
- Gehäusekörper überzogen mit hochwertigem Gummi
- spritzwassergeschützt nach IP20
- schlagfest

**180° KNICKBARER,
MAGNETISCHER STÄNDER**



3W COB LED



153 mm



9,50*
€

TECHNISCHE DATEN:

Leuchtdauer max:	3,5 Std.
Lichtstrom:	150 / 60 Lumen
Betriebstemperatur:	-17° / +55°



**UV-LAMPE:
SEITE 33**

STANDARD

12V SPECIAL

*Alle Preise zzgl. der gesetzlichen Mehrwertsteuer.



PARALLEL-SCHRAUBSTOCK

- mit Drehteller
- absolut paralleles Spannen durch nachstellbare zentrische Führung
- Spannbacken extra hoch geformt, dadurch große Spanntiefen möglich
- großer Amboss für Richt- und Staucharbeiten
- Backen und Amboss induktiv gehärtet



Artikel-Nr.	Spannbereich mm	Backenlänge	
914.0004	120,0	4"	€ 129,00
914.0005	140,0	5"	€ 139,00
914.0006	170,0	6"	€ 149,00
914.0008	200,0	8"	€ 179,00

GROSSER SPANNBEREICH

ab **129,00** €



150.9239

WASSERKANNE

- vielseitige Anwendungsmöglichkeiten
- bruchfest
- mit 2 Tragegriffen
- Ausguss ermöglicht sauberes Entleeren
- geeignet für Wasser und Kühlflüssigkeit



9L
17,50 €



DRUCK-ZERSTÄUBER

- aus hochwertigem Polyethylen
- für verschiedene Chemikalien wie z.B. Bremsenreiniger, Wasch-, Lösungs- und Reinigungsmittel etc.
- Sprühkopf aus Messing verstellbar und verschließbar
- Dichtungen aus Viton®
- geeignet für Überkopf-Arbeiten

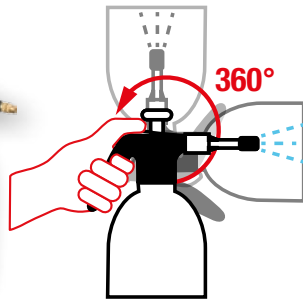

Artikel-Nr.	Volumen in Liter	
150.8251	1	€ 8,50
150.8252	2	€ 9,50

ab **8,50** €



800.0960

ALUMINIUM-SICHERHEITS-LAUFBÜHNE

- mit rutschfestem Profil auf der Laufbühne
- mit großer Plattform für sicheren Stand
- mit Sicherheitsverriegelungen
- zusammenklappbar und dadurch platzsparend zu verstauen
- Kunststoffkanten an Füßen schützen Laufbühne und den Boden

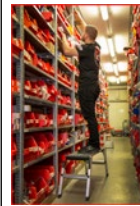

SUPERSICHER SUPERPRAKTISCH

75,00 €



500.8100

UNIVERSAL TELESKOP-MEHRZWECKWAGEN MIT ROLLEN

- ideal für die Karosserie-Instandsetzung, im Lackierbereich oder für Windschutzscheiben
- das Multitalent - universaler Einsatz, da höhen- und breitenverstellbar
- nach Benutzung platzsparend zusammenschiebbar
- Aufnahmen mit rutschsicherer Gummibeschichtung zur Vermeidung von Kratzern
- belastbar bis 100 kg

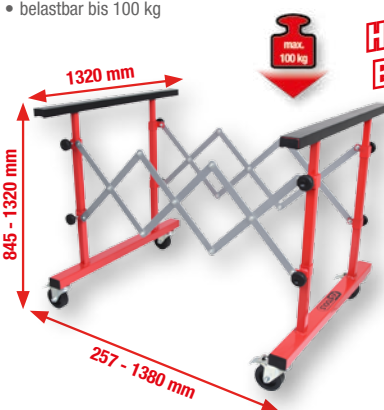

HÖHEN- UND BREITENVERSTELLBAR



149,00 €



500.8030

FAHRBARER UND HÖHENVERSTELLBARER HOCKER

- robuster und fahrbarer Hocker
- mit Aufbewahrungsebene zur Ablage von Werkzeugen und Kleinteilen
- abwaschbarer Polyesterbezug
- hydraulische Höhenverstellung
- maximal belastbar bis 90 kg



59,00 €

*Alle Preise zzgl. der gesetzlichen Mehrwertsteuer.

500.8002

SCHUTZMATTE MIT TRAGEGRIF

- garantiert gesundheitsbewusstes Arbeiten auf einer ebenen Fläche
- feuchtigkeits- und schmutzabweisend
- Arbeitsbekleidung und Knie bleiben trocken, sauber und kühlen nicht aus
- benzin- und ölfest



EXTREM BEQUEM



35,00* €

SCHUTZMATTE

- garantiert gesundheitsbewusstes Arbeiten auf einer ebenen Fläche
- feuchtigkeits- und schmutzabweisend
- Arbeitsbekleidung und Knie bleiben trocken, sauber und kühlen nicht aus
- benzin- und ölfest



500.8040



500.8045

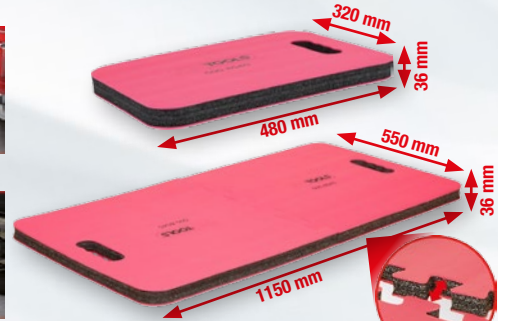

Artikel-Nr.	Länge mm	Breite mm	Preis
500.8040	480,0	320,0	€ 9,50
500.8045	1150,0	550,0	€ 35,00

ab 9,50* €

500.8011

FAHRBARE LIEGE UND KLAPPSITZ

- zur Verwendung im Liegen und Sitzen
- mit Sicherheitsarretierung gegen unbeabsichtigtes Aufklappen
- gepolsterte Ausführung für ermüdungsfreies Arbeiten
- abwaschbarer Polyesterbezug
- geringe Bauhöhe für bequemes Arbeiten



KLAPPT IMMER

49,00* €



160.0342

TELESKOP-UNTERSTELLSTÜTZE

- ideal für alle Arbeiten, bei denen eine zusätzliche Stütze gebraucht wird
- stabile Trapez-Gewindespindel
- leichtgängiges Betätigen durch Axiallager
- Fußpedal zur Feinjustierung (20mm)
- der ideale Werkstatthelfer in vielen Situationen

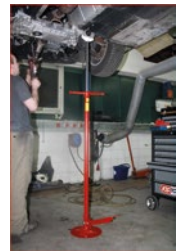

UNTERSTÜTZT SIE ZUVERLÄSSIG

99,00* €

500.8090

FAHRBARE LIEGE

- mit ausgeformten Armbereichen für optimale Bewegungsfreiheit
- inklusive seitlichen Werkzeugablagen
- leicht zu reinigen
- maximal belastbar bis 120 kg



69,00* €



STANDARD

12V SPECIAL

*Alle Preise zzgl. der gesetzlichen Mehrwertsteuer.

865.0201

XXL-WERKBANK MIT 3 SCHUBLADEN UND 1 TÜR

- hohe Standsicherheit
- hohe Stabilität durch Verschweißung aller Stahlteile
- abschließbare Tür
- Zentralverriegelung aller Schubladen durch Zylinderschloss
- Schubfächer mit rutschfester Gummieinlage



XXL

Große Bank für große Taten

999,00* €



140.3050

NADELFEILEN-SATZ MIT KUNSTSTOFFHEFT IM ETUI

- hohe Hiebzahl
- mit Kunststoffheft
- für Arbeiten im Bereich der Feinmechanik
- Spezial-Werkzeugstahl



12
-tlg.

- ▯ 5,0 x 1,0 mm
- ▯ 5,0 x 1,0 mm
- 3,0 mm
- 3,0 mm
- 5,0 mm
- 5,0 mm
- △ 3,0 mm
- △ 2,0 mm
- 2,0 mm
- △ 5,0 mm
- ◇ 5,0 mm
- 5,0 mm



145 mm

7,50* €

140.3000

WERKSTATTFEILEN-SATZ

- DIN 7261 Form B, C, D, E, F
- Hieb 2
- 200 mm Länge
- mit 2-Komponentengriff
- Spezial-Werkzeugstahl



5
-tlg.

Enthält jeweils eine Flach-, Halbrund-, Rund-, Vierkant- und Dreikantfeile mit einer Länge von 200 mm und dem Hieb 2.

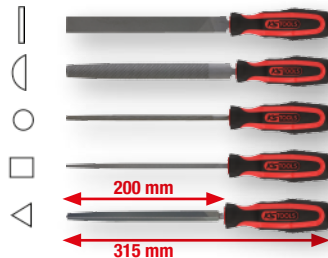

200 mm

315 mm

25,00* €

907.2105

KLAPPMESSER MIT ARRETIERUNG

- Klinge mit Teflonbeschichtung
- Klappenfixierung ausgeklappt
- abrutschsicherer Griff mit Fingermulden
- ideal für Mechaniker

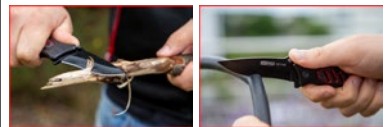

UNSER BESTSELLER

8,50* €

907.2225

KLAPPMESSER MIT ARRETIERUNG

- Klinge mit Beschichtung
- Klappenfixierung ausgeklappt
- leicht und handlich
- Griff aus eloxiertem Aluminium
- mit Gürtelclip



200 mm

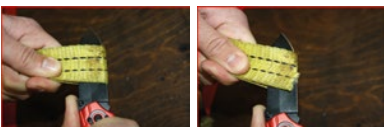

9,50* €

907.2220

KLAPPMESSER MIT ARRETIERUNG UND GURTSCHNEIDER

- Klinge mit Beschichtung
- Klappenfixierung ausgeklappt
- integrierter Gurtschneider am Griff
- Glasbrecher am Griffende
- leicht und handlich



210 mm



9,50* €

*Alle Preise zzgl. der gesetzlichen Mehrwertsteuer.

907.2240

PLAKETTENSCHABER

- ideal zum Entfernen von Plaketten, Dichtungs- und Klebstoffresten
- mit leicht auswechselbarer und versenkbarer Klinge
- mit Befestigungsöse
- Schaber Klinge über Schiebestück im Griff versenkbar zum Schutz
- mit Metallgehäuse



Zubehör:

5 STÜCK

911.8127 Ersatz-Schaberklingen € 3,00

INKLUSIVE 1 KLINKE

5,00* €

907.2200

MESSER-SCHABER-SATZ

- ideal zum Entfernen von Plaketten, Dichtungs- und Klebstoffresten
- einfacher Klingenswechsel durch Lösen der Rändelschraube am Spannfutter
- praktisches Aufbewahrungssystem durch wechselbare Klingensformen
- bestens geeignet für unterschiedlichste Anwendungsbereiche durch verschiedene Klingen
- Profi-Universal-Messer mit Aluminiumgehäuse



27
-tig.



12 - 16 - 20 mm

25,00* €

162.0370

SPLINTENTREIBER-SATZ

- Arbeitssenden durchgehärtet
- nachschleifbare Spitze
- Schaft goldfarbig einbrennlackiert
- Chrom-Molybdän
- in Blechklappkasten



6
-tig.

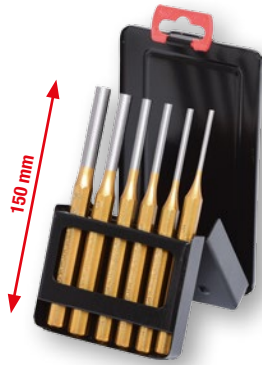

- Ø 10 x 3 -
- Ø 10 x 4 -
- Ø 10 x 5 -
- Ø 10 x 6 -
- Ø 12 x 8 -
- Ø 12 x 10 mm

25,00* €

MIKRO-FEINSTRICKHANDSCHUHE - SCHWARZ

- sehr angenehme Passform
- besonders luftdurchlässig
- mit PU-Beschichtung an der Innenhandseite
- sehr gut geeignet zum Arbeiten mit Kleinteilen
- Logo aufgedruckt



12 PAAR

Artikel-Nr.

310.0470	9	€	19,00
310.0475	10	€	19,00
310.0480	11	€	19,00

19,00* € ab

LEDER-MECHANIKER-HANDSCHUH

- gutes Tragegefühl beim Arbeiten mit Kleinteilen
- Innenfläche aus Synthetik-Leder
- mit Vibrationsdämm-Auflagen
- mit elastischem Handgelenkbund
- mit Klettverschluss



Artikel-Nr.

310.0250	9	€	17,50
310.0255	10	€	19,00
310.0260	11	€	19,00

17,50* € ab

310.0195

SCHWEISSER-SCHUTZHELM

- schaltet vollautomatisch von hell nach dunkel, sobald der Lichtbogen gezündet wird
- durch hochwertige Solarzellen kein Batteriewechsel mehr nötig
- ausgestattet mit Empfindlichkeits- und Verzögerungsschalter zum Umschalten von dunkel nach hell, um Schweißaugen zu vermeiden, wenn mit hoher Amperezahl geschweißt wird
- Schnellschaltung für Heft- und Punktschweißen möglich
- vollständiger Halsschutz



69,00* €

310.0110

SCHUTZBRILLE - TRANSPARENT

- für Brillenträger geeignet
- mit Belüftungslöchern für beschlagfreie Sicht
- fester Rahmen
- mit Ohrbügeln
- Scheibe aus Polycarbonat



3,00* €

*Alle Preise zzgl. der gesetzlichen Mehrwertsteuer.

STANDARD

12V SPECIAL

150.1628

TÜRGRIF-F-LÖSEWERKZEUG FÜR VAG

- mit Spezial-Profil
- zum Lösen des schwer zugänglichen Verriegelungshaken bei Türgriffen ohne Schließzylinder
- erforderlich zum Ausbau des Türgriffes
- mit 2-Komponentengriff
- Chrom Vanadium

Anwendungsgebiete: Volkswagen Arteon >2017, Caddy >2016, Golf Sportsvan >2015, Passat >2015, Tiguan >2016, Touran >2016 und Audi Q2 >2016

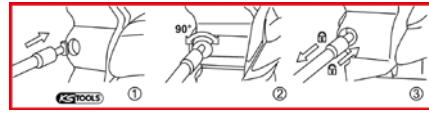

15,00*
€



911.8181

CLIP-ZANGE, GERADE

- zur Demontage von Kunststoffspreiznieten, -Schlagnieten und -Clips
- entfernt den Stift und den Anker ohne Beschädigungen
- abgewinkelte Spitzen
- selbstöffnend
- mit tauchisoliertem Griff

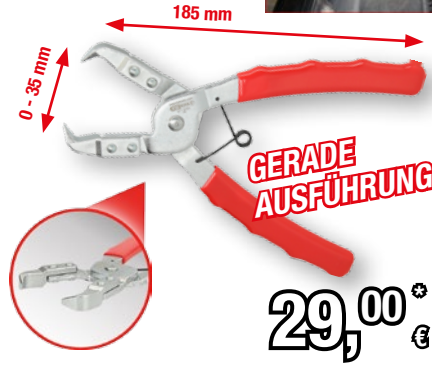

29,00*
€

911.8182

CLIP-ZANGE, ABGEWINKELT

- zur Demontage von Kunststoffspreiznieten, -Schlagnieten und -Clips
- entfernt den Stift und den Anker ohne Beschädigungen
- abgewinkelte Spitzen
- selbstöffnend
- mit tauchisoliertem Griff



29,00*
€

150.1010

AKKU-KUNSTSTOFFREPARATUR-SATZ

- geeignet für die Reparatur von Rissen oder ähnlichen Beschädigungen an Kunststoffteilen (ab 1 mm Stärke)
- auch für Kunststoffe mit einem Fiberglasanteil von max. 40% geeignet
- wird mit Akku betrieben, netzunabhängiges Arbeiten
- Heizstab-Aufnahme für unterschiedliche Reparaturklammern mit Ø 0,6 und 0,8 mm

Anwendungsgebiete: Stoßstangen, Abdeckungen, Verkleidungen etc.

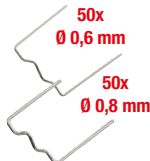

MATERIAL:

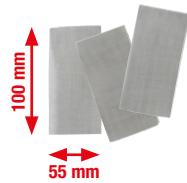
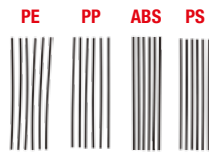

134
-tlg.

149,00*
€

TECHNISCHE DATEN:

Arbeitsdauer:	ca. 90 min
Betriebstemperatur:	0°C bis +500°C
Ladezeit:	3-4 Std.
Leistung:	30 Watt

115.5050

SCHLAUCH-ABKLEMM-ZANGEN-SATZ

- zum einfachen Abklemmen von flexiblen Schlauchleitungen von 15,9 mm (5/8") bis 60,0 mm (2.3/8")
- der Schlauch wird breitflächig gegen die stabile Auflagefläche gequetscht, eine Beschädigung des Schlauches wird so vermieden
- schützt bei Wartungsarbeiten vor Ausdringen von Benzin, Öl, Wasser und Kühlerfrostschutzmittel
- ideal einsetzbar für PKW, Transporter, Grossraumlimousinen, Nutzfahrzeuge, Traktoren, Land-, Baumaschinen und Industrieanwendungen
- temperaturbeständig bis 160 °C



3
-tlg.

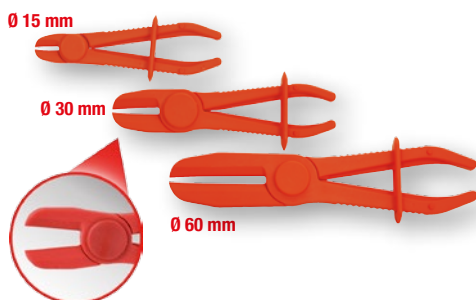

19,00*
€

550.1285

REFRAKTOMETER - OPTISCHES PRÜFGERÄT FÜR BATTERIEFLÜSSIGKEIT, FROSTSCHUTZMITTEL UND ADBLUE®-ZUSÄTZE

- zur schnellen und präzisen Überprüfung des Säuregehaltes der Batterieflüssigkeit, des Frostschutzgehaltes und AdBlue®-Zusätzen
- auch anwendbar für Kühl- und Scheibenwasser
- auch bei Umgebungstemperaturen von unter 10°C einsetzbar
- hochwertige Ausführung aus Aluminium

*Bei AdBlue® handelt es sich um eine eingetragene Marke des VDA Verband der Automobilindustrie e.V.



ALLES IM BLICK!

85,00*
€

515.1980

DRUCKLUFT-REINIGUNGS-PISTOLE

- ideal geeignet zur professionellen Reinigung von Polstern, Türholmen, Lüftungskanälen, Teppiche, Fußmatten, Stoffsitze etc.
- einzigartige, zyklonische, kugelgelagerte Rotations-Reinigungstechnologie
- für alle möglichen Oberflächen, feucht oder trocken zu reinigen
- auch für schwer erreichbare Stellen geeignet, z.B. zwischen den Sitzen und Nähte
- durch die fein zerstäubte Reinigungslösung trocknen die gereinigten Oberflächen besonders schnell



FÜR ALLE OBERFLÄCHEN
1.000 ML



TECHNISCHE DATEN:

Betriebsdruck:	max. 6,3 bar (90 psi)
min. Schlauchdurchmesser:	3/8" - 10 mm

125,00 €

515.1935

DRUCKLUFT-REINIGUNGS-PISTOLEN-SATZ MIT ABSAUGVORRICHTUNG

- ideal geeignet zur professionellen Reinigung von Polstern, Türholmen, Lüftungskanälen, Teppiche, Fußmatten, Stoffsitze etc.
- druckluftbetrieben mit einfacher Handhabung
- einzigartige, zyklonische, kugelgelagerte Rotations-Reinigungstechnologie
- für alle möglichen Oberflächen, feucht oder trocken zu reinigen
- inklusive 360° drehbarem und 30° abwinkelbarem Kugelgelenk-Stecknippel



1.000 ML

FÜR ALLE OBERFLÄCHEN



3-tlg.



TECHNISCHE DATEN:

Betriebsdruck:	max. 6,3 bar (90 psi)
Luftverbrauch:	120 l/min
min. Schlauchdurchmesser:	3/8" - 10 mm

159,00 €

150.9565

BLINDNIETAUFSATZ

- Blindnietaufsatz für Bohrmaschinen, Bohrschrauber oder Akkuschrauber mit Rechts- und Linkslauf
- für den Einsatz sind 11 Nm Drehmoment notwendig und eine Drehzahl von max. 1000 U/min
- hohe Zeit- und Kostenersparnis
- einfache Handhabung
- aus Kohlenstoffstahl mit Kunststoffgehäuse

Blindnieten Alu: 2,4 - 3,2 - 4,0 - 4,8 mm
Blindnieten Stahl: 2,4 - 3,2 - 4,0 mm



19,00 €



150.3010

SCHICHTDICKEN-MESSGERÄT

- zur schnellen Messung von Beschichtungen
- für Beschichtungen auf Aluminium, Eisen und Nichteisenmetallen
- ideal geeignet zur Aufdeckung von Unfallschäden
- Digitalanzeige mit Beleuchtung
- Einhandbedienung



TECHNISCHE DATEN:

Anzeige:	3.1/2" LCD-Anzeige
Messrahmen "Stärke":	0-40 mils (0-1000 µm)
Bedienungsumgebung:	0°C - 50°C (32°F - 50°F) < 75% Luftfeuchtigkeit

155,00 €

150.1930

MASTER KÜHLSYSTEM-DIAGNOSE-SERVICE-SATZ

- ideale Satzzusammenstellung zur Druckprüfung des Kühlsystems sowie der Verschlusskappen
- schnelles Auffinden von Undichtigkeiten im Kühlsystem, z.B. Zylinderkopfdichtung, Kühleraggregaten, Wasserpumpen, Schläuchen etc.
- passend für nahezu alle gängigen Fahrzeuge mit wassergekühlten Motoren, z.B. Europa, Japan, USA etc.
- schnelle und effiziente Anwendung



25
-tig.

269,00*
€



150.9388

3-ARM UNIVERSAL-TANKGEBERSCHLÜSSEL

- ideal zum Lösen und Festziehen des Kunststoff-Verschlussrings vom Kraftstofftank
- ermöglicht einfaches und zeitsparendes Arbeiten
- keine Beschädigung des Rings durch das Werkzeug
- erlaubt das Arbeiten in engen Zwischenräumen
- geringer Platzbedarf



69,00*
€

550.1136

FLEXIBLER INSPEKTIONS-SPIEGEL MIT BELEUCHTUNG

- ideal für netzunabhängiges Arbeiten
- LED-Leuchtmittel
- zur optischen Kontrolle und Fehlersuche
- mit doppeltem Kugelgelenk
- ca. 60 Stunden Leuchtdauer



150.3610

SIMMERRING-AUSZIEHER-SATZ

- zur Demontage von Simmerringen und kleinen Lagerschalen
- auch für schwer zugängliche Stellen geeignet
- schnelle und leichte Demontage
- mittels Schlaggewicht wird die Gewindespitze in den Simmerring geschlagen und mit der Hand eingedreht und mit dem Schlaggewicht ausgezogen
- lange Lebensdauer durch gehärteten Hebeleinsatz



**HERR DER
Simmerringe**



35,00*
€

*Alle Preise zzgl. der gesetzlichen Mehrwertsteuer.

700.1280

UNIVERSAL WELLENDICHTRING UND SIMMERRING MONTAGWERKZEUG-SATZ

- zur beschädigungsfreien und fachgerechten Montage und Demontage von Simmerringen und Wellendichtringen
- zur passgenauen Anwendung an Motorwellen wie Kurbelwelle, Nockenwelle oder Zwischenwelle
- universal einsetzbar für Radialdichtringe in den Durchmessern von 21,5 bis 64,0 mm
- hohe Kosten- und Zeitersparnis

Anwendungsgebiete: umfangreiches Universalwerkzeug inklusive Einpresswerkzeugen für Radialdichtringen in den Durchmessern von 21,5 bis 64,0 mm an nahezu allen Fahrzeugen

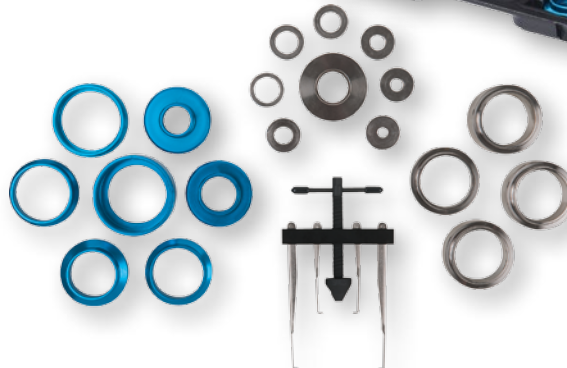

24
-tlg.



149,00* €

913.1415

SPEZIAL-MUTTERN-AUSDREHER-SATZ

- zum Lösen und Herausdrehen von festsitzenden Muttern mit beschädigten „rundgedrehten“ Köpfen
- spezielles, linksdrehendes Schneidgewinde mit 6 konisch zulaufenden Schneiden
- besonders flache und kompakte Ausführung
- Antrieb kann wahlweise mit Stecknuss oder Ringschlüssel erfolgen



DAMIT FINDEN SIE IMMER EINE LÖSUNG



Für bis zu 80% abgerundete Schrauben!



12
-tlg.

19,00* €

150.1910

CO2-ZYLINDERKOPF-LECKTEST-SATZ

- zur Lokalisierung von Undichtigkeiten an Verbrennungsmotoren
- rationelles und zuverlässiges Finden von Rissen und Leckagen
- eventueller CO2-Gehalt in der Kühlflüssigkeit wird nachgewiesen
- ideal einsetzbar bei Zylinderköpfen, Zylinderkopfdichtungen und Motorblöcken
- für alle gängigen Fahrzeuge mit wassergekühlten Motoren (Gas, Diesel und Benzin)

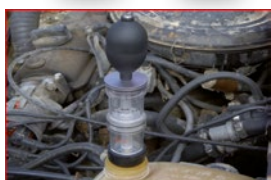

LÜCKENLOS GLÜCKLICH

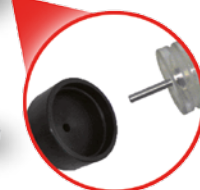

8
-tlg.

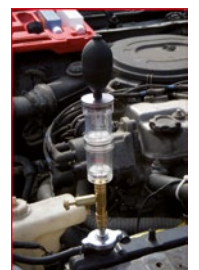

129,00* €

*Alle Preise zzgl. der gesetzlichen Mehrwertsteuer.

911.1740

RIEMENSCHLEIBEN-GEGENHALTE-SCHLÜSSEL FÜR MERCEDES

- spezielles Profil ermöglicht das Gegenhalten beim Lösen oder Festziehen der Kurbelwellen-Zentralschraube
- kurzer Hebel
- Kohlenstoffstahl

Anwendungsgebiete: Mercedes (Motorcode: M271)



89,00* €



150.2233

SPEZIAL-LÖSEWERKZEUG FÜR HENN®-SCHELLEN

- universell einsetzbar für Fahrzeuge mit HENN®-Schellen
- ideal geeignet zum Entriegeln und Lösen der Klammern an Ladeluft- oder Kühlmittelschläuchen
- Kopf um 90° durch Haltegriff verstellbar für schwer zugängliche Bereiche
- mit tauchisoliertem Griff



17,50* €



405.0155

SPEZIAL-EINSPRITZLEITUNGS-SCHLÜSSEL-SATZ

- 6-kant
- spezielle Länge und Bauform
- Antrieb und Abtrieb liegen auf einer Achse und ermöglichen dadurch einen kontrollierten Anzug der Verschraubung
- Öffnung ermöglicht die Drehung um 180°



4-tlg.

Anwendungsgebiete: BMW, Kia, Hyundai und Mercedes



109,00* €

405.0070

EINSPRITZDÜSEN-AUSZIEHER-SATZ FÜR FORD

- ideal geeignet zur Demontage von Einspritzdüsen an Ford EcoBoost GDI Motoren
- ermöglicht kurze und intensive Schläge durch Schlaggewicht
- robuste Ausführung
- Zylinderkopf dient nicht als Gegenlager



3-tlg.

Anwendungsgebiete: Ford EcoBoost GDI 1,0L bis 2,0L



159,00* €

400.9075

HOCHDRUCKPUMPENRAD-ABZIEHER FÜR VAG

- ideal geeignet zum Lösen des Hochdruckpumpenrades von der Welle
- 15 mm Sechskantdruckschraube und 24 mm Haltesechskant
- für Handbetätigung
- robuste Ausführung



Anwendungsgebiete: Volkswagen Golf >2013, Audi A3 >2013, Škoda Rapid >2012, Octavia, >2013, Fabia 2014, Superb >2015, Kodiaq 2016, Seat Alhambra >2011, Ibiza 2008, Leon 2013 und Ateca mit 1.4-, 1.6- und 2.0 Liter TDi-Motoren



69,00* €

500.7505

ZÜNDSPULEN-ABZIEHER FÜR STAB-ZÜNDSPULEN

- ideal zur schnellen und sicheren Demontage von Stab-Zündspulen
- verhindert Beschädigung an der Spule und am Gehäuse
- phosphatiert
- Chrom Vanadium



Anwendungsgebiete: 1,2 l / 1,4 FSI + 2,0 l TFSI Volkswagen Golf (>2013), Audi A3 (>2013), Seat Leon (>2013), Škoda Octavia (>2013)



39,00* €

150.3305

KEILRIPPENRIEMEN-WERKZEUG

- geeignet für die Montage und Demontage der elastischen Keilrippenriemen
- schneller, problemloser und fachgerechter Riemenwechsel
- keine Beschädigungen des Riemenrades und des Riemens
- minimaler Kraftaufwand
- Spezial-Werkzeugstahl

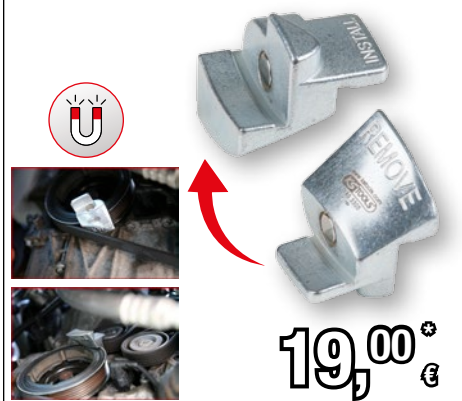

19,00* €

*Alle Preise zzgl. der gesetzlichen Mehrwertsteuer.

911.3999



SPEZIAL-ZÜNDKERZEN-STECKNUSS FÜR BMW MIT GELENK

- Doppelsechskantprofil ermöglicht Aufnahme von Sechskant- und Zwölfkant-Zündkerzen
- mit Gelenkkopf für schwer zugängliche Zündkerzen
- Haltegummi erleichtert die Montage und Demontage
- keine Beschädigung der Keramik

Anwendungsgebiete: BMW 1er (E81 / E87), 3er (E90) und 5er (E60) mit N43 Motoren, da die Zündkerzen im Winkel von >5° verbaut sind



15,00* €

500.7325



SPEZIAL-GLÜH- UND ZÜNDKERZEN-STECKNUSS-SATZ MIT GELENK

- 6- und 12-kant
- Doppelsechskantprofil (14 mm Zündkerzen-Stecknuss) ermöglicht die Aufnahme von Sechskant- und Zwölfkant-Zündkerzen
- extra schlanke Ausführung
- mit Gelenkkopf für schwer zugängliche Zünd- und Glühkerzen
- mit Haltegummi zum Halten der Zünd- und Glühkerzen



79,00* €

11-tlg.

400.0060

RIEMENSCHLEIBEN-AUSRICHTWERKZEUG-SATZ

- ideal geeignet zur Überprüfung und Ausrichtung von Keilrippenriemenscheiben vor der Montage des neuen Riemens
- verringert den Verschleiß an Riemen und Riemenscheiben
- manuell verstellbarer Ausrichtungsstab aus Stahl
- Hauptgehäuse mit Magnet

Anwendungsgebiete: falsch ausgerichtete Riemenscheiben, defekte Umlenkrollen oder Wasserpumpen, Klimakompressoren und Generatorfreiläufe

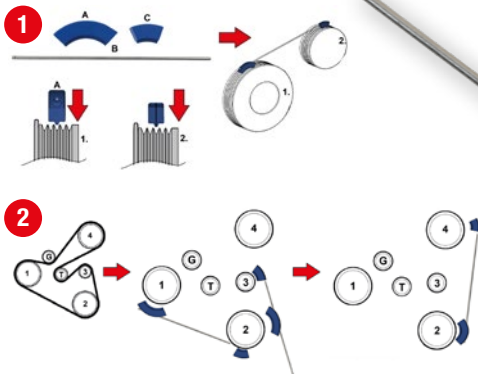
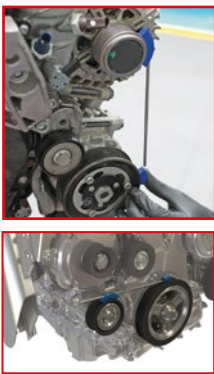

Einfach genial



3-tlg.

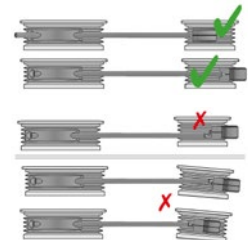

49,00* €

150.3170



UNIVERSAL-RIEMENSCHLEIBEN-ABZIEHER 2-ARMIG

- für gerillte Riemenscheiben
- Abzieherarme mit Verriegelung
- Spannbügel drückt Haken fest zusammen
- verhindert Abrutschen
- geringer Platzbedarf durch kompakte Bauweise

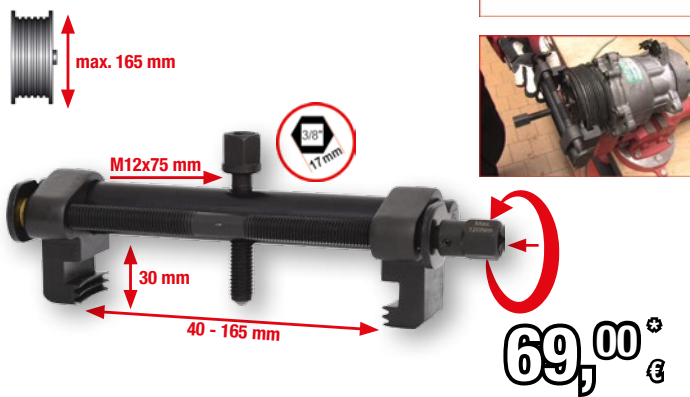
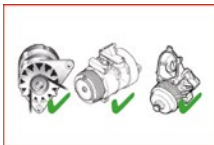

69,00* €

104.5050



RATSCHEN-ROHRABSCHNEIDER

- für das schnelle und problemlose Abschneiden von Rohren mit 2 Stützrollen und 3-Klinken-Ratschenmechanismus
- sehr gute Führung durch breite Auflagefläche garantiert winkligen Schnitt
- Schnitttiefe max. 3 mm
- robuster Ratschenmechanismus



129,00* €

*Alle Preise zzgl. der gesetzlichen Mehrwertsteuer.

STANDARD

12V SPECIAL

550.1173

LED COB STRIPE INSPEKTIONS-LAMPE 190 LUMEN MIT UV-SPOT LED

- ideal für netzunabhängiges Arbeiten
- extrem leistungsstarke COB Front LED
- leistungsstarke UV-Spot LED
- 2 Leuchtmodi: 1 Helligkeitsstufe und UV-Spotlicht
- 2 Lichtstromstärken: COB Front 190 Lumen und Spotlicht 60 Lumen Lichtstrom



150.3075

12-42V DETEKTOR ZUR LOKALISIERUNG VON KURZSCHLUSS, KABELBRUCH UND KRIECHSTROM

- zur schnellen, einfachen und fachgerechten Suche von Kurzschlüssen, Kabelfehlern und Kriechstrom ohne Leitungen durchstechen zu müssen
- hohe Zeitersparnis, weil das Entfernen von Verkleidungen, Teppichen und Leisten am Fahrzeug auf das Nötigste reduziert werden kann
- zum Lokalisieren elektrischer Komponenten im Fahrzeug
- zum Testen und Aufspüren zeitweise unterbrochener Verbindungen ("Wackelkontakte")
- der Sender wird mit dem zu prüfenden Stromkreis mit den isolierten Krokodilklemmen über den Sicherungskasten verbunden



2-tig.



HAPPY END STATT KURZSCHLUSS



550.1649

12V / 24V DIGITAL-BATTERIE- UND LADESYSTEMTESTER MIT INTEGRIERTEM DRUCKER

- geeignet für 12 Volt-Batterien (Bleisäure-, Gel-, Nasszellen-, MF-, VRLA-, Calcium-, AGM und Tiefzyklusbatterien)
- zum schnellen und einfachen Ermitteln der Batterie-Leistungsfähigkeit unter Berücksichtigung der Temperaturkompensation
- überprüft Batteriezustand, Ladezustand, Innenwiderstand, Kaltstart-Stromwert
- mit Überprüfungsfunktion für Starterbatterie, Anlasser und Ladekreismessung
- Vermeiden einer Überlastung der Batterie durch zu lange Messdauer



MIT DRUCKER



INKLUSIVE 3 ROLLEN DRUCKPAPIER!

FÜR FAST ALLE BATTERIEN

299,00* €

TECHNISCHE DATEN:

Anzeige:	digital
Arbeitsbereich CA / MCA:	40-2.000 CCA
Arbeitsbereich CCA:	40-2.000 CCA
Arbeitsbereich DIN:	40-2.000 CCA
Arbeitsbereich EN:	40-2.000 CCA
Arbeitsbereich IEC:	40-2.000 CCA
Arbeitsbereich JIS#:	40-2.000 CCA
Arbeitsbereich SAE:	40-2.000 CCA
Arbeitstemperatur:	0°C bis +55°C
Frequenzbereich:	100 Hz
Messbereich:	9-36 V
Messgenauigkeit:	+/- 0,5 Megaohm
Spannungsbereich:	9-36 V

*Alle Preise zzgl. der gesetzlichen Mehrwertsteuer.

150.1025

KABELFÜHRUNGSHILFE-SATZ

- verhindert Beschädigung an Kabelisolierung
- hilft dem Anwender beim Einfädeln oder Herausziehen von Kabeln oder Sonden bei entsprechenden Hindernissen oder Bauteilen mit scharfen Kanten
- bietet verschiedene Adaptionen durch verschiedene Durchmesser und Längen
- abgerundete Öffnung am Griffende ermöglicht eine beschädigungsfreie und leichte Handhabung der Kabel oder Sonden
- mit 4 verschiedenen Aufsätzen



5-tlg.



49,00* €

150.0939

KABEL-EINZIEHHILFE

- ideal geeignet zum Einziehen oder Verlegen von Kabeln oder Leitungen
- durch abgerundeten Kopf (Ø 5 mm) am Ende kann die Einziehhilfe problemlos durch Rohre geschoben werden
- mit Öse zum Befestigen des Kabels oder der Leitung
- Formgebung bleibt erhalten und kann jederzeit umgestaltet werden
- frei formbar, dadurch selbst für sehr enge Stellen geeignet

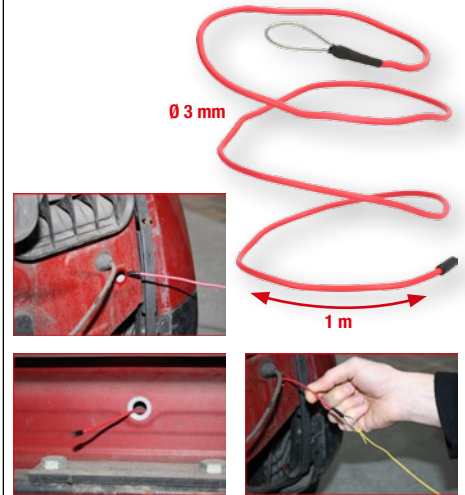

9,50* €

117.1890

WERKZEUGSATZ MIT ISOLIERTEN WERKZEUGEN FÜR HYBRID- UND ELEKTROFAHRZEUGE

- Isolierung nach IEC 60900
- im edlen Aluminiumkoffer
- Spezial-Werkzeugstahl



43-tlg.

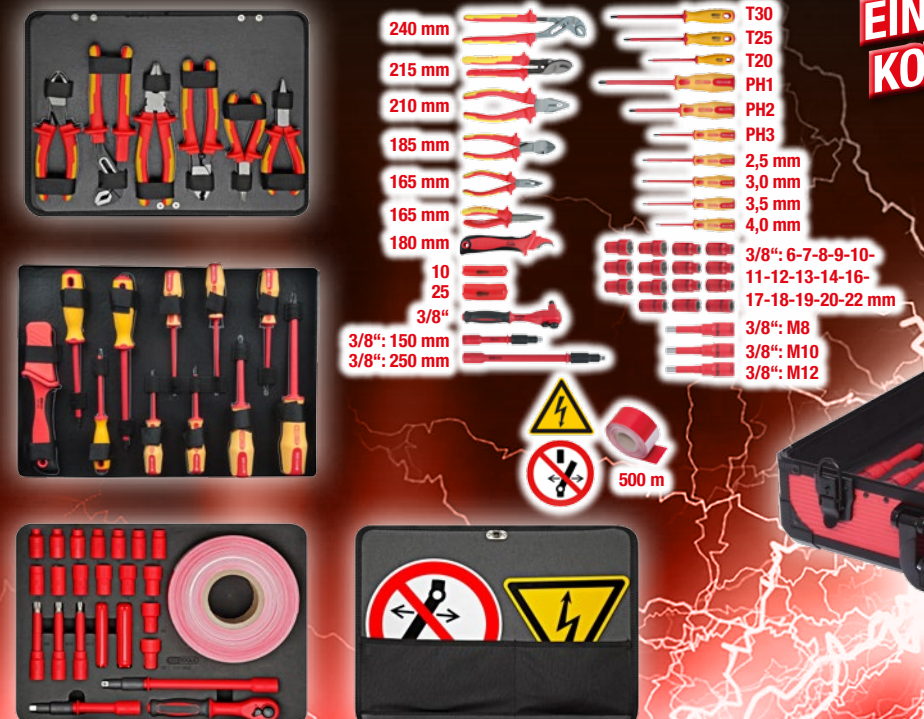

EIN SPANNENDER KOFFER



499,00* €

*Alle Preise zzgl. der gesetzlichen Mehrwertsteuer.

150.9275

UNIVERSAL GETRIEBEÖL-FÜLLSYSTEM-SATZ INKL. 20-TLG ADAPTERSATZ

- ideal zum Befüllen von Getrieben, Verteilergetrieben und Differenzialen verschiedener Fahrzeughersteller mit Öl
- viele Getriebe sind ohne dieses Werkzeug nicht zu Befüllen
- optimal für enge Platzverhältnisse oder schwer zugängliche Stellen
- für schwer zugängliche Bereiche

**FÜR PROFS
JETZT MIT 20 ADAPTERN**



- Ford 1/8" - 27 NPT
- Universal
- VAG
- VAG, BMW + Mini M10 x 1,0
- Mercedes 722.9, M12 x 1,5
- VAG + Porsche
- VAG CVT M22 x 1,5
- Škoda M18 x 1,5
- VAG + Škoda M30 x 1,5
- Volvo 5/16" - 24 UNF
- Toyota + Lexus M18 x 1,5
- Nissan + Infinity M8 x 1,0
- ATF-VW Passat + Tiguan
- Nissan Juke M12 x 1,25
- Mini Cooper M14 x 1,5
- Nissan M10 x 1,5
- GM M12 x 1,75
- Mercedes 725-9G

21-tlg.

219,00 €

500.8805

DRUCKLUFT-STAND-FEDERSPANNER INKL. ADAPTERPLATTE

- ideal zum Spannen von Federbeinen
- Druckluftunterstützung ermöglicht höchst komfortables Arbeiten
- sichere Montage und Demontage von Stoßdämpfern mit McPherson Federbeinsystemen
- passend für 95 % aller Fahrzeuge auf dem Markt
- einfache und sichere Handhabung



**FÜR 95% ALLER
FAHRZEUGE**



INKL. ADAPTERPLATTE

TECHNISCHE DATEN:

Betriebsdruck max:	10 bar
Anschlussgewinde:	1/4"
Luftverbrauch:	250 l/min
Druckkraft max:	1.200 kg
Kompressionshub:	450,0 mm

1199,00 €

150.9545

SPEZIAL STOSSDÄMPFER-MONTAGEHILFE-SATZ FÜR STOSSDÄMPFER MIT ZUGANSCHLAGFEDER

- für Montage und Demontage von Stoßdämpfern mit Zuganschlagfeder
- Zuganschlagfeder einfach komplett herausziehen und sicher justieren
- minimaler Zeitaufwand
- erhebliche Risiko-Minimierung bei Federn- bzw. Stoßdämpfertausch



7-tlg.



149,00 €

500.8755

UNIVERSAL TELESKOP-CENTERSPANNER-SATZ FÜR INNENLIEGENDE FEDERN

- zur Montage und Demontage von Spiralfedern an Quer- und Raumlagerachsen
- sicherer Ein- und Ausbau ohne Zerlegen der Achse
- neue, überarbeitete Ausführung mit verlängertem Spannweg
- Überlastschutz durch Torsions-Antriebsselement
- einsetzbar an Fahrzeugen mit sehr kleinen Zugangsbohrungen



9-tlg.



INKLUSIVE



TECHNISCHE DATEN:

Federdruck max.:	1600 kg
Federkapazität:	95,0 - 220,0 mm
max. Belastung:	1600 kg

SAFETY FIRST

299,00 €

150.1800

PKW FAHRWERKJUSTIER-SYSTEM

- speziell entwickelt wurde er für den Einsatz an PKW und Transportern mit 4 bzw. 5-Loch-Teilung
- ideal geeignet zur praktischen Montagehilfe bei Instandsetzungsarbeiten von Lenkungs- und Fahrwerksteilen an Kraftfahrzeugen
- ideal bei Austauscharbeiten an Stoßdämpfer, Domlager bzw. Fahrwerksfedern
- auch anwendbar bei Austausch von Spurstangenkopf, Spurstange bzw. Axialgelenk
- Optimierung des Reparaturablaufs durch Wegfall einer zeit- und kostenaufwendigen Achsvermessung



15
-tig.

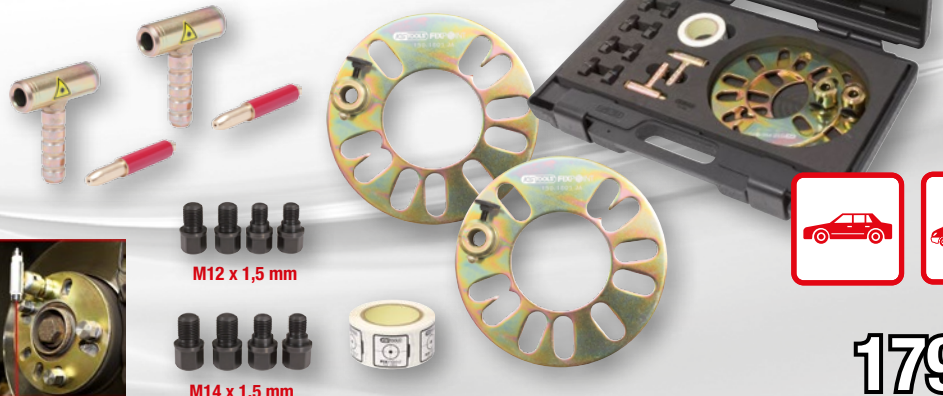
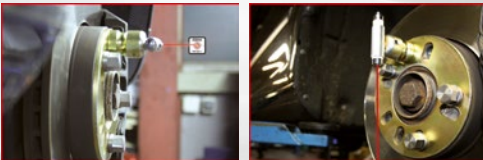
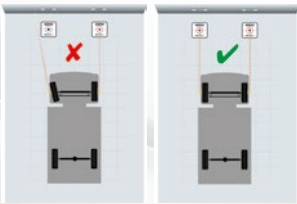

M12 x 1,5 mm

M14 x 1,5 mm



179,00* €

150.1810

LKW- UND TRANSPORTER FAHRWERKJUSTIER-SYSTEM

- universal einsetzbar, unabhängig von Lochabstand bzw. Bolzenanzahl
- bei Instandsetzungsarbeiten von Lenkungs- und Fahrwerksteilen
- Wiederherstellen des Ausgangs-Zustand der Radstellgrößen wie Sturz und Spur nach einer Reparatur
- bei Austausch von Fahrwerksteilen z.B.: Spurstangenkopf (Kugelgelenk)

Anwendungsgebiete: Einsatz an Transportern, LKW, Omnibussen, Aufliegern und Anhängern



21
-tig.



M18 x 1,5 mm

M16 x 1,5 mm

M20 x 1,5 mm

M14 x 1,5 mm

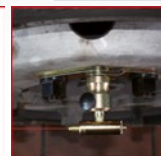
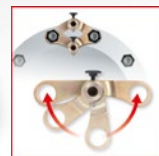
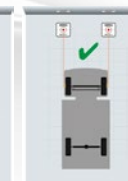
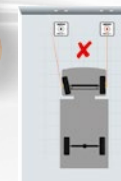

209,00* €

150.1125

AXIALGELENK-SPEZIALSCHLÜSSEL-SATZ

- zur Demontage von Axialgelenken an Spurstangen
- einsetzbar an Vierkant-, Sechskant-, Achtkant- und runden Außenprofilen
- schonender Ausbau ohne Beschädigung der Gelenkaußenfläche
- kraftschlüssige Verbindung
- für beengte Platzverhältnisse

**DIE SCHLÜSSEL
ZUM REPARATURERFOLG**



4
-tig.



30-35 mm



35-40 mm



40-45 mm

1/2"



1/2" 32 mm

159,00* €

*Alle Preise zzgl. der gesetzlichen Mehrwertsteuer.

500.8480

INDUKTIONS-HEIZPISTOLEN-SATZ

- zum Lösen verrosteter und festgefressener Verbindungen
- zum Lösen von „unlösbaren“ Klebeverbindungen
- punktgenaues Erhitzen in wenigen Sekunden
- Aufheizen von Bauteilen bis max. 790°C (rotglühend)

Anwendungsgebiete: Schrauben, Muttern und Bolzen, Auspuffschellen bzw. Rohre, Lambdasonden, festsitzende Lager, Kugelgelenke, Lenkung (z.B. Einstellschrauben-Achsvermessung), chem. mikroverkapselte Schraubverbindungen (geklebt), Anwärmen von Lagersitzen bei Montage und Demontage

NICHT NUR DER PREIS IST HEISS!

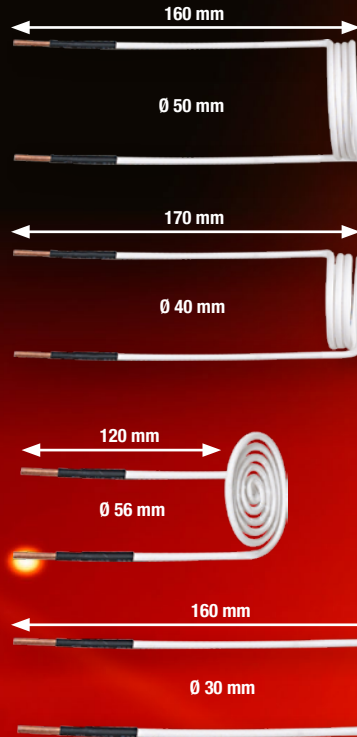

6-tlg.



399,00* €

515.3880

VIBRO-IMPACT DRUCKLUFT-MEISSELHAMMER-SATZ

- mit rutschfestem Soft-Grip-Handgriff
- einsetzbar für Industrie
- effektives, schonendes Lösen von Schraubverbindungen
- mit stufenloser Schlagzahlregulierung
- vibrationsgedämpft



Der macht Druck!



6-tlg.

MIT WANDHALTERUNG



VIBRO-POWER



299,00* €

TECHNISCHE DATEN:

Meißelaufnahme:	10,2 mm
Betriebsdruck:	max. 6,3 bar (90 psi)
Luftverbrauch:	114 l/min
min. Schlauchdurchmesser:	3/8" - 10 mm

*Alle Preise zzgl. der gesetzlichen Mehrwertsteuer.

700.1550

DRUCK- UND ZUGHÜLSEN-SATZ

- zur Montage und Demontage von Lagern
- ideal für Silentlager, Hydrolager, Buchsen, Kugellager, Simmerringe etc.
- universale Anwendung für PKW, LKW, Kommunal-, Land- und Forsttechnik etc.
- hervorragend einzusetzen auch in Verbindung mit Werkstattpresse oder Hohlkolbenzylinder
- Drucklager schützt vor erhöhter Reibung beim Arbeitsvorgang



37
-tlg.

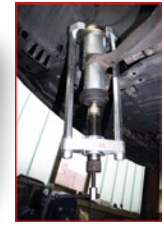

499,00*
€

150.1840

SICHERUNGSRING-SPANNWERKZEUG

- 90° abgewinkelt
- für die Montage und Demontage von Wellensicherungsringen ohne Aufnahmeöse
- abrutschsicher
- Chrom Vanadium

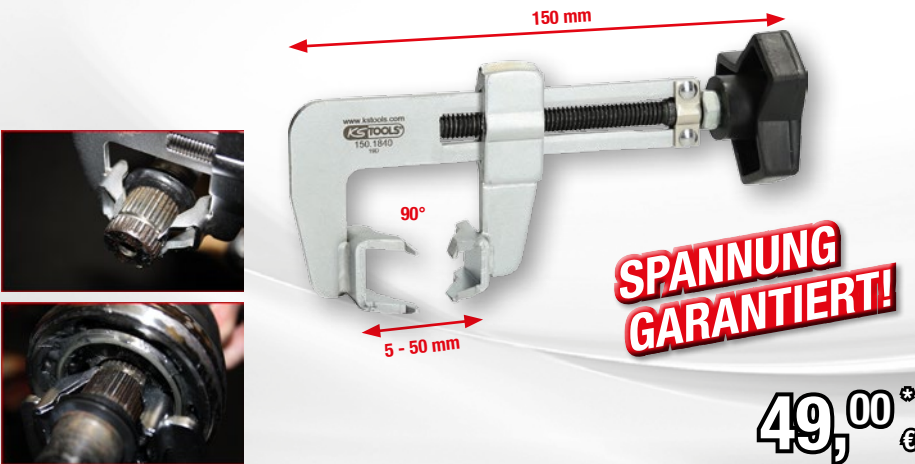

150.1736

12-KANT-ANTRIEBSWELLEN-KRAFTSTECKNUSS, DÜNNWANDIG

- 12-kant
- konisch zulaufend
- Innenvierkant nach DIN 3120 / ISO 1174 mit Kugelfangrinne
- sehr robuste Ausführung



Anwendungsgebiete: für Opel Corsa D, Adam, Mokka; Chevrolet Trax >2013; Fiat 500, Grande Punto, Punto Evo >2005; Ford Ka, Mercedes S-Klasse, BMW, Volkswagen und Jaguar XJ40, XJ181



150.2740

RADNABENGEGENHALTER-SATZ

- ideal geeignet zum sicheren Gegenhalten bei der Montage- und Demontage der Antriebswellen-Zentralschraube und der Antriebswellen-Verschraubung am Getriebe
- universal einsetzbar
- passend für fast alle PKW und Kleintransporter
- für max. M14 Radbolzen / Radschrauben geeignet
- in stabilem Kunststoffkoffer

SICHER DAGEGEN



6
-tlg.

89,00*
€

*Alle Preise zzgl. der gesetzlichen Mehrwertsteuer.

700.1495

UNIVERSAL-ACHSHEBEL MIT KETTE

- spezieller Hebel für die fachgerechte und schonende Montage und Demontage von Achsteilen
- durch flexible Kette lassen sich Querlenker unterschiedlichster Bauformen ohne großen Kraftaufwand sicher niederdrücken
- schonender und sicherer Ein- und Ausbau
- keine zweite Person erforderlich
- hohe Kraft- und Zeitersparnis auch bei extrem festem Sitz

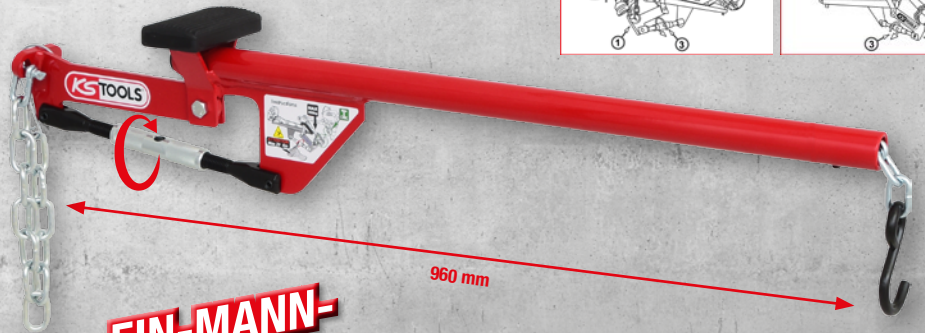
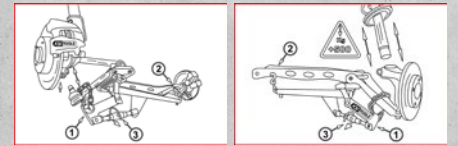

EIN-MANN-BEDIENUNG

149,00* €

515.3100

DRUCKLUFTMONTAGEGERÄT FÜR ACHSMANSCHETTEN

- passend für alle universalen und original KFZ-Achsmanschetten
- auch geeignet für Allrad-Fahrzeuge und Kleintransporter
- mit 8 extrem robusten Spreizarmen
- Druckluft durch Druckknopf gut dosierbar
- kein zusätzliches Schmiermittel notwendig



Immer auf Achse



99,00* €

TECHNISCHE DATEN:

Betriebsdruck:	max. 8 bar
min. Schlauchdurchmesser:	3/8" - 10 mm
max. Spreizdurchmesser:	25 - 115 mm

150.1467

GEWINDE-NACHSCHNEIDER FÜR AUSSENGEWINDE M4 - M45

- zum Nachschneiden und Reinigen beschädigter Außengewinde
- für Rechts- und Linksgewinde geeignet
- stufenlos verstellbar über Rändelschraube
- durch die Breite der Backe wird der Strehler gut geführt und kommt nicht ins Kippen
- kann unabhängig der Gewindelänge überall angesetzt werden



M4 - M45

49,00* €

300.0540

DIGITAL-BREMSSCHEIBEN-MESSSCHIEBER 0 - 60 MM

- nach DIN 862
- für Innenmessungen
- mm/Zoll-Umschaltung
- Reset (Nullsetzen) an jeder Position möglich
- große LCD-Anzeige - Ziffernhöhe 10,0 mm



47,50* €

*Alle Preise zzgl. der gesetzlichen Mehrwertsteuer.

150.2299

HANDBREMSBACKEN-HALTEFEDER-WERKZEUG FÜR MERCEDES

- ideal für die Montage und Demontage der Haltefeder an den Handbremsbacken der Scheibenbremse
- Führungsschlitz im Funktionsbereich
- ermöglicht das problemlose Erreichen der Haltefeder seitlich hinter der Nabe
- für beengte Platzverhältnisse

Anwendungsgebiete: Haltefedern der Parkbremse (Scheibenbremse hinten) bei Mercedes V-Klasse Vito und Viano (Typ 638) 1996 - 2003, (Typ 639) 2003 - 2014, (Typ 447) >2014



19,00* €

150.1935

UNIVERSAL-HAKEN-SATZ, FORMBAR

- universell einsetzbar
- in beliebige Form formbar (flexibel)
- diese Haken verhindern, dass das Gewicht des Bremssattels die Bremsschläuche beschädigt
- die leuchtende Signalfarbe fällt optisch sofort auf und verhindert das Vergessen am Fahrzeug
- Formgebung bleibt erhalten und kann jederzeit umgestaltet werden



9,50* €

104.5065

RATSCHEN-BREMSLEITUNGS-SCHNEIDER

- für das schnelle und problemlose Abschneiden von Bremsleitungen
- sehr gute Führung durch breite Auflagefläche garantiert winkligen Schnitt
- automatische Selbsteinstellung für schnelleres Schneiden
- bestens geeignet für beengte Platzverhältnisse, auch unter dem Fahrzeug
- robuster Ratschenmechanismus



29,00* €

150.2237

DRUCKLUFTSPINDEL FÜR BREMSKOLBEN-ADAPTER FÜR BEENGTE PLATZVERHÄLTNISSE

- bestens geeignet für beengte Platzverhältnisse durch optimierte Gegenhalteplatte
- ideal geeignet zum beschädigungsfreien Zurücksetzen des Bremskolbens
- die Drehrichtung bestimmt der Anwender über das Winkelstück am Ende der Spindel
- komfortables und schnelles Arbeiten durch Druckluftspindel
- wird im Zuge von Wartungsarbeiten und beim Austausch der Bremsklötze benötigt, um den Bremskolben in den Bremssattel zurück zu drücken

UNERLÄSSLICH FÜR DEN BREMSSEN-SERVICE

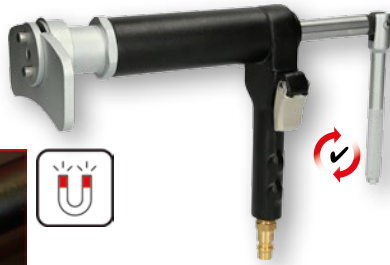

69,00* €

150.2295

UNIVERSAL BREMSKOLBEN-RÜCKSTELL-WERKZEUG-ADAPTER-SATZ

- mit einzigartigen verstellbaren 2-Pin und 3-Pin Universal-Bremskolbenadaptern und 3/8" Adapter mit Magnet
- ideal geeignet zum beschädigungsfreien Zurücksetzen des Bremskolbens
- keine Beschädigung von Manschetten, Kolben und Kolbenbohrungen im Bremssattel
- wird im Zuge von Wartungsarbeiten und beim Austausch der Bremsklötze benötigt, um den Bremskolben in den Bremssattel zurück zu drücken
- kombinierbar mit herkömmlichen Bremskolben-Rücksteller

SUPERFLEXIBEL DANK 2-PIN UND 3-PIN UNIVERSAL-ADAPTERN



39,00* €

122.1290

FLAREFIX 1 UNIVERSAL-BREMSLEITUNGS-BÖRDELGERÄT-SATZ MIT HYDRAULIK-SPINDEL

- leicht und handlich
- ermöglicht Einsatz direkt am Fahrzeug
- keine Beschädigung beschichteter Leitungen
- für dünnwandige Stahl-, Aluminium- und Kupferleitungen
- schnelle und präzise Arbeitsergebnisse durch geradlinige Bördelbewegung

ALLES FÜR DIE BREMSLEITUNG



149,00* €

*Alle Preise zzgl. der gesetzlichen Mehrwertsteuer.

122.1215

FLAREFIXeco 4,75 MM UNIVERSAL-BREMSLEITUNGS-BÖRDELGERÄT-SATZ

- leicht und handlich
- ermöglicht Einsatz direkt am Fahrzeug
- keine Beschädigung beschichteter Leitungen
- für den universalen Einsatz in KFZ-Werkstätten
- für dünnwandige Stahl-, Aluminium- und Kupferleitungen



4-tlg.

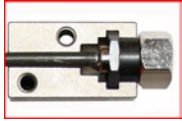
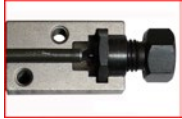

EINSATZ DIREKT AM FAHRZEUG

49,00* €

160.0710

UNIVERSAL-ENTLÜFTERSTUTZEN-ADAPTERSATZ ZUR BREMSENTLÜFTUNG

- einsetzbar in Verbindung mit Bremsenwartungsgeräten
- leicht und schnell zu bedienen
- Spezialdichtung für Bremsflüssigkeit
- für > 98% aller Fahrzeugtypen geeignet
- unentbehrlich für jede KFZ-Werkstatt



4-tlg.

GEHÖRT IN JEDE WERKSTATT

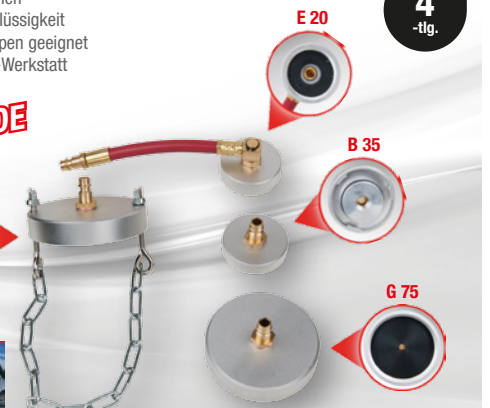

149,00* €

100.5075

RADNABENSCHLEIFER-SATZ Ø 150 MM, INNEN-Ø 90 MM

- für optimale Reinigung von Radnaben und Bremsscheiben
- ideal einsetzbar für PKW-, Transporter- und Großraumlimousinen-Radnaben bis Ø 150 mm
- optimiert für die neuesten Radnaben mit vergrößertem Innendurchmesser (Ø 90 mm)
- kein Funkenflug
- verhindert durch saubere Kontaktflächen Verfälschung der Radanzugs-Drehmomente



2-tlg.



49,00* €

160.0725

BREMSEN-ENTLÜFTUNGSSCHLÜSSEL-SATZ

- ideal einsetzbar für schwer zugängliche Stellen bei der Bremsentlüftung
- zur Bremsentlüftung ohne Demontage der Räder
- mit Rückschlagventil, welches den Rückfluss alter Bremsflüssigkeit sowie ausgepumpter Luft verhindert
- auch zur Entlüftung von Kupplungssystemen geeignet
- extra kurze 12-kant Stecknüsse



6-tlg.

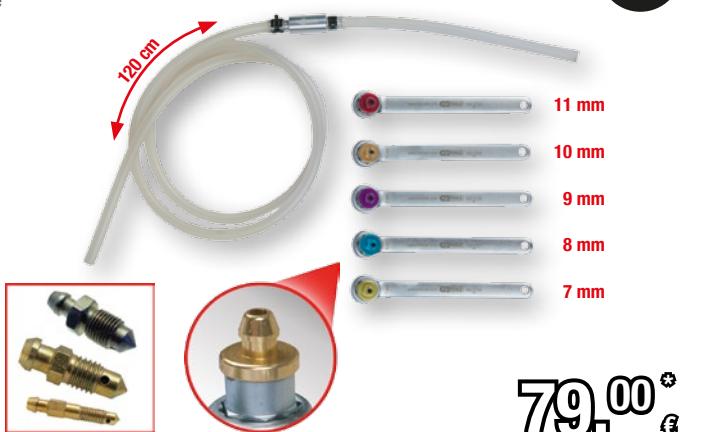

79,00* €

150.9524

ÖLFILTERSCHLÜSSEL Ø 74,5 MM / 15 FLÄCHEN

- zum schnellen und fachgerechten Ein- und Ausbau der schwer erreichbaren Filterpatrone
- zum drehmomentgenauen Anziehen nach Herstellerangabe
- geeignet für Links- und Rechtsbetrieb
- Innenvierkantantrieb nach DIN 3120 / ISO 1174



Anwendungsgebiete: Ford Focus 3, C-Max 2, Galaxy 3, Kuga 2, Mondeo 4, Mondeo 5, S-Max 2, Transit Connect 2 etc. mit 1,5 l und 1,6 l EcoBoost Benzin-Motoren



Ø 74,5 mm
15 Flächen

25,00* €

150.9543

ÖLFILTERSCHLÜSSEL Ø 84 MM / 14 FLÄCHEN

- zum schnellen und fachgerechten Ein- und Ausbau des Ölfilterdeckels beim Wechsel des Ölfiltereinsatzes
- zum drehmomentgenauen Anziehen nach Herstellerangabe
- geeignet für Links- und Rechtsbetrieb
- Innenvierkantantrieb nach DIN 3120 / ISO 1174



Anwendungsgebiete: Mercedes C-Klasse (320), CLS (320), E-Klasse (280, 320), ML (280, 320) etc. mit CDI-Motoren (Motorcode: OM642)



Ø 84 mm
14 Flächen

29,00* €

150.9317

ÖLFILTER-ZANGE

- mit tauchisoliertem Griff
- 5-fach verstellbares Gewerbe
- universal einsetzbar
- spezielle Greifzähne an den Backen
- sicherer Halt am Außendurchmesser



50 - 125 mm

290 mm

18,00* €

913.1460

SPIRAL-PROFIL-KRAFT-STECKNUSS-SATZ

- Innenvierkantantrieb nach DIN 3120 / ISO 1174 mit Kugelfanggrille
- verjüngendes Spezialprofil mit aggressiven Spiralnuten
- zum Ausdrehen von Schrauben mit rund gedrehten Köpfen
- kraftschlüssige Verbindung zwischen Stecknuss und Kopf
- mit Austreiberdorn

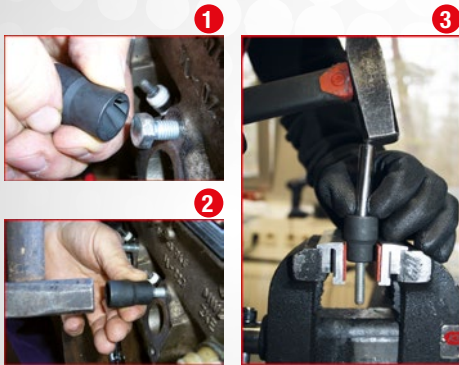

GEHT RUNDEN KÖPFEN AN DEN KRAGEN

139,00* €



15-tlg.

300.0537

REIFENPROFIL-TIEFENMESSER 0 - 30 MM

- blendfreie Ablesung
- für Tiefenmessungen
- Ablesung 0,1 mm Schritten zur genauen Profiltiefen-Bestimmung
- robuste Ausführung
- aus Hartmessing



AUS HARTMESSING

12,00* €

160.0391-TD

UNIVERSAL GUMMIAUFLAGEN-SATZ FÜR HEBEBÜHNE

- ideale Unterlage um Schweller und Lacke zu schonen
- optimale Rutschsicherheit
- universelle Auflage für Hebebühnen
- optimal für Karosseriewerkstätten, Reifenservice-Hebebühnen etc.
- sehr robust und dadurch vielseitig einsetzbar

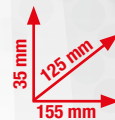

29,00* €

4-tlg.

913.1484

FELGENSCHLOSS-AUSBOHR-SATZ

- zum schnellen und problemlosen Ausbohren und Lösen der Felgenschlösser
- ideal geeignet für Felgenschlösser mit rotierender Außenhülle
- verhindert größere Schäden an Alufelgen
- inklusive Zentrierhülsen, Bohrer und Extraktoren
- mit Einschlaghilfe und Extraktorentferner

- 2 x Bohrer, Ø 8,5 mm
- 3 x Zentrierhülse, Metall, Innendurchmesser Ø 19 - 21 - 24 mm
- 4 x Zentrierkonus, Nylon, Außendurchmesser Ø 33 - 35 - 37 - 38 mm
- 1 x Einschlaghilfe
- 4 x Extraktor
- 1 x Extraktorentferner
- 1 x Lösehülse 17 - 19 mm



16-tlg.



SCHONT IHRE FELGEN!

AUCH FÜR FELGENSCHLÖSSER MIT ROTIERENDER AUSSENHÜLLE

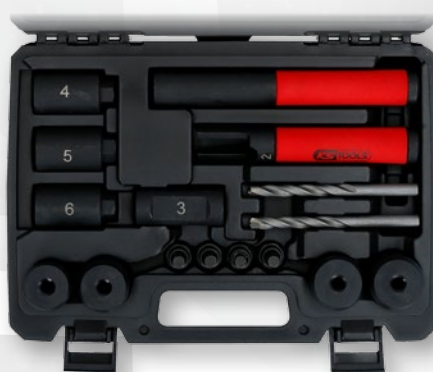

199,00* €

*Alle Preise zzgl. der gesetzlichen Mehrwertsteuer.

STANDARD

12V SPECIAL

150.1070

REIFENVULKANISIER-SATZ FÜR KFZ

- einfache Handhabung
- robustes Metallwerkzeug
- ideal geeignet zur Reparatur von Stichverletzungen auf Laufflächen von schlauchlosen Reifen
- enthält alle notwendigen Werkzeuge für die Reparatur

Anwendungsgebiete: PKW, Motorräder, Transporter, Grossraumlimousinen

FALLS MAL DIE LUFT AUSGEHT



5-tlg.



Zubehör:

150.1072	Ersatzfaden, 100mm, 60er Pack	€ 15,00
----------	-------------------------------	---------

49,00* €

515.2095

REIFEN-/RÄDER AKTIONSPAKET THE DEVIL



6-tlg.



mit Kalibrier-
Konformitätsbescheinigung
DIN EN ISO 6789
Zertifikat
Genauigkeit
±1%

1/2"



179,00* €

*Alle Preise zzgl. der gesetzlichen Mehrwertsteuer.

Für große Genießer

3-tlg.

BESTECK-SET

11100 **15,00** €

Für kleine Handwerker

KS TOOLS WERKZEUG-BOX FÜR KINDER

- Spielzeug mit realistischer Funktion: Mit diesem tollen KS Tools Werkzeugsatz kann der kleine Handwerker richtig loslegen und steht dem Profi in nichts nach. Er erledigt seine Arbeit mit dieser schönen Werkzeug-Box im Handumdrehen!
- Fähigkeitsentwicklung: Visuell, manuell, Gehirn, Greifen, intellektuelle Entwicklung, Sinneswahrnehmung, Hören, Fähigkeitstraining, Hand-Auge-Koordination,...
- Umfangreiches Sortiment: Das Kinderset beinhaltet Bohrer, Akkuschrauber, Zange, Hammer, Schraubenschlüssel, Säge,...
- Realistisches Design: Der batteriebetriebene Akkuschrauber (Batterien nicht enthalten) kann mit zwei verschiedenen Bohrern verwendet werden

Achtung!
Benutzung unter unmittelbarer Aufsicht von Erwachsenen.
Nicht für Kinder unter 36 Monaten geeignet. Erststickungsgefahr aufgrund verschluckbarer Kleinteile. Altersempfehlung: 3 bis 8 Jahre.

INKLUSIVE

100073 **17,50** €

19-tlg.

Ihr Partner:



KS Tools Werkzeuge - Maschinen GmbH
 Seligenstädter Grund 10 - 12
 D-63150 Heusenstamm
 DEUTSCHLAND
 Tel.: +49(0) 61 04 49 74-0
 Fax: +49(0) 61 04 49 74-11
 e-mail: kstools@kstools.de
 www.kstools.com



*Zu diesem angebotenen Aktionspreis - nur solange der Vorrat reicht.
 Alle Preise zzgl. der gesetzlichen Mehrwertsteuer. Mit Erscheinen dieses Prospektes verlieren alle vorangegangenen Preise hiermit ihre Gültigkeit. Verkauf nur an den Fachhandel. Druckfehler, Irrtümer und technische Änderungen vorbehalten. Preise gültig bis zum 31.03.2021