



WWW.UNICRAFT.DE

**AKTIONSANGEBOTE**  
**HERBST/WINTER**

---

**20/21**



**ACHTUNG!**

Den in diesem Aktions-Prospekt angegebenen **Bruttopreisen** liegt ein **Umsatzsteuersatz i.H.v. 19%** zugrunde. Für die Zeit vom **01.07.2020** bis zum **31.12.2020** beträgt der gesetzliche Umsatzsteuersatz **16%**. Die Aktionspreise sind **unverbindliche Preisempfehlungen**. Die Preisbildung bleibt dem Händler vorbehalten.

**ANGEBOT FÜR UNSERE KUNDEN, DIE UNTERNEHMER UND NICHT VERBRAUCHER SIND GÜLTIG VON 01.09.2020 BIS 28.02.2021**



## Wählen Sie den geeigneten Stromerzeuger

- Die angegebenen Leistungen sind Richtwerte und können im Einzelfall nach oben oder unten differieren

### Ohmsche Verbraucher

- Diese bestehen aus einem oder mehreren Widerständen, d.h. elektrischen Komponenten die im wesentlichen Hitze oder Licht erzeugen.  
**Beispiele:** Ofen, Glühbirne, Bügeleisen, Klimaanlage, Kaffeemaschine, Heizlüfter, Wasserkocher usw.

### Induktive Verbraucher

- Im Wesentlichen elektromagnetische Verbraucher d.h. elektrische Komponenten, die Elektromagnetismus erzeugen. Diese Geräte benötigen beim Anlauf unter Umständen ein Vielfaches an Anlaufstrom.  
**Beispiele:** Ventilatoren, Bohrmaschinen, Pumpen, Tischkreissägen, Handkreissägen, Elektroheizgeräte, Kompressoren, Betonmischer, Wasserpumpen, Flaschenrüttler, etc.

### Auslegung des Stromerzeugers

- Beim Abgleich der Leistungswerte des Stromerzeugers und des Verbrauchers ist darauf zu achten, dass der Leistungsbedarf die Dauerleistung COP des Stromerzeugers nicht überschreitet.
- SYNCHRON-Generatoren** (außer PG-E 30 SRA, PG-E 40 SRA, PG-E 60 SEA, PG-E 80 TEA) sind kurzfristig um bis zu 3-fach überlastbar. Damit sind sie auch für Profiwerkzeuge mit Elektromotoren geeignet, die hohe Anlaufströme benötigen z.B. Bohrhammer und Winkelschleifer. Stromerzeuger mit AVR (elektronischer Spannungsregelung) sind für empfindliche Verbraucher wie die Hausnotstromversorgung, Inverterschweißgeräte und elektronisch gesteuerte Elektrowerkzeuge besonders geeignet.

- IP54 SYNCHRON-Generatoren** (PG 800 X-TEA-54, PG 1200 X-TEA-54) sind kurzfristig bis zu 4fach überlastbar. Damit sind sie auch für schweranlaufende Elektromotoren wie sie in Kompressoren und Maschinen vorkommen geeignet. Durch die Schutzklasse IP54 und 200%ige Schiefasttauglichkeit werden diese Aggregate in Sondereinsatzgebieten, bei widrigsten Witterungsbedingungen und als Netzersatzanlagen eingesetzt.

### Die Gerätenamen – so verstehen Sie die einzelnen Bezeichnungen:

<b>PG</b>	Power Generator
<b>-I</b>	Inverter
<b>-D</b>	Diesel
<b>-E</b>	Eco
<b>-X</b>	Isolationsüberwachung
<b>T</b>	400 V
<b>S</b>	230 V
<b>E</b>	Elektrostart
<b>R</b>	Reversierstart
<b>A</b>	AVR-Regelung
<b>-54</b>	Schutzklasse IP 54

## Stromerzeuger in der Übersicht

	Modell	Art.-Nr.	Dauerleistung COP 230 V	Schalldruck	Schutzklasse Generator	Schutzklasse Steckdosen	
Stromerzeuger	Für den gewerblichen Dauereinsatz	PG 320 SR	6700031	2,2 kW	71 dB(A)	IP 23	IP 54
		PG 400 SR	6700041	2,6 kW	71 dB(A)	IP 23	IP 54
		PG 400 SRA	6701041	2,6 kW	69 dB(A)	IP 23	IP 54
		PG 500 SRA	6701051	3,9 kW	71 dB(A)	IP 23	IP 44
		PG 800 SRA	6701081	5,5 kW	72 dB(A)	IP 23	IP 44
	Schutzklasse IP 54	PG 500 TRA	6701053	2,8 kW	71 dB(A)	IP 23	IP 44
		PG 800 TRA	6701083	3,7 kW	72 dB(A)	IP 23	IP 44
		PG 500 X-SEA	6702051	4,0 kW	71 dB(A)	IP 23	IP 44
		PG 800 X-SEA	6702081	5,5 kW	72 dB(A)	IP 23	IP 44
		PG 500 X-TEA	6702053	2,8 kW	71 dB(A)	IP 23	IP 44
		PG 800 X-TEA	6702083	3,7 kW	72 dB(A)	IP 23	IP 44
		PG 1200 X-TEA	6702123	6,3 kW	70 dB(A)	IP 23	IP 44
	Premium-Synchron-Stromerzeuger	Mit Dieselmotor	PG 800 X-TEA-54	6703083	3,6 kW	72 dB(A)	IP 54
PG 1200 X-TEA-54			6703123	6,2 kW	70 dB(A)	IP 54	IP 54
PG-D 600 TEA			6704063	2,4 kW	67 dB(A)	IP 23	IP 44
		PG-D 900 TEA	6704093	4 kW	72 dB(A)	IP 23	IP 44
		PG-D 1100 TEA	6704123	4,8 kW	70 dB(A)	IP 23	IP 44

	Modell	Art.-Nr.	Dauerleistung COP 230 V	Schalldruck	Schutzklasse Generator	Schutzklasse Steckdosen	
Synchron-Stromerzeuger	Für den Semiprofi	PG-E 30 SRA	6706030	2,5 kW	75 dB(A)	IP 23	IP 44
		PG-E 40 SRA	6706040	3,3 kW	75 dB(A)	IP 23	IP 44
		PG-E 60 SEA	6706060	5,0 kW	76 dB(A)	IP 23	IP 44
		PG-E 80 TEA	6706080	2,3 kW	76 dB(A)	IP 23	IP 44
		PG-E 90 SEA	6706090	7,5 kW	67 dB(A)	IP 23M	IP 44
Inverter-Stromerzeuger	Für den Semiprofi	PG-I 8 SR	6706108	0,7 kW	58 dB(A)	IP 23	IP 44
		PG-I 12 SR	6706112	1,0 kW	58 dB(A)	IP 23	IP 44
		PG-I 20 SR	6706120	1,6 kW	58 dB(A)	IP 23	IP 44
		PG-I 35 SE	6706135	3,0 kW	58 dB(A)	IP 23	IP 44
		PG-I 40 S	6706400	3,5 kW	70 dB(A)	IP23M	IP 44
		PG-I 42 SE	6706420	3,5 kW	76 dB(A)	IP 23M	IP 44
		PG-I 80 SE	6706800	7,0 kW	74 dB(A)	IP 23M	IP 44

## Stromerzeuger in der Übersicht

	Modell	Art.-Nr.	Ohmsche Verbraucher 230 V	Leicht induktive Verbraucher 230 V	Schwere induktive Verbraucher 230 V	Schwere induktive Verbraucher 400 V	
Stromerzeuger	Standard-Ausführung	PG 320 SR	6700031	2200 W	1750 W	1200 W	–
		PG 400 SR	6700041	2650 W	2100 W	1400 W	–
		PG 400 SRA	6701041	2650 W	2100 W	1450 W	–
		PG 500 SRA	6701051	3900 W	2700 W	2000 W	–
		PG 800 SRA	6701081	5500 W	3800 W	2650 W	–
	Für den gewerblichen Dauereinsatz	PG 500 TRA	6701053	2850 W	2000 W	1400 W	2350 W
		PG 800 TRA	6701083	3150 W	2100 W	1500 W	3000 W
		PG 500 X-SEA	6702051	4000 W	2500 W	1800 W	–
		PG 800 X-SEA	6702081	5500 W	3600 W	2600 W	–
		PG 500 X-TEA	6702053	2850 W	2000 W	1400 W	2350 W
		PG 800 X-TEA	6702083	3150 W	2100 W	1500 W	3000 W
		PG 1200 X-TEA	6702123	6700 W	4200 W	3000 W	5800 W
	Schutzklasse IP 54	PG 800 X-TEA-54	6703083	3600 W	3200 W	2700 W	3400 W
PG 1200 X-TEA-54		6703123	7000 W	6000 W	4400 W	6700 W	
Premium-Synchron-Stromerzeuger	Mit Dieselmotor	PG-D 600 TEA	6704063	3000 W	2000 W	1450 W	2500 W
		PG-D 900 TEA	6704093	4650 W	3100 W	2200 W	3850 W
		PG-D 1100 TEA	6704123	6700 W	3600 W	2600 W	4300 W

	Modell	Haushaltsgeräte (Klimaanlage, Kaffeemaschine, Heizlüfter, Fernseher/Radio, Wasserkocher usw.)	Freizeit/Garten (Häcksler, Hochdruckreiniger, Rasenmäher, Heckenschere, usw.)	Beleuchtung (Halogenscheinwerfer, Studio-/Tageslichtleuchten usw.)	Elektrowerkzeuge (Tischkreissägen, Elektroheizgeräte, Handkreissägen, Kompressoren, Wasserpumpen usw.)	Schweißgeräte (Elektroschweißgeräte, Schutzgasschweißgeräte, usw.)	
Synchron-Stromerzeuger	Für den Semiprofi	PG-E 30 SRA	○	●	○	—	
		PG-E 40 SRA	○	●	●	—	
		PG-E 60 SEA	●	●	●	○	
		PG-E 80 TEA	●	●	●	○	
		PG-E 90 SEA	●	●	●	○	
Inverter-Stromerzeuger	Für den Semiprofi	PG-I 8 SR	○	○	●	○	—
		PG-I 12 SR	○	○	●	○	—
		PG-I 20 SR	○	○	●	○	—
		PG-I 35 SE	○	○	●	○	—
		PG-I 40 S	○	○	●	○	—
		PG-I 42 SE	○	○	●	○	—
		PG-I 80 SE	○	○	●	○	—

## Inverter-Stromerzeuger PG-I – Geräuscharm, für anspruchsvolle Privatanwender und Semiprofis

- ▶ Invertertechnik für konstante Leistung
- ▶ Zuverlässiger Stromerzeuger für Heim und Garten, Camping, Wohnwagen, Boote, Computer und andere empfindliche elektronische Geräte
- ▶ Im Eco Modus regelt der Stromerzeuger die Drehzahl je nach Stromverbrauch: dadurch reduziert sich der Spritverbrauch und die Lärmemission

- ▶ Choke für problemlosen Kaltstart
- ▶ Kontrollleuchten für Ausgangsspannung, Überlastung und Ölmangel
- ▶ Überlastschutz durch Thermoschutzschalter
- ▶ Ölmangelabschaltung mit Warnlampe

- PG-I 35 SE**
- ▶ Mit Radsatz und Elektrostart



### PG-I 8 SR

- 1) Kontrollleuchten
- 2) Schuko Steckdose 230V mit Schutzschalter
- 3) Eco-Modus Ein/Aus
- 4) Motor Ein/Aus
- 5) Schutzschalter
- 6) DC 12V Steckdose; 4,0 A
- 7) Erdung



### PG-I 12 SR

- 1) Kontrollleuchten
- 2) Schuko Steckdose 230V mit Schutzschalter
- 3) Eco-Modus Ein/Aus
- 4) Motor Ein/Aus
- 5) Schutzschalter
- 6) DC 12V Steckdose; 4,0 A
- 7) Erdung



### PG-I 20 SR

- 1) Kontrollleuchten
- 2) Schuko Steckdose 230V mit Schutzschalter
- 3) Eco-Modus Ein/Aus
- 4) Motor Ein/Aus
- 5) Schutzschalter
- 6) DC 12V Steckdose; 5,0 A
- 7) Erdung



### PG-I 35 SE

- 1) Kontrollleuchten
- 2) Schuko Steckdose 230V mit Schutzschalter
- 3) Eco-Modus Ein/Aus
- 4) Motor Ein/Aus und E-Start
- 5) Schutzschalter
- 6) DC 12V Steckdose; 5,0 A
- 7) Erdung



PG-I 8 SR

PG-I 12 SR

PG-I 20 SR

PG-I 35 SE mit Fahrwerk

#### PG-I 8 SR

statt € 295,00 zzgl. MwSt.

**259,-**

€ 308,21 inkl. MwSt.

Art.-Nr. 6706108

#### PG-I 12 SR

statt € 375,00 zzgl. MwSt.

**339,-**

€ 403,41 inkl. MwSt.

Art.-Nr. 6706112

#### PG-I 20 SR

statt € 555,00 zzgl. MwSt.

**479,-**

€ 570,01 inkl. MwSt.

Art.-Nr. 6706120

#### PG-I 35 SE

statt € 895,00 zzgl. MwSt.

**799,-**

€ 950,81 inkl. MwSt.

Art.-Nr. 6706135

Technische Daten		PG-I 8 SR	PG-I 12 SR	PG-I 20 SR	PG-I 35 SE
Nennspannung	V	230	230	230	230
Notleistung LTP 230V	kW	0,8	1,1	1,8	3,1
Dauerleistung COP 230V	kW	0,7	1	1,7	2,8
Steckdosenausführung		1x Steckdose 230V Schuko 1 x 12V DC; 4,0 A	1x Steckdose 230V Schuko 1 x 12V DC; 4,0 A	2x Steckdose 230V Schuko 1 x 12V DC; 5,0 A	2x Steckdose 230V Schuko 1 x 12V DC; 5,0 A
Schutzklasse Steckdosen		IP54	IP54	IP54	IP54
Kraftstoff		Benzin	Benzin	Benzin	Benzin
Anlasser		Handstart	Handstart	Handstart	Hand- und E-Start
Schutzklasse Generator		IP23M	IP23M	IP23M	IP23M
Laufzeit bei 50% Last	h	6,1	6,6	5,7	6,1
Laufzeit bei 100% Last	h	4,1	4,4	3,8	4,1
Fassungsvermögen Tank	l	2,1	3	4,1	7,5
Schalldruck L <sub>p</sub>	dB(A)	67	70	70	73
Schalldruck L <sub>w</sub>	dB(A)	93	93	93	96
Länge x Breite x Höhe ca.	mm	395 x 209 x 355	448 x 236 x 392	525 x 282 x 457	614 x 341 x 506
Gewicht ca.	kg	9	12,1	18,5	37,5

## Inverter-Stromerzeuger PG-I – Geräuscharm, für anspruchsvolle Privatanwender und Semiprofis

- ▶ Zuverlässiger Stromerzeuger für Heim und Garten, Camping, Wohnwagen, Boote, Computer und andere empfindliche elektronische Geräte
- ▶ Invertertechnik für konstante Leistungsabgabe
- ▶ Kontrollleuchten für Ausgangsspannung, Überlastung und Ölmenge
- ▶ Anschlüsse und Bedienelemente übersichtlich angeordnet
- ▶ Leistungsabhängige stufenlose Drehzahlregulierung sorgt für niedrigen Geräuschpegel
- ▶ Choke für problemlosen Kaltstart
- ▶ Überlastschutz durch Thermoschutzschalter
- ▶ Ölmengeabschaltung mit Warnlampe

**PG-I 40 S**

statt € 1.049,00 zzgl. MwSt.

**899,-**

€ 1.069,81 inkl. MwSt.

Art.-Nr. 6706400

Technische Daten	PG-I 40 S
Nennspannung	230 V +/-3%
Notleistung LTP 230V	3,7 kW
Dauerleistung COP 230V	3,5 kW
Kraftstoff	Benzin
Anlasser	Handstart / E-Start
Laufzeit bei 50% Last/100% Last	13 h / 5 h
Fassungsvermögen Tank	12 l
Schalldruck	70 dB(A)
Schalleistung L <sub>WA</sub>	90 dB(A)
Steckdosenausführung	2x 230 V Schuko
Schutzklasse Generator	IP 23M
Schutzklasse Steckdosen	IP44
Abmessung (L x B x H)	690 x 460 x 495 mm
Gewicht	57 kg



**PG-I 40 S**

- ▶ Fahrbarer Stromerzeuger mit bis zu 13 Stunden Laufzeit
- ▶ Zwei Wechselstrom 230V Schuko-Steckdosen



- 1) EIN-/AUS-Schalter für den Motor
- 2) Benzinhahn
- 3) Kontrollleuchte AC
- 4) Anzeige Überlastung
- 5) Öl-Kontroll-Leuchte
- 6) Choke
- 7) Elektrischer Startschalter
- 8) 2 x 230 V-Schuko-Anschluss
- 9) 5V USB-Ladeanschluss
- 10) Schutzschalter 8A DC
- 11) Ausgang 12 V 8A

## Inverter-Stromerzeuger PG-I SE– Leise, für anspruchsvolle Privatanwender und Semiprofis

- ▶ Zuverlässiger Stromerzeuger für Heim und Garten, Camping, Boote, auch zum Betrieb von Computern und anderen empfindlichen elektronischen Geräten geeignet
- ▶ Invertertechnik für konstante Leistungsabgabe
- ▶ Kontrollleuchten für Ausgangsspannung, Überlastung und Ölmenge
- ▶ Thermoschutzschalter für Überlastschutz
- ▶ Leistungsabhängige stufenlose Drehzahlregulierung durch automatische Kupplung sorgt für niedrigen Geräuschpegel
- ▶ Geringer Spritverbrauch im Eco-Modus
- ▶ Choke für problemlosen Kaltstart
- ▶ Elektrostart für bequemes Starten auf Knopfdruck



PG-I 42 SE



PG-I 80 SE

**PG-I 42 SE**

statt € 599,00 zzgl. MwSt.

**539,-**

€ 641,41 inkl. MwSt.

Art.-Nr. 6706420

**PG-I 80 SE**

statt € 2.390,00 zzgl. MwSt.

**2.159,-**

€ 2.569,21 inkl. MwSt.

Art.-Nr. 6706800

**Lieferumfang PG-I 80 SE:**

Fahrwerk mit vier Rädern

Technische Daten	PG-I 42 SE	PG-I 80 SE	Technische Daten	PG-I 42 SE	PG-I 80 SE
Nennspannung	230 V		Anlasser	Hand- und E-Start	
Wirkleistung bei LTP	4,1 kW	7,5 kW	Schutzklasse Generator	IP 23M	
Scheinleistung bei COP	3,6 kW	7,2 kW	Laufzeit bei 50% Last / 100% Last	9 / 5 h	26 / 10,5 h
Wirkleistung bei COP	3,5 kW	7,0 kW	Fassungsvermögen Tank	15 l	25 l
Steckdosenausführung	2 x 230V Schuko, 1 x 12V DC	2 x 230V Schuko, 1 x 230V CEE, 1 x 12V DC	Schalldruck L <sub>p</sub>	76 dB(A)	74 dB(A)
Schutzklasse Steckdosen	IP 44		Schalleistung L <sub>W</sub>	96 dB(A)	94 dB(A)
Kraftstoff	Benzin		Länge x Breite x Höhe ca.	557 x 464 x 478 mm	730 x 610 x 730 mm
			Gewicht ca.	42 kg	105 kg



- 1) Handstart
- 2) Motor Ein/Aus und E-Start
- 3) Eco-Modus Ein/Aus
- 4) Kontrollleuchten
- 5) Schuko Steckdose 230V mit Schutzschalter
- 6) Schuko Steckdose 230V mit Schutzschalter
- 7) DC 12V Steckdose mit Schutzschalter

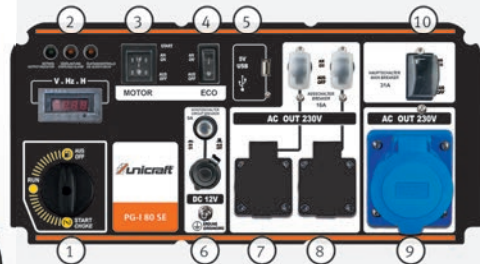

- 1) Drehschalter für Choke
- 2) Kontrollleuchten
- 3) Motor Ein/Aus und E-Start
- 4) Eco-Modus Ein/Aus
- 5) 5V USB Steckplatz
- 6) DC 12V Steckdose mit Schutzschalter
- 7) Schuko Steckdose 230V mit Schutzschalter
- 8) Schuko Steckdose 230V mit Schutzschalter
- 9) CEE Steckdose 230V
- 10) Hauptschalter

## Serie PG-E – Synchron-Stromerzeuger für den anspruchsvollen Privatanwender und den Semiprofi

- ▶ Alle Generatoren mit Kupferwicklungen
- ▶ Kurzeitige Leistung bis zum 3-fachen der Nennleistung
- ▶ Automatische Spannungsregelung AVR
- ▶ Überlastschutz durch Thermoschutzschalter
- ▶ Ölmanagementschaltung mit Warnlampe
- ▶ 3 in 1 Display für Spannung, Frequenz und Betriebsstunden
- ▶ Lange Laufzeit durch großen Tank

- ▶ Tank mit Füllstandsanzeige
- ▶ Anschlüsse ergonomisch günstig an der Stirnseite
- ▶ Ausgestattet mit Radsatz und stabilem Klappgriff

**Großtank 15l**
**Handstart**

PG-E 40 SRA

**Großtank 25l**
**Handstart/E-Start**

PG-E 80 TEA



Bedienfeld bei Modell PG-E 40 SRA



Bedienfeld bei Modell PG-E 80 TEA



Bedienfeld bei Modell PG-E 90 SEA



PG-E 90 SEA

**Neu**

PG-E 100 TEA



Alle Modelle mit praktischem Radsatz und stabilem Klappgriff für einfachen Transport

PG-E 30 SRA	PG-E 40 SRA	PG-E 60 SEA	PG-E 80 TEA	PG-E 90 SEA	Neu PG-E 100 TEA
statt € 420,00 zzgl. MwSt.	statt € 500,00 zzgl. MwSt.	statt € 815,00 zzgl. MwSt.	statt € 940,00 zzgl. MwSt.	statt € 965,00 zzgl. MwSt.	statt € 2.399,00 zzgl. MwSt.
<b>379,-</b>	<b>449,-</b>	<b>739,-</b>	<b>849,-</b>	<b>869,-</b>	<b>2.099,-</b>
€ 451,01 inkl. MwSt.	€ 534,31 inkl. MwSt.	€ 879,41 inkl. MwSt.	€ 1.010,31 inkl. MwSt.	€ 1.034,11 inkl. MwSt.	€ 2.497,81 inkl. MwSt.
Art.-Nr. 6706030	Art.-Nr. 6706040	Art.-Nr. 6706060	Art.-Nr. 6706080	Art.-Nr. 6706090	Art.-Nr. 6706100

Technische Daten	PG-E 30 SRA	PG-E 40 SRA	PG-E 60 SEA	PG-E 80 TEA	PG-E 90 SEA	Neu PG-E 100 TEA
Spannung	230 V	230 V	230 V	230 V/400 V	230 V	230 V/400 V
Notleistung LTP 230 V	2,8 kW	3,8 kW	5,5 kW	2,5 kW	8,5 kW	11 kW
Dauerleistung COP 230 V	2,5 kW	3,3 kW	5,0 kW	2,3 kW	7,5 kW	10 kW
Notleistung LTP 400 V	-	-	-	7,0 kW	-	-
Dauerleistung COP 400 V	-	-	-	6,5 kW	-	-
Motor	SC170F	SC170B	SC188F	SC190F	AP192FBD	GB680
Kraftstoff	Benzin	Benzin	Benzin	Benzin	Benzin	Benzin
Anlasser	Handstart	Handstart	E-Start/Handstart	E-Start/Handstart	E-Start/Handstart	E-Start
Laufzeit bei 50% Last	12,5 h	14 h	16 h	13 h	12 h	10 h
Laufzeit bei 100% Last	9,5 h	9,5 h	8,2 h	8,5 h	8 h	8 h
Fassungsvermögen Tank	15 l	15 l	25 l	25 l	25 l	45 l
Schalldruck	75 dB(A)	75 dB(A)	76 dB(A)	76 dB(A)	67 dB(A)	79 dB(A)
Schalleistung LWA	95 dB(A)	95 dB(A)	96 dB(A)	96 dB(A)	97 dB(A)	99 dB(A)
Steckdosenausführung	2x 230 V Schuko	2x 230 V Schuko	2x 230 V Schuko, 1x 230 V CEE 32A	2x 230 V Schuko, 1x 400 V CEE 16A	2 x 230 V Schuko, 1 x 230 V 32 A	2 x 230 V Schuko, 1 x 400 V CEE 16A
Schutzklasse Generator	IP 23	IP 23	IP 23	IP 23	IP 23M	IP 23
Schutzklasse Steckdosen	IP 44	IP 44	IP 44	IP 44	IP 44	IP 44
Abmessungen (L x B x H)	595 x 460 x 500 mm	595 x 460 x 527 mm	700 x 526 x 580 mm	700 x 526 x 580 mm	700 x 526 x 580 mm	730 x 600 x 910 mm
Gewicht	45 kg	50 kg	81 kg	88 kg	97 kg	170 kg

**Serie PG – Leistungsstarke und robuste Synchron-Stromerzeuger, einfach in der Handhabung, jederzeit schnell einsetzbar. Besonders geeignet für schwer anlaufende Maschinen und Elektrowerkzeuge**

**PG 320 SR und PG 400 SR**

- ▶ Profi Stromerzeuger in Standard-Ausführung
- ▶ Höchste Zuverlässigkeit und Effizienz
- ▶ Generatoren kondensator geregelt
- ▶ Anschlüsse ergonomisch günstig an der Stirnseite
- ▶ Überlastschutz durch Thermoschutzschalter
- ▶ Ölmangelabschaltung
- ▶ Kurzzeitige Leistung bis zum 3-fachen der Nennleistung

**PG 400 SRA, PG 500 SRA und PG 800 SRA**

- ▶ Lange Laufzeiten durch 11l Großtank
- ▶ Elektronische Spannungsregelung AVR
- ▶ Spritz- und Schlagschutz durch Verkleidungsbleche
- ▶ Anschlüsse ergonomisch günstig an der Stirnseite
- ▶ Überlastschutz durch Thermoschutzschalter
- ▶ Ölmangelabschaltung
- ▶ Kurzzeitige Leistung bis zum 3-fachen der Nennleistung



**HONDA**  
inside.



PG 320 SR



PG 400 SR

Großtank 11l

Großtank 11l

Großtank 11l



PG 400 SRA



PG 500 SRA



PG 800 SRA



Standard-Radsatz

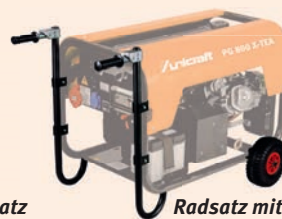

Radsatz mit Klappgriffen

Zubehör	Art.-Nr.	€ zzgl. MwSt.
Standard-Radsatz	6709900	99,00
Radsatz mit Klappgriffen	6709901	185,00

**PG 320 SR**  
statt € 665,00 zzgl. MwSt.  
**599,-**  
€ 712,81 inkl. MwSt.  
Art.-Nr. 6700031

**PG 400 SR**  
statt € 699,00 zzgl. MwSt.  
**649,-**  
€ 772,31 inkl. MwSt.  
Art.-Nr. 6700041

**PG 400 SRA**  
statt € 1.065,00 zzgl. MwSt.  
**979,-**  
€ 1.165,01 inkl. MwSt.  
Art.-Nr. 6701041

**PG 500 SRA**  
statt € 1.325,00 zzgl. MwSt.  
**1.199,-**  
€ 1.426,81 inkl. MwSt.  
Art.-Nr. 6701051

**PG 800 SRA**  
statt € 1.535,00 zzgl. MwSt.  
**1.399,-**  
€ 1.664,81 inkl. MwSt.  
Art.-Nr. 6701081

Technische Daten	PG 320 SR	PG 400 SR	PG 400 SRA	PG 500 SRA	PG 800 SRA
Spannung	230 V	230 V	230 V	230 V	230 V
Notleistung LTP 230V	2,6 kW / 2,9 kVA	3,1 kW / 3,4 kVA	3,1 kW / 3,4 kVA	4,6 kW / 5,1 kVA	6,4 kW / 7,2 kVA
Dauerleistung COP 230V	2,2 kW / 2,5 kVA	2,6 kW / 2,9 kVA	2,6 kW / 2,9 kVA	3,9 kW / 4,2 kVA	5,5 kW / 6,0 kVA
Motor	Honda GX160	Honda GX200	Honda GX200	Honda GX270	Honda GX390
Kraftstoff	Benzin	Benzin	Benzin	Benzin	Benzin
Anlasser	Handstart	Handstart	Handstart	Handstart	Handstart
Verbrauch bei 75% Last	0,9 l/Std.	1,1 l/Std.	1,1 l/Std.	1,6 l/Std.	2,2 l/Std.
Fassungsvermögen Tank	3,1 l	3,1 l	11 l	11 l	11 l
Schalldruck	71 dB(A)	71 dB(A)	69 dB(A)	71 dB(A)	72 dB(A)
Schalleistung LWA	96 dB(A)	96 dB(A)	95 dB(A)	97 dB(A)	97 dB(A)
Steckdosenausführung	2 x 230 V Schuko	2 x 230 V Schuko	2 x 230 V Schuko	1 x 230 V Schuko 1 x 230 V 16A	1 x 230 V CCE 32A 1 x 230 V Schuko
Schutzklasse Generator	IP 23	IP 23	IP 23	IP 23	IP 23
Schutzklasse Steckdosen	IP 54	IP 54	IP 54	IP 44	IP 44
Abmessungen (L x B x H)	640 x 458 x 400 mm	640 x 458 x 400 mm	623 x 409 x 500 mm	729 x 500 x 536 mm	729 x 500 x 536 mm
Gewicht	36 kg	38 kg	43 kg	61 kg	73 kg

## Serie PG – Profi-Synchron-Stromerzeuger geeignet für den anspruchsvollen Anwender und den gewerblichen Dauereinsatz. Besonders geeignet für schwer anlaufende Maschinen und Elektrowerkzeuge

### PG 500 TRA und PG 800 TRA

- ▶ Lange Laufzeiten durch 11l Großtank
- ▶ Elektronische Spannungsregelung AVR
- ▶ Spritz- und Schlagschutz durch Verkleidungsbleche
- ▶ Anschlüsse ergonomisch günstig an der Stirnseite
- ▶ Überlastschutz durch Thermoschutzschalter
- ▶ Ölmangelabschaltung
- ▶ Kurzzeitige Leistung bis zum 3-fachen der Nennleistung
- ▶ Universell einsetzbar für 230V und 400V Verbraucher

### PG 500 X-SEA und PG 800 X-TEA

- ▶ Lange Laufzeiten durch 18l Großtank
- ▶ Elektronische Spannungsregelung AVR
- ▶ Spritz- und Schlagschutz durch Verkleidungsbleche
- ▶ Anschlüsse ergonomisch günstig an der Stirnseite in einem Bedienpanel mit Voltmeter und Betriebsstundenzähler
- ▶ Thermo-Magnetschutzschalter schützt gegen Überlastung und Kurzschluss durch defekte Verbraucher oder Leitungen
- ▶ Sicherer Personenschutz durch Isolationsüberwachung (Gerät muss nicht geerdet werden)
- ▶ Ölmangelabschaltung
- ▶ Hoher Komfort durch E-Start



**HONDA**  
inside.

Großtank 11l



PG 500 TRA

Großtank 11l



PG 800 TRA

Großtank 18l

E-Start



PG 500 X-SEA

Großtank 18l

E-Start



PG 800 X-TEA

#### PG 500 TRA

statt € 1.589,00 zzgl. MwSt.

**1.459,-**

€ 1.736,21 inkl. MwSt.

Art.-Nr. 6701053

#### PG 800 TRA

statt € 1.755,00 zzgl. MwSt.

**1.599,-**

€ 1.902,81 inkl. MwSt.

Art.-Nr. 6701083

#### PG 500 X-SEA

statt € 2.335,00 zzgl. MwSt.

**2.099,-**

€ 2.497,81 inkl. MwSt.

Art.-Nr. 6702051

#### PG 800 X-TEA

statt € 2.755,00 zzgl. MwSt.

**2.539,-**

€ 3.021,41 inkl. MwSt.

Art.-Nr. 6702083

Technische Daten	PG 500 TRA	PG 800 TRA	PG 500 X-SEA	PG 800 X-TEA
Spannung	230 V / 400 V	230 V / 400 V	230 V	230 V / 400 V
Notleistung LTP 230V	3,7 kW / 4,2 kVA	4,9 kW / 5,5 kVA	4,8 kW / 5,3 kVA	4,9 kW / 5,5 kVA
Dauerleistung COP 230V	2,8 kW / 3,1 kVA	3,7 kW / 4,1 kVA	4,0 kW / 4,1 kVA	3,7 kW / 4,1 kVA
Notleistung LTP 400V	5,0 kW / 6,3 kVA	6,6 kW / 8,3 kVA	-	6,6 kW / 8,3 kVA
Dauerleistung COP 400V	4,3 kW / 5,4 kVA	5,6 kW / 7,0 kVA	-	5,6 kW / 7,0 kVA
Motor	Honda GX270	Honda GX390	Honda GX270	Honda GX390
Kraftstoff	Benzin	Benzin	Benzin	Benzin
Anlasser	Handstart	Handstart	E-Start	E-Start
Verbrauch bei 75% Last	1,6 l/Std.	2,2 l/Std.	1,6 l/Std.	2,1 l/Std.
Fassungsvermögen Tank	11 l	11 l	18 l	18 l
Schalldruck	71 dB(A)	72 dB(A)	71 dB(A)	72 dB(A)
Schalleistung LWA	97 dB(A)	97 dB(A)	97 dB(A)	97 dB(A)
Steckdosenausführung	1 x 230 V Schuko 1 x 230 V, 16 A 1 x 400 V, 16 A	1 x 230 V Schuko 1 x 230 V, 16 A 1 x 400 V, 16 A	1 x 230 V, Schuko 1 x 230 V, 32 A	1 x 230 V, Schuko 1 x 230 V, 32 A
Schutzklasse Generator	IP 23	IP 23	IP 23	IP 23
Schutzklasse Steckdosen	IP 44	IP 44	IP 44	IP 44
Abmessungen (L x B x H)	729 x 500 x 536mm	729 x 500 x 536mm	842 x 523 x 557mm	842 x 523 x 557mm
Gewicht	75 kg	81 kg	76 kg	99 kg



Standard-Radsatz



Radsatz mit Klappgriffen

Zubehör	Art.-Nr.	€ zzgl. MwSt.
Standard-Radsatz	6709900	99,00
Radsatz mit Klappgriffen	6709901	185,00

Unverbindliche Aktionspreise  
Lieferbedingungen siehe Rückseite



**Serie PG – Premium-Synchron-Stromerzeuger für höchste Ansprüche auch mit Dieselmotor**

**PG 800 X-TEA-54**

- ▶ Schutzklasse IP 54
- ▶ Anschlüsse ergonomisch günstig an der Stirnseite in einem Bedienpanel mit Voltmeter und Betriebsstundenzähler
- ▶ Spritz- und Schlagschutz durch Verkleidungsbleche
- ▶ Lange Laufzeiten durch 18l Großtank
- ▶ Hoher Komfort durch E-Start
- ▶ Elektronische Spannungsregelung AVR
- ▶ Thermo-Magnetschutzschalter schützt gegen Überlastung und Kurzschluss durch defekte Verbraucher oder Leitungen
- ▶ Kurzzeitige Leistung bis zum 4-fachen der Nennleistung
- ▶ 200% schiefasttauglich
- ▶ Sicherer Personenschutz durch Isolationsüberwachung (Gerät muss nicht geerdet werden)
- ▶ Ölmangelabschaltung

**PG-D 600 TEA**

- ▶ Schallgedämmter Dieselmotor (entspricht der Geräusch- und Abgasemissionsvorschrift)
- ▶ Anschlüsse ergonomisch günstig an der Stirnseite in einem Bedienpanel mit Voltmeter und Betriebsstundenzähler
- ▶ Spritz- und Schlagschutz durch Verkleidungsbleche
- ▶ Elektronische Spannungsregelung AVR
- ▶ Thermo-Magnetschutzschalter schützt gegen Überlastung und Kurzschluss durch defekte Verbraucher oder Leitungen
- ▶ Sicherer Personenschutz durch Isolationsüberwachung (Gerät muss nicht geerdet werden)
- ▶ Ölmangelabschaltung
- ▶ Lange Laufzeiten durch 24l Großtank
- ▶ Hoher Komfort durch E-Start

**Überzeugen Sie sich von unserer Leistungsfähigkeit und fragen Sie nach einer individuellen Beratung!**  
Kontakt: (09 51) 96 555-506  
beratung@unicraft.de

- Schutzklasse Generator IP 54
- Großtank 18l
- E-Start

- DIESEL-Motor
- Geräuscharm
- Großtank 24l
- E-Start

**HONDA**  
inside.



PG 800 X-TEA-54



PG-D 600 TEA

<b>PG 800 X-TEA-54</b> statt € 3.949,00 zzgl. MwSt.	<b>PG-D 600 TEA</b> statt € 4.699,00 zzgl. MwSt.
<b>3.639,-</b>	<b>4.359,-</b>
€ 4.330,41 inkl. MwSt.	€ 5.187,21 inkl. MwSt.
Art.-Nr. 6703083	Art.-Nr. 6704063

Technische Daten	PG 800 X-TEA-54	PG-D 600 TEA
Spannung	230 V / 400 V	230 V / 400 V
Notleistung LTP 230V	5,2 kW / 5,8 kVA	2,6 kW / 2,9 kVA
Dauerleistung COP 230V	3,6 kW / 4,0 kVA	2,0 kW / 2,2 kVA
Notleistung LTP 400V	7,1 kW / 8,8 kVA	5,5 kW / 6,9 kVA
Dauerleistung COP 400V	5,4 kW / 6,8 kVA	4,5 kW / 5,6 kVA
Motor	Honda GX390	Yanmar L100N
Kraftstoff	Benzin	Dieselmotor
Anlasser	E-Start	E-Start
Verbrauch bei 75% Last	1,9 l/Std.	1,4 l/Std.
Fassungsvermögen Tank	18 l	24 l
Schalldruck	72 dB(A)	67 dB(A)
Schalleistung LWA	97 dB(A)	93 dB(A)
Steckdosenausführung	1 x 230 V 16A 1 x 400 V 16A	1 x 230 V Schuko 2 x 230 V 16A 1 x 400 V 16A
Schutzklasse Generator	IP 54	IP 23
Schutzklasse Steckdosen	IP 54	IP 44
Abmessungen (L x B x H) mm	842 x 523 x 557	945 x 595 x 825
Gewicht	113 kg	186 kg



Standard-Radsatz



Radsatz mit Klappgriffen

















**Weitere Modelle finden Sie im Unicraft Hauptkatalog oder unter [www.unicraft.de](http://www.unicraft.de)**

Zubehör	Art.-Nr.	€ zzgl. MwSt.
<b>für PG 800 X-TEA-54</b>		
Standard-Radsatz	6709900	99,00
Radsatz mit Klappgriffen	6709901	185,00
<b>für PG-D 600 TEA</b>		
Radsatz	6709930	209,00

Modell	BC 14	ABC 8	ABC 11	ABC 40	EBC 7	EBC 15R	EBC 35R	BC 17 S	BC 32 S	BC 350 S	BC 550 S	
Art.-Nr.:	6850100	6850200	6850205	6850210	6850300	6850305	6850310	6850400	6850405	6850410	6850415	
Ladegerät	manuell	●						●	●	●	●	
	automatisch		●	●	●							
	elektronisch				●	●	●					
Starthilfe-gerät	AGM-Akku											
	Lithiumbatterie											
Spannung	6V-12V				●							
	12V		●	●				●				
	12V-24V	●			●				●	●	●	
	24V											
Batterietyp	WET*	●	●	●	●	●	●	●	●	●	●	
	AGM**					●	●	●				
	GEL***					●	●	●				
Funktion	Ladung	●	●	●	●	●	●	●	●	●	●	
	Erhaltung		●	●	●	●	●	●				
	Starthilfe							●	●	●	●	
	Abgesicherte Starthilfe											
	Recovery						●	●				
	Supply						●	●				
Symbol	Abkürzung: Bezeichnung	BC 14	ABC 8	ABC 11	ABC 40	EBC 7	EBC 15R	EBC 35R	BC 17 S	BC 32 S	BC 350 S	BC 550 S
	Funktion	L	L	L	L	L	L	L	L	S	L	S
	<b>Krad:</b> Motorrad	●	●	●	●	●	●	●	●	●	●	●
	<b>Pkw:</b> Personenkraftwagen	●	●	●	●	●	●	●	●	●	●	●
	<b>kB:</b> Kleinbusse	●	●	●	●	●	●	●	●	●	●	●
	<b>kT:</b> Kleintransporter <3,5 t	●		●	●	●	●	●	●	●	●	●
	<b>Boote:</b> Motorboote mit 2 Batterien					●	●	●		●	●	●
	<b>Lkw&lt;7,5t:</b> Leicht Lkw < 7,5 t	●			●		●	●		●		●
	<b>Lw:</b> Landwirtschaftliche Fahrzeuge, Traktoren				●			●	●	●	●	●
	<b>Bau:</b> Baufahrzeuge							●				●
	<b>Lkw&gt;7,5t/Nfz:</b> Lastkraftwagen, Sattelkraftfahrzeug, Nutzfahrzeug, Omnibusse, Zugmaschinen, ...											

\*WET/Nass (Flüssigelektrolyt) \*\*AGM (absorbierte Glasmatte) \*\*\*GEL (In den Platten absorbierte Gel-Elektrolyt) L = Laden S = Starten

Unverbindliche Aktionspreise  
Lieferbedingungen siehe Rückseite

Modell		MBC 55 S	MBC 550 S	ABC 350 S	ABC 550 S	ABC 950 S	MBC 750 S	SB 500	SB 200 MS						
Art.-Nr.:		6850500	6850505	6850450	6850455	6850460	6850510	6850605	6850650						
															
Ladegerät	manuell														
	automatisch			●	●	●									
	elektronisch	●	●				●								
Starthilfe- gerät	AGM-Akku							●							
	Lithiumbatterie								●						
Spannung	6V-12V														
	12V								●						
	12V-24V	●	●	●	●	●	●	●							
	24V														
Batterietyp	WET*	●	●	●	●	●	●	●	●						
	AGM**	●	●				●	●	●						
	GEL***	●	●				●	●	●						
Funktion	Ladung	●	●	●	●	●	●								
	Erhaltung	●	●	●	●	●	●								
	Starthilfe	●	●	●	●	●	●	●	●						
	Abgesicherte Starthilfe	●	●	●	●	●	●	●	●						
	Recovery	●	●				●								
	Supply	●	●				●		●						
Symbol	Abkürzung: Bezeichnung	MBC 55 S		MBC 550 S		ABC 350 S		ABC 550 S		ABC 950 S		MBC 750 S		SB 500	SB 200 MS
	Funktion	L	S	L	S	L	S	L	S	L	S	L	S	S	S
	Krad: Motorrad	●	●	●	●	●	●	●	●	●	●	●	●	●	●
	Pkw: Personenkraftwagen	●	●	●	●	●	●	●	●	●	●	●	●	●	●
	kB: Kleinbusse	●	●	●	●			●	●			●	●	●	●
	kT: Kleintransporter <3,5 t	●	●	●	●			●	●			●	●	●	●
	Boote: Motorboote mit 2 Batterien	●	●	●	●	●	●	●	●	●	●	●	●	●	●
	Lkw<7,5t: Leicht Lkw < 7,5 t	●	●	●	●			●	●	●	●	●	●	●	●
	Lw: Landwirtschaftliche Fahrzeuge, Traktoren	●	●	●	●			●	●	●	●	●	●	●	●
	Bau: Baufahrzeuge	●	●	●	●			●	●	●	●	●	●	●	●
	Lkw>7,5t/Nfz: Lastkraftwagen, Sattelkraftfahrzeug, Nutzfahrzeuge, Omnibusse, Zugmaschinen, ...	●	●	●	●			●	●	●	●	●	●	●	●

\*WET/Nass (Flüssigelektrolyt) \*\*AGM (absorbierte Glasmatte) \*\*\*GEL (In den Platten absorbierte Gel-Elektrolyt) L = Laden S = Starten

Unverbindliche Aktionspreise  
Lieferbedingungen siehe Rückseite

## BC 14 – Manuelles Batterieladegerät für Wet-Batterien mit einer Ladespannung von 12 oder 24 Volt

- ▶ Solide Lösung für den Einsatz bei den meisten Kraftfahrzeugen – vom Motorrad über den Kleintransporter bis zu 7,5 Tonnen
- ▶ Robustes Geräte-Gehäuse aus Blech und schwer entflammarem Kunststoff

▶ **Analoges Amperemeter**

▶ **Normale oder schnelle Ladung einstellbar**

Technische Daten	BC 14	
Ladespannung	12 V	24 V
Ladestrom	7 A	4 A
Ladekapazität	15 – 100 Ah	
Leistung / Spannung	140 W / 230 V	
Ladezyklen	4	
Geeignet für Batterietypen	WET	
Einsatzgebiet Laden	Krad, Pkw, kB, kT, Lkw <7,5t	
Abmessungen (L x B x H)	250 x 150 x 210 mm	
Gewicht	3,8 kg	



- ▶ Ladezyklus gemäß der W-Kennlinie mit abfallender Stromstärke bei steigender Spannung
- ▶ Zwei Jahre Herstellergarantie\*

**BC 14**  
statt € 65,00 zzgl. MwSt.  
**59,-**  
€ 70,21 inkl. MwSt.  
Art.-Nr. 6850100

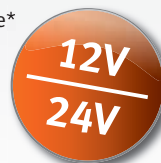

### Serienausstattung:

Normale und schnelle Ladung  
Amperemeter analog  
Sicherung gegen Kurzschluss der Ladekabel  
Schutz gegen Kurzschluss bei falscher Polung  
Thermoschutzschalter mit Auto-Reset  
Ladekabel +/- mit Standard-Krokodilklemmen  
Anschlusskabel 230 Volt mit Schuko-Stecker

## ABC 8/ ABC 11 – Automatisches Batterielade-/erhaltungsgerät mit elektronischer Steuerung für Wet-Batterien mit 12 Volt Ladespannung

- ▶ Für den Einsatz bei Motorrädern, Pkw und Kleinbussen geeignet
- ▶ Einfach zu bedienen aufgrund seiner automatischen Steuerung
- ▶ Dauernder Anschluss an Batterie möglich wegen automatischer Umschaltung zwischen Ladevorgang und Erhaltungsladebetrieb, optimal u.a. für Fahrzeugüberwinterungen
- ▶ Komfortabel zu transportieren aufgrund des geringen Gewichts und des ergonomischen Tragegriffs

▶ **Automatische Ladung und Ladeerhaltung**

▶ **Normale oder schnelle Ladung einstellbar**

**ABC 8**  
statt € 50,00 zzgl. MwSt.  
**39,90**  
€ 47,48 inkl. MwSt.  
Art.-Nr. 6850200

**ABC 11**  
statt € 65,00 zzgl. MwSt.  
**49,90**  
€ 59,38 inkl. MwSt.  
Art.-Nr. 6850205

Technische Daten	ABC 8	ABC 11
Ladespannung	12 V	12 V
Ladestrom	4 A	8 A
Ladekapazität	20 – 70 Ah	20 – 110 Ah
Leistung / Spannung	80 W / 230 V	110 W / 230 V
Anzahl Betriebsarten	2	4
Geeignet für Batterietypen	WET	WET
Einsatzgebiet Laden	Krad, Pkw, kB	Krad, Pkw, kB, kT
Abmessungen (L x B x H)	200 x 75 x 190 mm	255 x 95 x 235 mm
Gewicht	2,1 kg	2,7 kg



**Lieferumfang:**  
Tragegriff  
Staufächer für Netz- und Ladekabel

### Serienausstattung:

Normale und schnelle Ladung  
LED-Signal bei falscher Polung, falscher Spannung oder Störung  
LED-Signal für Ladung und Ladungsende  
Schutz gegen Kurzschluss der Ladekabel  
Schutz gegen Kurzschluss bei falscher Polung  
Thermoschutzschalter mit Auto-Reset  
Ladekabel +/- mit Standard-Krokodilklemmen  
Anschlusskabel 230 Volt mit Schuko-Stecker

## ABC 40 – Automatisches Batterielade-/erhaltungsgerät für Wet-, Gel- und AGM-Batterien mit einer Ladespannung von 12 oder 24 Volt

- ▶ Sehr einfach zu bedienendes Modell mit Mikroprozessor-Steuerung
- ▶ Geeignet für Motorräder, Pkw, landwirtschaftliche Nutzfahrzeuge und Lkw bis zu 7,5 Tonnen
- ▶ Automatische Steuerung des Ladezyklus gemäß der WUoU-Kennlinie mit zwei verschiedenen Phasen: die Erste gemäß der W-Kennlinie mit abfallender Stromstärke bei steigender Spannung bis zur Lade-Nennspannung, die Zweite gemäß der UoU-Kennlinie
- ▶ Dauernder Anschluss an Batterie möglich wegen automatischer Umschaltung zwischen Ladevorgang und Erhaltungsladebetrieb mit konstanter Spannung und geringem Ladestrom, der dem der Selbstentladung entspricht, optimal u.a. für Fahrzeugüberwinterungen

▶ **Automatische Ladung und Ladeerhaltung**

▶ **Normale oder schnelle Ladung einstellbar**

Technische Daten	ABC 40	
Ladespannung	12 V	24 V
Ladestrom	12 A	7 A
Ladekapazität	10 – 180 Ah	
Leistung / Spannung	400 W / 230 V	
Anzahl Betriebsarten	8	
Geeignet für Batterietypen	WET	
Einsatzgebiet Laden	Krad, Pkw, Lw, Lkw <7,5t	
Abmessungen (L x B x H)	250 x 210 x 280 mm	
Gewicht	8 kg	



**ABC 40**  
statt € 159,00 zzgl. MwSt.  
**145,-**  
€ 172,55 inkl. MwSt.  
Art.-Nr. 6850210



### Serienausstattung:

Normale und schnelle Ladung  
LED-Signal bei falscher Polung, falscher Spannung oder Störung  
LED-Signal für Ladung und Ladungsende  
Sicherung gegen Kurzschluss der Ladekabel  
Schutz gegen Kurzschluss bei falscher Polung  
Thermoschutzschalter mit Auto-Reset  
Ladekabel +/- mit Standard-Krokodilklemmen  
Anschlusskabel 230 Volt mit Schuko-Stecker

## ABC 350 S / ABC 550 S – Professionelles, automatisches Batterielade-/startgerät für Wet-, Gel- und AGM-Batterien mit einer Ladespannung von 12 und 24 Volt

- ▶ Für den professionellen Einsatz geeignet
- ▶ Automatikbetrieb schützt die Fahrzeugelektronik zu 100 % vor Spannungsspitzen (Starten)
- ▶ Automatikbetrieb schaltet am Ladungsende um auf Erhaltung (Laden)
- ▶ Thermischer Schutz gegen Überlast

▶ **Automatische Ladung und Ladeerhaltung**

▶ **Für normale und schnelle Ladung**



ABC 350 S



ABC 550 S

**ABC 350 S**  
statt € 299,00 zzgl. MwSt.  
**279,-**  
€ 332,01 inkl. MwSt.  
Art.-Nr. 6850450

**ABC 550 S**  
statt € 409,00 zzgl. MwSt.  
**379,-**  
€ 451,01 inkl. MwSt.  
Art.-Nr. 6850455

Technische Daten	ABC 350 S		ABC 550 S	
Ladespannung	12 V	24 V	12 V	24 V
Ladestrom	45 A	30 A	75 A	50 A
Ladekapazität	30 – 350 Ah		30 – 550 Ah	
Startleistung	200 A		300 A	
Spitzenleistung	300 A		400 A	
Leistung / Spannung	1000 – 5000 W / 230 V		1500 – 10000 W / 230 V	
Anzahl Betriebsarten	6		6	
Geeignet für Batterietypen	WET		WET	
Einsatzgebiet Laden	Krad, Lw, PkW, Boote		Krad, Pkw, Lw, Boote, kB, kT, Lkw<7,5t, Bau	
Einsatzgebiet Starten	Krad, Lw, PkW, Boote		Krad, kB, kT, Lkw<7,5t, PkW, Boote	
Abmessungen (L x B x H)	330 x 245 x 730 mm		330 x 280 x 800 mm	
Gewicht	14,6 kg		18,7 kg	

**Lieferumfang:**

Staufach für Kabel  
Fahrwerk (Transport-Bügel, Radsatz)

**Serienausstattung:**

Normale und schnelle Ladung  
Amperemeter digital  
Anzeige des Lade- und Anlassstrom  
LED-Signal für Ladung und Ladungsende  
Sicherung gegen Kurzschluss der Ladekabel  
Sicherung gegen Kurzschluss bei falscher Polung  
Schutz gegen Überlastung  
Thermoschutzschalter mit Auto-Reset  
Ladekabel +/- mit Standard-Krokodilklemmen  
Anschlusskabel 230 Volt mit Schuko-Stecker

## ABC 950 S – Professionelles, automatisches Batterielade-/startgerät für Wet-, Gel- und AGM-Batterien mit einer Ladespannung von 12 und 24 Volt

- ▶ Für den professionellen Einsatz geeignet
- ▶ Automatikbetrieb schützt die Fahrzeugelektronik zu 100 % vor Spannungsspitzen (Starten)
- ▶ Automatikbetrieb schaltet am Ladungsende um auf Erhaltung (Laden)
- ▶ Thermischer Schutz gegen Überlast
- ▶ Bedienung des Schnellstarts auch über Fernstart mit 3,35 m Kabellänge möglich, z. B. aus dem Fahrzeuginneren
- ▶ Schnellladung manuell oder über Timer steuerbar
- ▶ Gerät kann an Dreiphasennetz mit 230 oder 400 Volt Anschlussspannung betrieben werden

▶ **Automatische Ladung und Ladeerhaltung**

▶ **Für normale und schnelle Ladung**

▶ **Schnellstart auch per Fernstart-Bedienung**

▶ **Schnellladung mit Timer**



**ABC 950 S**  
statt € 1.459,00 zzgl. MwSt.  
**1.299,-**  
€ 1.545,81 inkl. MwSt.  
Art.-Nr. 6850460

Technische Daten	ABC 950 S	
Ladespannung	12 V	24 V
Ladestrom	180 A	120 A
Ladekapazität	30 – 1000 Ah	
Startleistung	1000 A	
Spitzenleistung	1500 A	
Leistung / Spannung	3000 – 20000 W / 400 V	
Anzahl Betriebsarten	6	
Geeignet für Batterietypen	WET	
Einsatzgebiet Laden	Krad, Pkw, Lw, Boote, Lkw<7,5t, Lkw>7,5t, Bau	
Einsatzgebiet Starten	Krad, Pkw, Lw, Boote, Lkw<7,5t, Lkw>7,5t, Bau	
Abmessungen (L x B x H)	770 x 560 x 330 mm	
Gewicht	68 kg	

**Lieferumfang:**

Fahrwerk (Transport-Bügel, Radsatz)



**Serienausstattung:**

Fernstart  
Normale und schnelle Ladung  
Amperemeter digital  
Voltmeter digital  
LED-Signal bei falscher Polung, falscher Spannung oder Störung  
LED-Signal für Ladung und Ladungsende  
Sicherung gegen Kurzschluss der Ladekabel  
Schutz gegen Kurzschluss bei falscher Polung  
Schutz gegen Überlastung  
Thermoschutzschalter mit Auto-Reset  
Ladekabel +/- mit Standard-Krokodilklemmen  
Anschlusskabel für den 400 V-Betrieb ohne Stecker

## Serie EBC – Elektronisches Batterielade-/erhaltungsgerät für Wet-, Gel- und AGM-Batterien mit einer Ladespannung von 6 oder 12 Volt. Große Funktionalität bei handlicher Bauform

- ▶ Sehr einfach zu bedienen aufgrund seines ergonomischen und übersichtlichen Designs
- ▶ Optimale Kontrolle aller Phasen des automatisch gesteuerten Ladezyklus und des Erhaltungsladebetrieb über beleuchtetes Display
- ▶ Optimales Laden der Batterie auch bei Temperaturen unter 0 °C mit speziellem Winter-Modus, Gerät lädt mit höherem Ladestrom und erhöhter Ladespannung

### › Test der Batteriespannung

› Staubdicht und gegen Strahlwasser geschützt nach IP 65



**IP 65**

### › Test der Lichtmaschinen-Ladespannung

### › Automatische Erkennung der Batteriespannung

### › EBC 15 R: Stützladebetrieb (Memory Saver)

### › EBC 15 R: Regenerierungs-Funktion

### › EBC 15 R: Restart-Funktion

- ▶ **IP65:** Gerät ist staubdicht und hat einen Schutz gegen Strahlwasser aus beliebigem Winkel

### EBC 15R zusätzlich mit:

- ▶ Im Stützladebetrieb Verwendung als Netzgerät zur Erhaltung der Einstellungen der Fahrzeugelektronik bei ausgebauter Batterie, wichtige Funktion für moderne PKW, bei denen der Batteriewechsel nur im Stützladebetrieb durchgeführt werden darf, um die Einstellungen der elektronischen Geräte im Fahrzeug (Radiocode, Sitz- und Fahrerkomforteinstellungen, ...) zu erhalten

- ▶ Zur Regenerierung von Batterien, die über einen kurzen Zeitraum tief entladen waren

- ▶ **Restart-Funktion:** Bei Ausfall der Netzspannung erhält das Gerät bis zu zwölf Stunden lang den Status des Ladezyklus, den es zum Zeitpunkt des Stromausfalls hatte. Sobald es wieder Netzspannung erhält, wird der Ladevorgang an der gleichen Stelle fortgesetzt. Bei Geräten ohne Restart-Funktion startet der Ladezyklus wieder von vorne

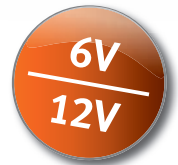

**EBC 7**



**EBC 15 R**

**EBC 7**  
 statt € 62,90 zzgl. MwSt.  
**59,-**  
 € 70,21 inkl. MwSt.  
 Art.-Nr. 6850300

**EBC 15 R**  
 statt € 90,00 zzgl. MwSt.  
**85,-**  
 € 101,15 inkl. MwSt.  
 Art.-Nr. 6850305

Technische Daten	EBC 7	EBC 15 R
Ladespannung	6 V   12 V	12 V
Ladestrom	1 – 4 A	2 – 8 A
Ladekapazität	4 – 80 Ah	5 – 160 Ah
Kapazität Erhaltung	4 – 120 Ah	5 – 250 Ah
Leistung / Spannung	70 W / 230 V	140 W / 230 V
Schutzart	IP 65	IP 65
Anzahl Betriebsarten	6	9
Geeignet für Batterietypen	Wet, Gel, AGM	Wet, Gel, AGM
Einsatzgebiet Laden	Krad, Pkw, kB	Krad, Pkw, kP, kT, Lkw<7,5t, Boote
Abmessungen (L x B x H)	190 x 80 x 50 mm	230 x 100 x 65 mm
Gewicht	0,75 kg	1 kg

### Lieferumfang:

Ladekabel +/- 150 cm mit Schnellsteckverbindung  
 Kabel +/- 50 cm mit Schnellverbinder und Krokodilklemmen  
 Kabel +/- 50 cm mit Schnellverbinder und Ringösenklemmen M6  
 Haltebügel

### Serienausstattung:

Automatische Erkennung der Batteriespannung  
 Winter-Modus  
 Digitalanzeige für Gerätefunktionen und -status  
 LED-Signal bei falscher Polung, falscher Spannung oder Störung  
 Akustisches Signal bei falscher Polung, falscher Spannung oder Störung  
 Schutz gegen Kurzschluss der Ladekabel  
 Schutz gegen Kurzschluss bei falscher Polung  
 Ladekabel +/- mit Standard-Krokodilklemmen  
 Ladekabel +/- mit Ringösenklemmen M6  
 Anschlusskabel 230 Volt mit Schuko-Stecker

## EBC 35 R – Elektronisches Batterielade-/erhaltungsgerät zum Laden und Regenerieren von Wet-, Gel- und AGM-Batterien mit einer Ladespannung von 12 oder 24 Volt.



- ▶ Sehr einfach zu bedienen aufgrund seines ergonomischen und übersichtlichen Designs
- ▶ Einstellung der Ladefunktionen, des Batterietyps und der Batteriespannung über Taster

### › Regenerierungs-Funktion

### › Stützladebetrieb (Memory Saver)

- ▶ Aufladung und Erhaltung erfolgen automatisch gemäß speziellen auf den Batterietyp abgestimmten Kennlinien
- ▶ Drei-phasiger Diagnose-Modus
- ▶ Prozessorgesteuerter acht-phasiger Ladezyklus
- ▶ Zur Regenerierung von Batterien, die über einen kurzen Zeitraum tief entladen waren

- ▶ Im Stützladebetrieb Verwendung als Netzgerät zur Erhaltung der Einstellungen der Fahrzeugelektronik bei ausgebauter Batterie (Memory Saver) – wichtige Funktion für moderne PKW, bei denen der Batteriewechsel nur im Stützladebetrieb durchgeführt werden darf, um die Einstellungen der elektronischen Geräte im Fahrzeug (Radiocode, Sitz- und Fahrerkomforteinstellungen, ...) zu erhalten

**EBC 35 R**  
 statt € 265,00 zzgl. MwSt.  
**239,-**  
 € 284,41 inkl. MwSt.  
 Art.-Nr. 6850310

Technische Daten	EBC 35 R
Ladespannung	12 V   24 V
Ladestrom	15 A   10 A
Ladekapazität	30 – 330 Ah
Kapazität Erhaltung	30 – 500 Ah
Leistung / Spannung	350 W / 230 V
Anzahl Betriebsarten	16
Geeignet für Batterietypen	Wet, Gel, AGM
Einsatzgebiet Laden	Krad, Pkw, kB, kT, Lkw<7,5t, Boote, Lw, Bau
Abmessungen (L x B x H)	260 x 135 x 72 mm
Gewicht	1,8 kg



### Serienausstattung:

Stützladebetrieb (Memory Saver)  
 Digitalanzeige für Ladespannung – und strom  
 Anzeige des Batteriestatus  
 LED-Signal bei falscher Polung, falscher Spannung oder Störung  
 Akustisches Signal bei falscher Polung, falscher Spannung oder Störung  
 LED-Signal für Ladung und Ladungsende  
 Schutz gegen Kurzschluss der Ladekabel  
 Schutz gegen Kurzschluss bei falscher Polung  
 Ladekabel +/- mit Standard-Krokodilklemmen  
 Anschlusskabel 230 Volt mit Schuko-Stecker

**BC 17 S – Tragbares Batterielade-/startgerät für 12 Volt Wet-Batterien**  
**BC 32 S – Tragbares Batterielade-/startgerät für 12 und 24 Volt Wet-Batterien.**

- ▶ Für den Schnellstart von Motorrädern und Pkw geeignet
- ▶ Wahlschalter für normale und schnelle Ladung
- ▶ Schutz vor Überlastung, Kurzschlüssen und falscher Polung
- ▶ Ablesen des Ladestroms über analoges Amperemeter

<b>BC 17 S</b> statt € 105,00 zzgl. MwSt.	<b>BC 32 S</b> statt € 170,00 zzgl. MwSt.
<b>99,-</b>	<b>159,-</b>
€ 117,81 inkl. MwSt.	€ 189,21 inkl. MwSt.
Art.-Nr. 6850400	Art.-Nr. 6850405

Technische Daten	BC 17 S	BC 32 S
Ladespannung	12 V	12 V   24 V
Ladestrom	12 A	30 A   26 A
Ladekapazität	20 – 150 Ah	30 – 350 Ah
Startleistung	60 A	160 A
Spitzenleistung	100 A	250 A
Leistung / Spannung	200 – 1200 W / 230 V	850 – 4000 W / 230 V
Anzahl Betriebsarten	4	6
Geeignet für Batterietypen	Wet	Wet
Einsatzgebiet Laden	Krad, Pkw, kB, kT, Lw	Krad, Pkw, kB, kT, Lkw<7,5t, Boote, Lw
Einsatzgebiet Starten	Krad, Pkw	Krad, Pkw, kB, kT
Abmessungen (L x B x H)	150 x 265 x 335 mm	
Gewicht	5,8 kg	10 kg



BC 17 S

BC 32 S

**Serienausstattung:**

- Normale und schnelle Ladung
- Amperemeter analog
- Sicherung gegen Kurzschluss der Ladekabel
- Sicherung gegen Kurzschluss bei falscher Polung
- Schutz gegen Überlastung
- Thermoschutzschalter mit Auto-Reset
- Ladekabel +/- mit Standard-Krokodilklemmen
- Anschlusskabel 230 Volt mit Schuko-Stecker

**Lieferumfang:**

Transportkoffer

**BC 350 S / BC 550 S – Fahrbare Batterielade-/startgeräte für 12 und 24 Volt Wet-Batterien**

- ▶ Für den Schnellstart von Pkw, Kleinbussen und -transportern, Motorbooten und Traktoren geeignet
- ▶ Schutz gegen Überlastung, Kurzschlüsse und Umpolung
- ▶ Anzeige des Lade- und Startstroms über Amperemeter
- ▶ Schutz gegen Spannungsspitzen durch Varistor
- ▶ Robustes Geräte-Gehäuse aus Blech und schwer entflammarem Kunststoff
- ▶ **W-Lade-Kennlinie:** Ladezyklus gemäß der W-Kennlinie mit abfallender Stromstärke bei steigender Spannung

**Für normale und schnelle Ladung**

**Lieferumfang:**  
Fahrwerk (Transport-Bügel, Radsatz)

<b>BC 350 S</b> statt € 205,00 zzgl. MwSt.	<b>BC 550 S</b> statt € 315,00 zzgl. MwSt.
<b>189,-</b>	<b>289,-</b>
€ 224,91 inkl. MwSt.	€ 343,91 inkl. MwSt.
Art.-Nr. 6850410	Art.-Nr. 6850415

Technische Daten	BC 350 S	BC 550 S
Ladespannung	12 V   24 V	12 V   24 V
Ladestrom	30 A   30 A	50 A   50 A
Ladekapazität	30 – 350 Ah	30 – 550 Ah
Startleistung	200 A	300 A
Spitzenleistung	300 A	500 A
Leistung/Spannung	1000 – 5000 W 230 V	1500 – 10000 W 230 V
Anzahl Betriebsarten	6	
Geeignet für Batterietypen	Wet	
Einsatzgebiet Laden	Krad, Pkw, kB, kT, Boote, Lw	Krad, Pkw, kB, kT, Boote, Lkw<7,5t, Lw, Bau
Einsatzgebiet Starten	Pkw, kB, kT, Lw, Boote	
Abmessungen (L x B x H)	330 x 245 x 730 mm	330 x 280 x 800 mm
Gewicht	14 kg	18 kg



BC 350 S

BC 550 S

**Serienausstattung:**

- Normale und schnelle Ladung
- Amperemeter
- Sicherung gegen Kurzschluss der Ladekabel
- Sicherung gegen Kurzschluss bei falscher Polung
- Schutz gegen Überlastung
- Thermoschutzschalter mit Auto-Reset
- Ladekabel +/-

	BC 350 S	BC 550 S
Normale und schnelle Ladung	ja	
Amperemeter	analog	digital
Sicherung gegen Kurzschluss der Ladekabel	ja	
Sicherung gegen Kurzschluss bei falscher Polung	ja	
Schutz gegen Überlastung	ja	
Thermoschutzschalter mit Auto-Reset	ja	
Ladekabel +/-	mit Standard-Krokodilklemmen	
Anschlusskabel 230 Volt mit Schuko-Stecker	ja	

**EUS 12/24 – Elektronischer Überspannungsschutz**

- ▶ Spannungsspitzen werden permanent aufgenommen und unterdrückt
- ▶ Zum Schutz der Bordelektronik vor Defekten z.B. durch Schweißarbeiten an der Karosserie ohne Abklemmen der Batterie
- ▶ Rote LED zeigt aktiven Überlastschutz an
- ▶ Mit Verpolungsschutz
- ▶ Hochwertige und robuste Bauweise des Geräts garantiert eine lange Lebensdauer
- ▶ Sehr einfache Bedienung

Technische Daten	EUS 12/24
Anschlussspannung	12 / 24 V DC
Absicherung	T3, 15 A
Ausgangskabel Länge	550 mm
Schutzart	IP 20
Einsatzgebiet Laden	Krad, PKW, LW, Kb, LKW <7,5t
Abmessungen (L x B x H)	90 x 55 x 20 mm

**Serienausstattung:**

- Schutz gegen Spannungsspitzen
- Schutz gegen Kurzschluss bei falscher Polung
- Akustisches Signal bei Spannungsspitzen
- Kabel +/- mit Standard-Krokodilklemmen

<b>EUS 12/24</b> statt € 65,00 zzgl. MwSt.
<b>59,-</b>
€ 70,21 inkl. MwSt.
Art.-Nr. 6401012



## SB 200 MS – ultra leichtes, netzunabhängiges Startgerät mit hoher Leistung

- ▶ Für professionelle Anwender in Reparatur-, Karosserie- und Autoelektrik-Werkstätten ein unentbehrliches Gerät beim täglichen Einsatz an allen Fahrzeugtypen mit 12 Volt Batterien
- ▶ Mikroprozessorgesteuert
- ▶ Einfache Handhabung und ergonomisches Design
- ▶ Kein Defekt des internen Akkus bei längerer Entladung

- ▶ LiFePO<sub>4</sub> Akku – hohe Sicherheit gegen eigenständige Entzündung
- ▶ 5 mal längere Lebensdauer als Geräte mit herkömmlichen Akkus – ca. 3000 Zyklen
- ▶ Netzteil für das Aufladen des internen Akkus
- ▶ 0,5 m langes Startkabel mit professionellen Krokodilklemmen

- ▶ Im Stützladebetrieb Verwendung als Netzgerät zur Erhaltung der Einstellungen der Fahrzeugelektronik bei ausgebaute Batterie (Memory Saver) – wichtige Funktion für moderne PKW, bei denen der Batteriewechsel nur im Stützladebetrieb durchgeführt werden darf, um die Einstellungen der elektronischen Geräte im Fahrzeug (Radiocode, Sitz- und Fahrerkomforteinstellungen, ...) zu erhalten

▶ 100% sicher mit Lithium-Ionen-Akku LifePo4 mit vier Zellen

▶ Schutz gegen Spannungsspitzen

▶ Schutz der Fahrzeugelektronik

▶ Stützladebetrieb (Memory Saver)

Technische Daten	SB 200 MS
Startspannung	12 V
Spitzenleistung	2000 A
I-Start	800 A
Anschlussspannung	230 V
Ladekabel Länge	0,5 m
Geeignet für Batterietypen	WET/GEL/AGM
Einsatzgebiet Starten	Krad, Boote, PKW, Kfz, Nfz
Abmessungen (L x B x H)	260 x 135 x 72 mm
Gewicht	2,4 kg

**SB 200 MS**  
 statt € 419,00 zzgl. MwSt.  
**389,-**  
 € 462,91 inkl. MwSt.  
 Art.-Nr. 6850650

### Lieferumfang:

- Integrierter Lithium Akku mit vier Zellen
- Externes Netzteil
- Startkabel 0,5 m mit professionellen Krokodilklemmen
- Kabelhalterung
- Haltebügel



### Serienausstattung:

- Stützladebetrieb (Memory Saver)
- Anzeige der Batteriespannung
- Schutz gegen Kurzschluss der Ladekabel
- Schutz gegen Kurzschluss bei falscher Polung
- Schutz gegen Überlastung
- Schutz gegen Spannungsspitzen
- Schutz der Fahrzeugelektronik
- Ladekabel +/- mit Profi-Krokodilklemmen
- Anschlusskabel 230 Volt mit Schuko-Stecker

## SB 500 – Startgerät für Wet-, Gel- und AGM-Batterien mit einer Ladespannung von 12 und 24 V

- ▶ Unentbehrliches Gerät beim täglichen Einsatz für professionelle Anwender in Reparatur-, Karosserie- und Autoelektrik-Werkstätten
- ▶ Für alle Fahrzeugtypen mit 12 Volt oder 24 Volt Batterien
- ▶ Einfache und ergonomische Handhabung
- ▶ Schützt die Fahrzeugelektronik vor Beschädigung beim Startvorgang

- ▶ Schutz gegen Spannungsspitzen
- ▶ Batterieladegerät für das Aufladen des internen Akkus integriert
- ▶ Direktes Aufladen des Startgeräts im Fahrzeuginneren über Anschlusskabel an Zigarettenanzünder

▶ Schutz gegen Spannungsspitzen

▶ Schutz der Fahrzeugelektronik

▶ Langlebiger und zyklenfester Hawker-Akku integriert

Technische Daten	SB 500	
Startspannung	12 V	24 V
Spitzenleistung	4400 A	2200 A
I-Start	700 / 1400 A	
Anschlussspannung	230 V	
Geeignet für Batterietypen	Wet, Gel, AGM	
Einsatzgebiet Starten	Krad, Pkw, kB, KT, Lw, Boote, Lkw<7,5t, Lkw>7,5t, Nfz, Bau	
Abmessungen	405 x 180 x 380	
Gewicht	18 kg	

**SB 500**  
 statt € 709,00 zzgl. MwSt.  
**639,-**  
 € 760,41 inkl. MwSt.  
 Art.-Nr. 6850605



### Lieferumfang:

- Integrierter Hawker-Akku mit Ladegerät
- Startkabel 1,6 m mit professionellen Krokodilklemmen
- Tragegriff
- Kabelhalterungen

### Serienausstattung:

- Amperemeter analog
- Schutz gegen Überlastung
- Schutz gegen Spannungsspitzen
- Schutz der Fahrzeugelektronik
- Ladekabel +/- mit Profi-Krokodilklemmen
- Anschlusskabel 230 Volt mit Schuko-Stecker und für Zigarettenanzünder

## Starthilfekabel

- ▶ Vollisolierte Polklemmen
- ▶ Kunststoff-Ummantelung
- ▶ Ohne Überspannungsschutz

### Lieferumfang:

- 1 Starthilfekabel rot
- 1 Starthilfekabel schwarz
- Kunststoff-Rundtasche mit Reißverschluss

### Technische Daten

Technische Daten	Starthilfekabel 16mm <sup>2</sup>	Starthilfekabel 25mm <sup>2</sup>	Starthilfekabel 35mm <sup>2</sup>
Kabellänge	2 x 3 m	2 x 3,5 m	2 x 4,5 m
Leitungsquerschnitt	16 mm <sup>2</sup>	25 mm <sup>2</sup>	35 mm <sup>2</sup>
Strombelastung max.	220 A	350 A	480 A
Stromführendes Material	Kupferkaschiertes Aluminium (CCA)		
Norm	DIN 72553-16	DIN 72553-25	DIN 72553-35
Geeignet für Batterien	12/24 V	12/24 V	12/24 V
Geeignet für Motoren	Benzin	Benzin/Diesel	Benzin/Diesel
Gewicht (Paar)	1,8 kg	2,2 kg	2,5 kg

**Starthilfekabel**  
 16mm<sup>2</sup> Länge 3m  
 statt € 12,90 zzgl. MwSt.  
**9,99**  
 € 11,89 inkl. MwSt.  
 Art.-Nr. 6860000

**Starthilfekabel**  
 25mm<sup>2</sup> Länge 3,5m  
 statt € 19,90 zzgl. MwSt.  
**15,99**  
 € 19,03 inkl. MwSt.  
 Art.-Nr. 6860001

**Starthilfekabel**  
 35mm<sup>2</sup> Länge 4,5m  
 statt € 28,90 zzgl. MwSt.  
**22,99**  
 € 27,36 inkl. MwSt.  
 Art.-Nr. 6860002





## MBC 55 S – Multifunktionales Batterielade-/Startgerät

- ▶ Geeignet für alle Kraftfahrzeuge von Motorrädern bis zu Sattelkraftfahrzeugen und Motorbooten.
- ▶ Herausragende Betriebssicherheit im Schnell- und Erhaltungsladebetrieb
- ▶ Mikroprozessorgesteuertes Gerät
- ▶ Automatische Lade-Zyklen mit bis zu zehn Lade- und Analyse-Phasen
- ▶ Drei programmierte und ein manueller Ladezyklus
- ▶ 100%-iger Schutz der Fahrzeugelektronik vor Spannungsspitzen beim Starten
- ▶ Im Stützladebetrieb Verwendung als Netzgerät zur Erhaltung der Einstellungen der Fahrzeugelektronik bei ausgebaute Batterie (Memory Saver) – wichtige Funktion für moderne PKW, bei denen der Batteriewechsel nur im Stützladebetrieb durchgeführt werden darf, um die Einstellungen der elektronischen Geräte im Fahrzeug (Radiocode, Sitz- und Fahrerkomforteinstellungen, ...) zu erhalten



- ▶ Tischmodell
- ▶ Stützladebetrieb (Memory Saver)
- ▶ Regenerierungs- und Erhaltungsfunktion

**MBC 55 S**  
statt € 580,00 zzgl. MwSt.  
**529,-**  
€ 629,51 inkl. MwSt.  
Art.-Nr. 6850500



Technische Daten	MBC 55 S	
Ladespannung	12 V	24 V
Ladestrom	75 A	50 A
Ladekapazität	4 – 550 Ah	
Startleistung	300 A	
Spitzenleistung	400 A	
Leistung / Spannung	1500 – 10000 W / 230 V	
Anzahl Betriebsarten	6	
Geeignet für Batterietypen	Wet, Gel, AGM	
Einsatzgebiet Laden	Krad, Pkw, kB, kT, Boote, Lkw<7,5t, Lw, Bau, Lkw>7,5t, Nfz	
Einsatzgebiet Starten	Krad, Pkw, kB, kT, Boote, Lkw<7,5t, Lw, Bau, Lkw>7,5t, Nfz	
Abmessungen (L x B x H)	310 x 250 x 400 mm	
Gewicht	19 kg	

**Lieferumfang:**  
Tragegriff  
Kabelhalterungen

### Serienausstattung:

- Normale und schnelle Ladung
- Stützladebetrieb (Memory Saver)
- Stufenlose Auswahl des Ladestroms
- Digitalanzeige für Ladespannung – und strom
- Amperemeter digital
- Anzeige des Batteriestatus
- Anzeige der Lade- und Startspannung
- LED-Signal bei falscher Polung, falscher Spannung oder Störung
- LED-Signal für Ladung und Ladungsende
- Schutz gegen Kurzschluss der Ladekabel
- Schutz gegen Kurzschluss bei falscher Polung
- Schutz gegen Überlastung
- Thermoschutzschalter mit Auto-Reset
- Ladekabel +/- mit Standard-Krokodilklemmen
- Anschlusskabel 230 Volt mit Schuko-Stecker

## MBC 550S / MBC 750 S – Professionelle, multifunktionelle Batterielade-/startgeräte für Wet-, Gel- und AGM-Batterien mit einer Ladespannung von 12 und 24 Volt

- ▶ Geeignet für alle Kraftfahrzeuge von Motorrädern bis zu Sattelkraftfahrzeugen und Motorbooten.
- ▶ Herausragende Betriebssicherheit im Schnell- und Erhaltungsladebetrieb
- ▶ Mikroprozessorgesteuertes Gerät
- ▶ Automatische Lade-Zyklen mit bis zu zehn Lade- und Analyse-Phasen
- ▶ Drei programmierte und ein manueller Ladezyklus
- ▶ 100%-iger Schutz der Fahrzeugelektronik vor Spannungsspitzen beim Starten
- ▶ Im Stützladebetrieb Verwendung als Netzgerät zur Erhaltung der Einstellungen der Fahrzeugelektronik bei ausgebaute Batterie (Memory Saver) – wichtige Funktion für moderne PKW, bei denen der Batteriewechsel nur im Stützladebetrieb durchgeführt werden darf, um die Einstellungen der elektronischen Geräte im Fahrzeug (Radiocode, Sitz- und Fahrerkomforteinstellungen, ...) zu erhalten



- ▶ Modell mit Fahrwerk
- ▶ Stützladebetrieb (Memory Saver)
- ▶ Regenerierungs- und Erhaltungsfunktion

**MBC 550 S**  
statt € 680,00 zzgl. MwSt.  
**629,-**  
€ 748,51 inkl. MwSt.  
Art.-Nr. 6850505



**MBC 750 S**  
statt € 819,00 zzgl. MwSt.  
**759,-**  
€ 903,21 inkl. MwSt.  
Art.-Nr. 6850510

Technische Daten	MBC 550 S		MBC 750 S	
Ladespannung	12 V	24 V	12 V	24 V
Ladestrom	75 A	50 A	100 A	70 A
Ladekapazität	4 – 550 Ah		4 – 700 Ah	
Startleistung	300 A		450 A	
Spitzenleistung	400 A		650 A	
Leistung / Spannung*	1500 – 10000 W / 230 V		2000 – 12000 W / 230 V	
Anzahl Betriebsarten	6		6	
Geeignet für Batterietypen	Wet, Gel, AGM		Wet, Gel, AGM	
Einsatzgebiet Laden	Krad, Pkw, kB, kT, Boote, Lkw<7,5t, Lw, Bau, Lkw>7,5t, Nfz		Krad, Pkw, kB, kT, Lw, Boote, Lkw<7,5t, Lkw>7,5t, Nfz, Bau	
Einsatzgebiet Starten	Krad, Pkw, kB, kT, Boote, Lkw<7,5t, Lw, Bau, Lkw>7,5t, Nfz		Krad, Pkw, kB, kT, Lw, Boote, Lkw<7,5t, Lkw>7,5t, Nfz, Bau	
Abmessungen (L x B x H)	380 x 310 x 980 mm		380 x 310 x 950 mm	
Gewicht	22 kg		29,5 kg	

### Lieferumfang:

- Fahrwerk (Transport-Bügel, Radsatz)
- Kabelhalterungen

### Serienausstattung:

- Normale und schnelle Ladung
- Stützladebetrieb (Memory Saver)
- Stufenlose Auswahl des Ladestroms
- Digitalanzeige für Ladespannung – und strom
- Amperemeter digital
- Anzeige des Batteriestatus
- Anzeige der Lade- und Startspannung
- LED-Signal bei falscher Polung, falscher Spannung oder Störung
- LED-Signal für Ladung und Ladungsende
- Schutz gegen Kurzschluss der Ladekabel
- Schutz gegen Kurzschluss bei falscher Polung
- Schutz gegen Überlastung
- Thermoschutzschalter mit Auto-Reset
- Ladekabel +/- mit Standard-Krokodilklemmen

## Elektrischer Gabelhubwagen EHW 12 / EHW 15 / EHW 20 – vollelektrische Ausführung mit Lithium-Ionen-Akku

- ▶ Sehr wendig und geringes Gesamtgewicht, geeignet auch für den Einsatz auf engem Raum, auf der Hubladebühne oder als Mitnahmegesetz auf LKWs
- ▶ Stufenlose, bequeme Steuerung der Fahrgeschwindigkeit über Wippentaster
- ▶ Low-Speed-Funktion ermöglicht langsames Rangieren mit senkrechter Deichsel – perfekt bei beengten Platzverhältnissen!

- ▶ Ergonomischer Deichselkopf für hohen Bedienkomfort
- ▶ Leistungsstarker und wartungsfreier Lithium-Ionen-Akku
- ▶ Hohe Verfügbarkeit dank sehr kurzer Ladezeit von nur zweieinhalb bis drei Stunden und Möglichkeit des Zwischenladens in Pausen oder während Stillstandzeiten

- ▶ Integriertes Akku-Management-System sorgt für Langzeiterhaltung und Sicherheit beim Ladevorgang
- ▶ Batterieentladeanzeige an der Deichsel
- ▶ Akku einfach zu entnehmen und einzusetzen
- ▶ CAN-bus Schnittstelle und Curtis-Wartungssteuerung für einfache und schnelle Diagnose (externe Diagnose-Software nötig)
- ▶ **EHW 20:** leichtes, sicheres Rangieren in engen Kurven durch automatische Geschwindigkeitsreduzierung um 50% bei starkem Deichseleinschlag



▶ **EHW 15:** Zwei gefederte Seitenstützrollen für hervorragende Fahr- und Kurvenstabilität



EHW 12 - Abbildung mit Zubehör Seitenstützrollen

- ▶ Leistungsstarker Lithium-Ionen Akku
- ▶ Ideal zur Be- und -Entladung von LKW und als Mitnahmegesetz
- ▶ Sehr wendig, kompakt und geringes Gewicht
- ▶ Low-Speed-Funktion für Rangieren mit senkrechter Deichsel



EHW 15

### Lieferumfang:

- ▶ Batterieaufladegerät
- ▶ Li-ion Batterie 24V/20Ah

### Lieferumfang EHW 12 / 15:

- ▶ Batterieaufladegerät
- ▶ Li-ion Batterie 24V/20Ah

### Lieferumfang EHW 20:

- ▶ Batterieaufladegerät
- ▶ Li-ion Batterie 48V/20Ah

EHW 12	EHW 15	EHW 20
statt € 1.550,00 zzgl. MwSt.	statt € 1.759,00 zzgl. MwSt.	statt € 2.475,00 zzgl. MwSt.
<b>1.339,-</b>	<b>1.559,-</b>	<b>2.099,-</b>
€ 1.593,41 inkl. MwSt.	€ 1.855,21 inkl. MwSt.	€ 2.497,81 inkl. MwSt.
Art.-Nr. 6160112	Art.-Nr. 6160115	Art.-Nr. 6160120

Technische Daten		EHW 12	EHW 15	EHW 20
Tragkraft	t	1,2	1,5	2,0
Tragbreite	mm	540	540	540
Gabelbreite /-länge	mm	160 / 1150	160 / 1150	160 / 1150
Hubbereich	mm	80 – 195	80 – 195	80 – 195
Wenderadius	mm	1337	1330	1336
Hubgeschwindigkeit	m/s	0,031	0,02	0,017
Absenkgeschwindigkeit	m/s	0,069	0,05	0,017
Fahrgeschwindigkeit	km/h	4,6	4,6	4,8
Max. Steigung beladen	%	4	6	7
Max. Steigung unbeladen	%	16	16	16
Fahrmotor Leistung	kW	0,65	0,65	0,75
Hubmotor Leistung	kW	0,5	0,5	0,8
Batteriespannung	V	24	24	48
Länge x Breite x Höhe ca.	mm	1537 x 540 x 1160	1530 x 540 x 1160	1536 x 540 x 1160
Chassishöhe	mm	628	628	628
Gewicht ca.	kg	124	123	149
Batteriegewicht	kg	4,4	4,6	7,5
Lenkrollen (Ø x Breite)	mm	210 x 70	210 x 70	210 x 70
Gabelrollen (Ø x Breite)	mm	80 x 93	80 x 93	80 x 93
Geräuschpegel	dB(A)	70	70	70
Ausstattung				
Seitenstützrollen		–	ja	ja
Batterieentladeanzeige		LED	LCD	LCD
Low-Speed-Funktion		ja	ja	ja
Entsperren		Elektronischer Schlüssel	PIN-Code	PIN-Code, RFID Chip

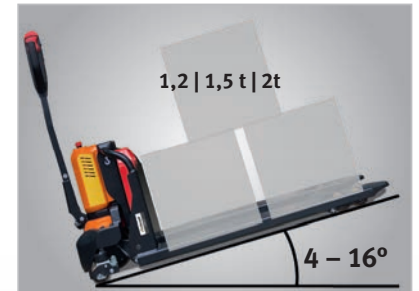

Modelle	PHW12N	PHW15N	PHW20N
Steigfähigkeit mit Last	4%	6%	7%
Steigfähigkeit ohne Last	16%	16%	16%



Zubehör EHW 12	Art.-Nr.	€ zzgl. MwSt.
① Li-ion Batterie 24V/20Ah	6161242	<b>299,00</b>
① Li-ion Batterie 24V/36Ah	6161243	<b>489,00</b>
② Anbausatz gefederte Seitenstützrollen ▶ Für hervorragende Fahr- und Kurvenstabilität	6161000	<b>90,00</b>
Lieferumfang: ▶ Zwei gefederte Seitenstützrollen ▶ Zwei Abdeckungen		
Zubehör EHW 15	Art.-Nr.	€ zzgl. MwSt.
Li-ion Batterie 24V/20Ah	6161242	<b>299,00</b>
Li-ion Batterie 24V/36Ah	6161243	<b>489,00</b>
Zubehör EHW 20	Art.-Nr.	€ zzgl. MwSt.
Li-ion Batterie 48V/20Ah	6161482	<b>469,00</b>

## Handgabelhubwagen PHW – Komfortabel zu bedienen, belastbar und wendig

- ▶ Heben, Senken und Neutralposition über Einhandhebel bedienbar
- ▶ Leichtgängige Hydraulikpumpe mit hartverchromtem Kolben und Überdruckventil
- ▶ Absenkgeschwindigkeit über feinfühliges Ablassventil stufenlos einstellbar
- ▶ Leichtes Verfahren auch von schweren Lasten dank extraleiser Aluminium-Lenkrollen mit Vollgummilaufflächen und Tandemgabelrollen aus Polyurethan
- ▶ Robuste Kugellager in allen Rädern und Rollen
- ▶ Stahlrahmen und Gabel in sehr stabiler und verwindungssteifer Schalenbauweise
- ▶ Ergonomisch geformte Deichsel mit Kunststoffmantel am Griff
- ▶ Mit verschiedenen Gabellängen erhältlich



Technische Daten	PHW 2506 K (kurz)	PHW 2506	PHW 2506 L (lang)	PHW 2506 L (lang)
Tragkraft		2,5 t		
Tragbreite		540 mm		
Gabelbreite		160 mm		
Gabellänge	800 mm	1.150 mm	1.800 mm	
Hubbereich		85 – 200 mm		
Lenkeinschlag	186°	210°	186°	
Wenderadius	835 mm	1.275 mm	1.790 mm	
Lenkrollen (Ø x Breite)		200 x 50 mm		
Lenkrollenmaterial		Al, PA		
Lastrollen (Ø x Breite)		80 x 70 mm		
Lastrollenmaterial		PU		
Abmessungen (LxBxH) in mm	1190x540x1240	1540x540x1230	2190x540x1240	
Gewicht ca.	63 kg	69 kg	107 kg	

## GHHW 1000 – Gabelhochhubwagen mit 1 t Tragkraft

- ▶ Kompakte Stahlprofilkonstruktion und verschleißarme kugelgelagerte Rollen
- ▶ Keine Funken durch statische Aufladung und keine elektromagnetischen Felder
- ▶ Heben per Fuß- oder Handhebel
- ▶ Feste Gabelbreite von 550 mm
- ▶ Wendekreis 1.380 mm
- ▶ Benötigte Gangbreite 2.112 mm

**Info & Video**

**GHHW 1000**  
statt € 1.069,00 zzgl. MwSt.  
**949,-**  
€ 1.129,31 inkl. MwSt.  
Art.-Nr. 6151016

Technische Daten	GHHW 1000
Tragkraft	1 t
Gesamtbreite	755 mm
Gabel Länge x Breite	1.150 x 170 mm
Gabelhöhe min. / max.	90 / 1.600 mm
Lenkeinschlag	210°
Maße (L x B x H)	1.705 x 755 x 1.980 mm
Gewicht	230 kg



▶ Der Fußhebel ermöglicht kräftesparendes Heben



▶ Stabile Konstruktion mit großen Lenkrollen und doppelten Lastrollen aus Polyurethan  
▶ Keine Funken durch statische Aufladung und keine elektromagnetischen Felder, somit auch für brennbare oder explosive Stoffe geeignet

## PHW 2000 W/WP – Profi-Hubwagen mit 2 t Tragkraft und integrierter Waage Version “WP” zusätzlich mit integriertem Drucker

- ▶ Alu-Lenkrollen mit Vollgummilaufflächen, PU-Tandemgabelrollen, Präzisionskugellager

### Modell W und WP

- ▶ Waage mit großer 6-stelliger LCD-Anzeige, Tara-Korrektur und Fehlermeldung
- ▶ Selbsterklärendes Vier-Tasten-Bedienfeld mit fühlbarem “Klick” beim Drücken

### PHW 2000 WP

- ▶ Zusätzlich mit integriertem Drucker für die Gewichtsausgabe



PHW 2000 W

PHW 2000 W  
statt € 1.469,00 zzgl. MwSt.  
**1.339,-**  
€ 1.593,41 inkl. MwSt.  
Art.-Nr. 6150261



PHW 2000 WP

- ▶ Zusätzlich mit integriertem Drucker

PHW 2000 WP  
statt € 1.749,00 zzgl. MwSt.  
**1.559,-**  
€ 1.855,21 inkl. MwSt.  
Art.-Nr. 6150271

PHW 2000 W



- ▶ Selbsterklärendes großes 4-Tasten-Bedienfeld mit fühlbarem Klick beim Drücken
- ▶ Auch sehr gut bedienbar mit Handschuhen
- ▶ Anzeige des Gewichts in 1 kg Schritten

PHW 2000 WP



- ▶ PHW 2000 WP mit integriertem Drucker für Gewichtsausgabe

Technische Daten	PHW 2000 W	PHW 2000 WP
Anzeigeschritte	0 – 2.000 kg = 1 kg	0 – 2.000 kg = 1 kg
Messgenauigkeit	bei 2.000 kg = +/- 2 kg	bei 2.000 kg = +/- 2 kg
Tragkraft	2 t	2 t
Gesamtbreite	555 mm	555 mm
Gabel Länge x Breite	1.150 x 182 mm	1.150 x 182 mm
Gabelhöhe min. / max.	85 / 200 mm	85 / 200 mm
Lenkeinschlag	205°	205°
Gewicht	130 kg	132 kg
Spannungsversorgung	6 V Akku mit 10 Ah	6 V Akku mit 10 Ah

## Serie PHH – Palettenhubwagen-Scherentische mit 1 t Tragkraft – Version “E” elektro-hydraulisch

- ▶ Absenkgeschwindigkeit über feinfühliges Ablassventil stufenlos einstellbar
- ▶ Mit Schnellhub: Max. Gabelhöhe von 800 mm mit nur 23 Deichselschlägen
- ▶ Lenkrollen aus Alu mit Vollgummilaufflächen, Lastrollen aus Kunststoff, Präzisionskugellager

### PHH 1003 E

- ▶ Robuste elektro-hydraulische Hub- und Senkvorrichtung
- ▶ Exzentrisch angebrachte Stützen entlasten die Lenkrollen beim Heben
- ▶ Doppelt verwendbar: elektrisch oder manuell betrieben



- ▶ Beim Aufpumpen stützt sich der Hubwagen ab einer gewissen Höhe auf die serienmäßigen Stützfüße ab – so wird für einen sicheren Stand gesorgt und ungewolltes Wegrollen verhindert (Abb. zeigt PHH 1003 E)

### Info & Video



PHH 1001

PHH 1001  
statt € 765,00 zzgl. MwSt.  
**599,-**  
€ 712,81 inkl. MwSt.  
Art.-Nr. 6150100



PHH 1003 E

PHH 1003 E  
statt € 2.299,00 zzgl. MwSt.  
**1.849,-**  
€ 2.200,31 inkl. MwSt.  
Art.-Nr. 6150104



### PHH 1003 E

- ▶ Robuste elektro-hydraulische Hub- und Senkvorrichtung
- ▶ Absenkgeschwindigkeit wird automatisch bei schweren Lasten reduziert
- ▶ Mit LED-Anzeige des Ladestands der Batterie

Technische Daten	PHH 1001	PHH 1003 E
Tragkraft	1 t	1 t
Gesamtbreite	540 mm	540 mm
Gabel Länge x Breite	1150 x 160 mm	1170 x 160 mm
Gabelhöhe min. / max.	85 / 800 mm	85 / 800 mm
Lenkeinschlag	210°	160°
Gewicht	122 kg	152 kg

## FHT – Fahrbarer hydraulischer Scherenhubtisch mit 500 kg Tragkraft

- ▶ Robuste Stahlkonstruktion
- ▶ Für flexibles und bequemes Arbeiten
- ▶ Mit einfach bedienbarem Fußhebel um den Tisch hydraulisch auf die gewünschte Höhe zu bringen
- ▶ Das Überlastungs-Sicherheitsventil schützt den Bediener und die Pumpe

- ▶ Separater Fußhebel für die Tischabsenkung
- ▶ Robuste Fußrollen mit Sicherheitsradschutz und -bremsen auf den beiden Lenkrollen für größere Sicherheit beim Be- und Entladen

Sonderkonstruktion für lange Werkstücke

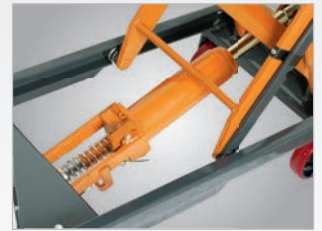

▶ Hydraulische Hub- und Senkvorrichtung



▶ Robuste Fußrollen mit Sicherheitsradschutz und -bremsen auf den Schwenkfußrollen

**FHT 500**  
statt € 449,00 zzgl. MwSt.  
**399,-**  
€ 474,81 inkl. MwSt.  
Art.-Nr. 6150500

Technische Daten	FHT 500
Tragkraft	500 kg
Tischabmessung	855 x 500 x 50 mm
Gesamtlänge	1.087 mm
Hubhöhe max.	900 mm
Tischhöhe min.	340 mm
Griffhöhe	805 mm
Pedalschläge Höhe max.	45
Rollen Ø	127 mm
Gewicht	87 kg

## Serie SHT – Hydraulischer Kompakt-Scherenhubtisch

- ▶ Für ergonomisches Arbeiten in optimaler Arbeitshöhe
- ▶ Mit geschlossener Plattform
- ▶ Separate Steuereinheit mit 3 Meter Kabel, Bedienknöpfen und Not-Aus-Schalter
- ▶ Stufenloses Heben und Senken
- ▶ Garantierte Standsicherheit

- ▶ Stabile pulverbeschichtete Stahlkonstruktion
- ▶ Erfüllt die Sicherheitskriterien der EN 1570
- ▶ Umlaufende Sicherheitsleisten
- ▶ Hochdruckzylinder mit zweifacher Sicherheitsfunktion



**SHT 1000**  
statt € 2.015,00 zzgl. MwSt.  
**1.819,-**  
€ 2.164,61 inkl. MwSt.  
Art.-Nr. 6154100

**SHT 2000**  
statt € 2.299,00 zzgl. MwSt.  
**2.019,-**  
€ 2.402,61 inkl. MwSt.  
Art.-Nr. 6154200

Technische Daten	SHT 1000	SHT 2000
Tragkraft	1 t	2 t
Tischabmessung	1.300 x 800 mm	1.300 x 800 mm
Hubdauer	25 s	40 s
Hubgeschwindigkeit beladen	40 mm/s	22 mm/s
Leistung	0,75 kW	0,75 kW
Hubbereich	190 – 1.010 mm	190 – 1.010 mm
Gewicht	220 kg	280 kg

## Serie SHT G & U – Hubtische mit besonders geringer Bauhöhe Modell SHT 1001 U mit U-förmiger Plattform

- ▶ Für ergonomisches Arbeiten in optimaler Arbeitshöhe
- ▶ Mit geschlossener Plattform
- ▶ SHT 1001 G inklusive Auffahrrampe – dadurch bequemes Ein- und Ausfahren durch Gabelhubwagen möglich
- ▶ Separate Steuereinheit mit 3 Meter Kabel, Bedienknöpfen und Not-Aus-Schalter
- ▶ Stufenloses Heben und Senken
- ▶ Stabile Stahlkonstruktion für optimale Standsicherheit
- ▶ Erfüllt die Sicherheitskriterien der EN 1570
- ▶ Verchromte Kolbenstangen
- ▶ Modell SHT 1001 U mit U-förmiger Plattform, dadurch besser durch Palettenhubwagen anfahrbar



SHT 1001 G



SHT 1001 U

**SHT 1001 G**  
statt € 2.485,00 zzgl. MwSt.  
**2.119,-**  
€ 2.521,61 inkl. MwSt.  
Art.-Nr. 6153100

**SHT 1001 U**  
statt € 2.565,00 zzgl. MwSt.  
**2.179,-**  
€ 2.593,01 inkl. MwSt.  
Art.-Nr. 6153101

Lieferumfang SHT 1001 G:  
▶ Auffahrrampe

Technische Daten	SHT 1001 G	SHT 1001 U
Tragkraft	1 t	1 t
Abmessungen Plattform außen	1.450 x 1.140 mm	1.450 x 1.140 mm
Abmessungen Plattform innen	-	1.050 x 585 mm
Hubdauer	18 s	18 s
Hubgeschwindigkeit beladen	42 mm/s	42 mm/s
Leistung	0,75 kW	0,75 kW
Elektrischer Anschluss	400 V / 50 Hz	400 V / 50 Hz
Stromart	AC	AC
Hubbereich	82 – 760 mm	80 – 760 mm
Gewicht	250 kg	235 kg

## HT 300 S/HT 300 M – fahrbare Arbeitsplatztische mit schneller und individueller Höhenverstellung

- ▶ Anpassung der Tischhöhe durch Hydraulikaggregat per Fußhebel
- ▶ Einfach zu rangieren durch vier Lenkrollen

- ▶ Zwei Rollen mit Feststellern
- ▶ Unterschiedliche Arbeitsplatten auf den Grundrahmen montierbar

**HT 300 S**

**HT 300 M**

## HT 300 M PSR – fahrbarer Arbeitsplatztisch, höhenverstellbar, mit Plattenschwenkrahmen

- ▶ Müheloses Laden und Schwenken von Platten durch eine Person
- ▶ Schwenkrahmen mit Arretierung in vertikaler und horizontaler Position

- ▶ Anpassung der Tischhöhe durch Hydraulikaggregat per Fußhebel
- ▶ Einfach zu rangieren durch vier Lenkrollen
- ▶ Zwei Rollen mit Feststellern

**HT 300 M PSR**

**HT 300 S**  
 statt € 1.142,00 zzgl. MwSt.  
**1.059,-**  
 € 1260,21 inkl. MwSt.  
 Art.-Nr. 6100300

**HT 300 M**  
 statt € 1.671,00 zzgl. MwSt.  
**1.549,-**  
 € 1.843,31 inkl. MwSt.  
 Art.-Nr. 6100310

**HT 300 M PSR**  
 statt € 3.130,00 zzgl. MwSt.  
**2.899,-**  
 € 3.449,81 inkl. MwSt.  
 Art.-Nr. 6100315

Technische Daten	HT 300 S	HT 300 M	HT 300 M PSR
Tragkraft	0,3 t	0,3 t	0,3 t
Tragkraft max. Schwenkrahmen	-	-	0,12 t
Tischhöhe min.	400 mm	400 mm	400 mm
Tischhöhe max.	1010 mm	1010 mm	1010 mm
Länge x Breite x Höhe ca.	970 x 590 x 400 mm	1.200 x 740 x 400 mm	1.200 x 740 x 400 mm
Plattform Länge x Breite	970 x 590 mm	1.200 x 740 mm	-
Rollendurchmesser	125 mm	125 mm	125 mm
Gewicht ca.	60 kg	80 kg	80 kg
Schwenkrahmen Länge x Breite	-	-	1.500 x 1.800 mm
Schwenkrahmen Gewicht	-	-	10 kg



Made in Germany

### Zubehör HT 300 S

Metallblechplatte	Art.-Nr.	€ zzgl. MwSt.
1000 x 600 mm; 3 mm dick	6110300	<b>79,00</b>



Arbeitsplatte Buche-Multiplex	Art.-Nr.	€ zzgl. MwSt.
1250 x 800 mm; 30 mm dick, mit 4 Steckbolzen	6110301	<b>135,00</b>



Lochrasterarbeitsplatte Buche-Multiplex	Art.-Nr.	€ zzgl. MwSt.
1250 x 800 mm; 30 mm dick, Lochraster 100 mm, Bohrungs-ø 22 mm	6110302	<b>175,00</b>



### Zubehör für HT 300 M

Lochrasterarbeitsplatte Buche-Multiplex	Art.-Nr.	€ zzgl. MwSt.
1600 x 790 mm; 30 mm dick, Lochraster 100 mm, Bohrungs-ø 22 mm	6110310	<b>229,00</b>

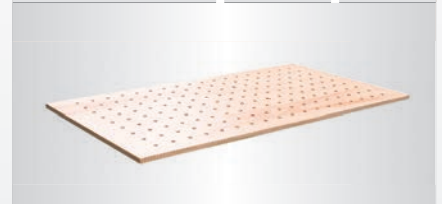

**HT 300 L/HT 300 LAP – fahrbare Scherenhubtische, mit Doppel-Horizontalscheren und großzügigen Dimensionen. HT 300 LAP mit Lochrasterplatte aus Buche-Multiplex**

- ▶ Anpassung der Tischhöhe durch Hydraulikaggregat per Fußhebel
- ▶ Einfach zu rangieren durch vier Lenkrollen
- ▶ Zwei Rollen mit Feststellern
- ▶ Unterschiedliche Arbeitsplatten auf den Grundrahmen montierbar

**HT 300 L LAP**

- ▶ Stabile Konstruktion aus hochwertigen Stahlprofilen
- ▶ Inklusive hochwertiger Lochrasterplatte



HT 300 L



HT 300 L LAP

**HT 300 L**  
statt € 2.034,00 zzgl. MwSt.  
**1.889,-**  
€ 2.247,91 inkl. MwSt.  
Art.-Nr. 6100320

**HT 300 L LAP**  
statt € 2.418,00 zzgl. MwSt.  
**2.249,-**  
€ 2.676,31 inkl. MwSt.  
Art.-Nr. 6100325

Technische Daten	HT 300 L	HT 300 L LAP
Tragkraft	0,3 t	0,3 t
Tischhöhe min./max.	400 / 1.010 mm	430 / 1.040 mm
Länge x Breite x Höhe ca.	1.900 x 740 x 400 mm	2.000 x 1.000 x 430 mm
Plattform Länge x Breite	1.900 x 740 mm	2.000 x 1000 mm
Rollendurchmesser	125 mm	125 mm
Gewicht ca.	140 kg	188 kg

**Lieferumfang HT 300 L LAP:**

Lochrasterplatte Buche-Multiplex  
2000 x 1000 x 30 mm, Lochraster  
100 mm, Bohrungs-Ø 22 mm



Made in Germany

**Zubehör passend für Lochrasterplatte**

Klemmzwinde	
Art.-Nr.	€ zzgl. MwSt.
6111000	63,90



**Schnellspanner mit Winkelgetriebe**

Art.-Nr.	€ zzgl. MwSt.
6111001	269,00



**Einzelwiderlager**

Art.-Nr.	€ zzgl. MwSt.
6111002	56,90



**1 Auflageschiene mit Antirutsch-Auflage**

Art.-Nr.	€ zzgl. MwSt.
6111003	99,00



Abbildung zeigt 2 Auflageschienen

**HT 600/HT 600 LAP – fahrbare, höhenverstellbare Arbeitstische mit Einzelscherenmechanik. HT 600 LAP mit Lochrasterplatte aus Buche-Multiplex**

- ▶ Stabile Konstruktion aus hochwertigen Stahlprofilen
- ▶ Anpassung der Tischhöhe durch Hydraulikaggregat per Fußhebel
- ▶ Einfach zu rangieren durch vier Lenkrollen
- ▶ Zwei Rollen mit Feststellern

- ▶ HT 600: unterschiedliche Arbeitsplatten auf den Grundrahmen montierbar
- ▶ HT 600 LAP inklusive hochwertiger Lochrasterplatte

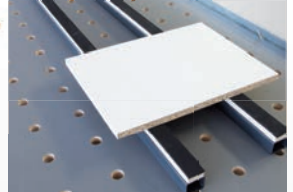

HT 600



HT 600 LAP

**HT 600**  
statt € 2.739,00 zzgl. MwSt.  
**2.539,-**  
€ 3.021,41 inkl. MwSt.  
Art.-Nr. 6100600

**HT 600 LAP**  
statt € 3.124,00 zzgl. MwSt.  
**2.899,-**  
€ 3.449,81 inkl. MwSt.  
Art.-Nr. 6100605

Technische Daten	HT 600	HT 600 LAP
Tragkraft	0,6 t	0,6 t
Tischhöhe min./max.	400 / 1.010 mm	430 / 1.040 mm
Länge x Breite x Höhe ca.	1.900 x 740 x 400 mm	2.000 x 1.000 x 430 mm
Plattform Länge x Breite	1.900 x 740 mm	2.000 x 1.000 mm
Rollendurchmesser	125 mm	125 mm
Gewicht ca.	190 kg	238 kg

**Lieferumfang HT 600 LAP:**

Lochrasterplatte 2.000 x 1.000 x 30 mm, Buche-Multiplex, Lochraster  
100 mm, Bohrungs-Ø 22 mm

## MH 680 – Ultrakompakter Motorrad-Heber mit Haltegurten

- ▶ Für Reparaturen am Zweirad und Quad
- ▶ Trotz kompakter Abmessungen hohe Stabilität und Tragkraft bis zu 680 kg
- ▶ Besonders gut geeignet für kleine Werkstätten, zusammenklappbar, dadurch wenig Stauraum
- ▶ Die mitgelieferten Haltegurte gewährleisten sicheres Arbeiten
- ▶ Lenkrollen mit Feststellbremsen
- ▶ Einfach zu bedienender Fußhebel



**MH 680**

statt € 195,00 zzgl. MwSt.

**179,-**

€ 213,01 inkl. MwSt.

Art.-Nr. 6201500

Technische Daten	MH 680
Tragkraft	680 kg
Höhe min	140 mm
Höhe max.	410 mm
Maße (L x B x H)	864 x 396 x 315 mm
Gewicht	35 kg

## Motorrad-Montagegeständer vorne und hinten

- ▶ Stabil gebaut für Reparaturen am Zweirad
- ▶ Ständer mit universeller Aufnahme
- ▶ Leichtgängiges Anheben des Vorder- und Rückrades



**MMS-V 100**  
für das Vorderrad

statt € 32,90 zzgl. MwSt.

**29,90**

€ 35,58 inkl. MwSt.

Art.-Nr. 6201510



**MMS-H 200**  
für das Hinterrad

statt € 49,90 zzgl. MwSt.

**39,90**

€ 47,48 inkl. MwSt.

Art.-Nr. 6201511

Technische Daten	MMS-V 100	MMS-H 200
Tragkraft	100 kg	200 kg
Höhe min	200 mm	255 mm
Höhe max.	270 mm	335 mm
Maße (L x B x H)	640 x 460 x 320 mm	675 x 550 x 345 mm
Gewicht	2,85 kg	4,85 kg

## Serie MHB – Ultrakompakte Motorrad-Hebebühnen

- ▶ Stabil gebaut für Reparaturen am Zweirad
- ▶ Kompakt konstruiert, deshalb besonders gut geeignet für kleine Werkstätten
- ▶ Mit breiter Stellfläche und Rampe zum leichten Rangieren des Fahrzeuges

- ▶ Ideal für Reparaturen an Kleinkrafträdern, Rollern und Motorrädern
  - bis maximal 450 kg (**MHB 455**)
  - bis maximal 680 kg (**MHB 680**), somit auch für Quads geeignet

**MHB 455**

statt € 575,00 zzgl. MwSt.

**519,-**

€ 617,61 inkl. MwSt.

Art.-Nr. 6201505

**MHB 680**

statt € 1.299,00 zzgl. MwSt.

**1.129,-**

€ 1.343,51 inkl. MwSt.

Art.-Nr. 6201506

**Lieferumfang MHB 680:**  
seitliche Erweiterung

Technische Daten	MHB 455	MHB 680
Tragkraft	450 kg	680 kg
Höhe min.	175 mm	185 mm
Höhe max.	750 mm	825 mm
Verstellbereich Reifenklemmung	35 – 180 mm	35 – 185 mm
Plattformgröße	2.200 x 680 mm	1.995 x 710 mm
Rampengröße	650 x 680 mm	550 x 710 mm
Luftbedarf ca.	-	100 l/min
Pneumatischer Betriebsdruck	-	7 – 8,5 bar
Größe seitliche Erweiterung	-	1.995 x 254 mm
Gewicht	127 kg	239 kg



**MHB 680**

**Info & Video**



## Hydraulische Scherenhebebühne SHB 3 – Stabile Scherenkonstruktion, für bis zu drei Tonnen Last geeignet

- ▶ Zwei kraftvolle Hydraulikzylinder heben bis zu drei Tonnen Last
- ▶ Bedienung über mobiles Steuerpult
- ▶ Niedrige Plattform mit geringer Überfahrhöhe

- ▶ Auffahrklappen rutschhemmend, geriffelt und feststellbar
- ▶ Gummiauflagen als Rutschsicherung
- ▶ Automatische Verriegelungen sichern die Hebebühne in mehreren Bedienungshöhen

- ▶ Fußeinklemmschutz auf beiden Seiten für zusätzliche Sicherheit
- ▶ Fahrwerk für einfaches Positionieren der Hebebühne in der Werkstatt im Lieferumfang enthalten

**Neu**

Geeignete Kompressoren finden Sie im AIRCRAFT-Katalog und auf [www.aircraft-kompressoren.com](http://www.aircraft-kompressoren.com)



**Lieferumfang SHB 3:**

- Transportrollen-Set
- Transporthebelstange
- Zwei Fußschutzstangen
- Gummiauflagen

**SHB 3**

statt € 2.050,00 zzgl. MwSt.

**1.699,-**

€ 2.021,81 inkl. MwSt.

Art.-Nr. 6240030

Technische Daten		SHB 3
Tragkraft	t	3
Höhe min.	mm	110
Höhe max.	mm	1000
Aufnahmeleistung	kW	2,2
Anschlussspannung	V	400
Betriebsdruck	bar	8
Plattformlänge	mm	1420
Plattformbreite	mm	460
Länge x Breite x Höhe	mm	1943 x 1954 x 125
Gewicht	kg	470
<b>Transportzuschlag*</b>		<b>TPZ 500 = 70,00€</b>



Unverbindliche Aktionspreise  
Lieferbedingungen siehe Rückseite



## Serie RWH – Rangierwagenheber

- ▶ Mit Last- und Lenkrollen aus Gusseisen

### RWH 2.1:

- ▶ Kurze Ausführung
- ▶ Kompakt und stabil
- ▶ Praktischer Tragegriff

**RWH 2.1**  
statt € 53,90 zzgl. MwSt.  
**49,90**  
€ 59,38 inkl. MwSt.  
Art.-Nr. 6201099

**RWH 2.5**  
statt € 106,50 zzgl. MwSt.  
**95,-**  
€ 113,05 inkl. MwSt.  
Art.-Nr. 6201101

Technische Daten	RWH 2.1	RWH 2.5
Tragkraft	2 t	2,5 t
Unterfahrhöhe min.	135 mm	150 mm
Endhöhe max.	340 mm	435 mm
Hub	205 mm	285 mm
Maße (L x B x H) in mm	447 x 196 x 135	680 x 290 x 185
Gewicht	8,7 kg	19,3 kg

### RWH 2.5:

- ▶ Mit Aufsatzstück zum Verlängern des Sattels Nach Umstecken des Hebels einfaches Heben
- ▶ Mit zweitem Ansatzpunkt für den Hebel: durch die QUICK LIFT-Funktion mit nur einem Hub am Ansatzpunkt des Fahrzeugs

- ▶ Verlängerbarer Sattel erleichtert die Arbeit am Fahrzeug



## SRWH 3001 SIL – Spezial Rangierwagenheber

- ▶ Mit extra niedrigem Sattelpprofil gut für tiefergelegte Autos
- ▶ Einfaches Heben bis zum Ansatzpunkt per Fußhebel oder Handhebel
- ▶ Bei Beladung langsames sicheres Absenken
- ▶ Praktische integrierte Werkzeugablage mit Gummimatte
- ▶ Last- und Lenkrollen aus Gusseisen
- ▶ Besonders leise durch Rollen aus Polyurethan

- ▶ Großer Auflageteller mit Gummiaufsatz für eine schonende Auflage, schützt Hebepunkt und Fahrzeug

**SRWH 3001 SIL**  
statt € 169,00 zzgl. MwSt.  
**149,-**  
€ 177,31 inkl. MwSt.  
Art.-Nr. 6201121



Besonders leise durch Rollen aus Polyurethan

Modell	SRWH 3001 SIL
Tragkraft	3,0 t
Max. Hubhöhe	340 mm
Unterfahrhöhe min.	120 mm
Unterfahrhöhe max.	158 mm
Endhöhe max.	460 mm
Abmessungen (L x B x H)	628 x 343 x 158 mm
Gewicht	31,5 kg

## Serie SRWH – Spezial Rangierwagenheber \*

### SRWH 2500 EF, SRWH 3002 EF, SRWH 3000 QL

- ▶ Zweiteiliger Pumphebel mit Gummigriff zum sicheren und leichten Anheben der Last

- ▶ Ventilsteuerung über drehbaren Pumphebel
- ▶ Last- und Lenkrollen aus Gusseisen
- ▶ Extra breite Fläche des Auflagetellers

**QUICK LIFT Funktion**  
Drehen zum Ablassen

**SRWH 2500 EF**  
statt € 170,00 zzgl. MwSt.  
**165,-**  
€ 196,35 inkl. MwSt.  
Art.-Nr. 6201102



**SRWH 3002 EF**  
statt € 245,00 zzgl. MwSt.  
**219,-**  
€ 260,61 inkl. MwSt.  
Art.-Nr. 6201122

**Schnellhub mit Doppelkolben**  
-> weniger Pumpvorgänge bis zur max. Endhöhe nötig



**SRWH 3000 QL**  
statt € 170,00 zzgl. MwSt.  
**165,-**  
€ 196,35 inkl. MwSt.  
Art.-Nr. 6201103



▶ **Flaches Design:** Rangierwagenheber speziell für tiefergelegte und sportlich flache Fahrzeuge mit einer minimalen Unterfahrhöhe von nur 87 mm



**QUICK LIFT-Funktion**  
▶ mit nur einem Hub per Fußhebel am Ansatzpunkt des Fahrzeugs

Modell	SRWH 2500 EF	SRWH 3002 EF	SRWH 3000 QL
Tragkraft	2,5 t	3,25 t	3 t
Max. Hubhöhe	368 mm	425 mm	355 mm
Unterfahrhöhe min.	87 mm	95 mm	145 mm
Unterfahrhöhe max.	174 mm	150 mm	180 mm
Endhöhe max.	315 – 455 mm	520 mm	500 mm
Abmessungen	640 x 342 x 175 mm	690 x 370 x 150 mm	685 x 346 x 180 mm
Breite innen	266 mm	285 mm	270 mm
Breite außen	342 mm	370 mm	346 mm
Länge max.	1.600 mm	1.840 mm	1.640 mm
Gewicht	33 kg	40 kg	37,2 kg

## RWHA 2 – Rangierwagenheber aus Aluminium. Leichte Modelle für sportlich flache Fahrzeuge \*

- ▶ Leichte robuste Aluminiumkonstruktion
- ▶ QUICK LIFT Funktion: mit nur max. 7 Pumpbewegungen zur maximalen Höhe
- ▶ Ventilsteuerung über innenliegendes Gestänge und Drehknopf im Pumphebel
- ▶ Extra flach, für tiefergelegte Autos geeignet
- ▶ Bei Beladung langsames sicheres Absenken
- ▶ Zwei praktische seitliche Tragegriffe aus Alu
- ▶ Bequemes und leichtes Anheben durch Hydraulik und langen Hebel
- ▶ Gummiauflage schützt Sattel und Fahrzeug

RWHA 1501	RWHA 2500
statt € 159,00 zzgl. MwSt.	statt € 225,00 zzgl. MwSt.
<b>139,-</b>	<b>219,-</b>
€ 165,41 inkl. MwSt.	€ 260,61 inkl. MwSt.
Art.-Nr. 6201123	Art.-Nr. 6201109

Technische Daten	RWHA 1501	RWHA 2500
Tragkraft	1,5 t	2,5 t
Unterfahrhöhe min	88 mm	100 mm
Endhöhe max.	210 – 358 mm	285 – 465 mm
Hub	270 mm	365 mm
Abmessungen (L x B x H)	554 x 247 x 150 mm	650 x 292 x 170 mm
Gewicht	14,3 kg	25,9 kg



## Serie SRWH LFH – Spezial Rangierwagenheber mit Doppelkolben, flacher Bauform und hoher Endhöhe

- ▶ Mit extra niedrigem Sattelprofil gut für tiefergelegte Autos
- ▶ Durch die extra-lange Bauweise besonders für lange Rahmengestelle geeignet
- ▶ Mit Doppelkolben dadurch weniger Pumpvorgänge bis zur max. Endhöhe
- ▶ Bei Beladung langsames sicheres Absenken
- ▶ Großer Auflageteller mit Gummiaufsatz für eine schonende Auflage, schützt Hebepunkt und Fahrzeug

SRWH 2500 LFH	SRWH 3000 LFH
statt € 205,00 zzgl. MwSt.	statt € 299,00 zzgl. MwSt.
<b>179,-</b>	<b>269,-</b>
€ 213,01 inkl. MwSt.	€ 320,11 inkl. MwSt.
Art.-Nr. 6201126	Art.-Nr. 6201127

Technische Daten	SRWH 2500 LFH	SRWH 3000 LFH
Tragkraft	2,5 t	3,0 t
Max. Hubhöhe	425 mm	470 mm
Unterfahrhöhe min.	75 mm	110 mm
Endhöhe max.	500 mm	580 mm
Abmessungen	685 x 344 x 150 mm	805 x 355 x 172 mm
Gewicht	32,4 kg	48,5 kg



## SRWH 2000 LF DS – Spezial Rangierwagenheber mit Doppelkolben

- ▶ Mit stabilen walzenförmigen PU-Rollenbereifung für besondere Laufruhe
- ▶ Extra flach, für tiefergelegte Autos geeignet
- ▶ Ventilsteuerung über innenliegendes Gestänge und Drehknopf im Pumphebel
- ▶ Bei Beladung langsames sicheres Absenken
- ▶ Bequemes und leichtes Anheben durch Hydraulik und langen Hebel
- ▶ Gummiauflage schützt Sattel und Fahrzeug
- ▶ Breite Fläche des Auflagetellers

SRWH 2000 LF DS
statt € 395,00 zzgl. MwSt.
<b>369,-</b>
€ 439,11 inkl. MwSt.
Art.-Nr. 6201125

Modell	SRWH 2000 LF DS
Tragkraft	2,0 t
Max. Hubhöhe	430 mm
Unterfahrhöhe min.	70 mm
Endhöhe max.	500 mm
Abmessungen (L x B x H)	822 x 360 x 214 mm
Gewicht	43 kg



## Rangierwagenheber SRWH 20 S TOP in flacher Bauform mit mechanischem Schutzsystem für die professionelle Anwendung

- ▶ Patentiertes mechanisches Schutzsystem verhindert ab einer Höhe von 320 mm unbeabsichtigtes Absenken
- ▶ Einfaches Heben des Auflagetellers per Pedal bis zum Ansatzpunkt
- ▶ Überlastung bewirkt Leerlauf der Hubstange über Sicherheitsventil - Hubhöhe bleibt erhalten
- ▶ Ventilsteuerung über Drehung des Pumphebels

SRWH 20 S TOP
statt € 325,00 zzgl. MwSt.
<b>299,-</b>
€ 355,81 inkl. MwSt.
Art.-Nr. 6213025

Technische Daten	SRWH 20 S TOP
Tragkraft	2 t
Unterfahrhöhe min.	95 mm
Endhöhe max.	470 mm
Abmessungen (L x B x H)	900 x 360 x 135 mm
Gewicht	37,5 kg

**Patentiert**

- 1 Pedal zum Lösen der mechanischen Absenksperre
- 2 Pedal zum schnellen Heben des Auflagetellers bis zum Ansatzpunkt

**Unverbindliche Aktionspreise**  
 Lieferbedingungen siehe Rückseite

## Serie WWH – Pneumatisch-hydraulischer Werkstatt-Wagenheber

- ▶ Kontrolliertes, sicheres Heben und Senken
- ▶ Zum Betreiben mit Druckluft von einem externen Erzeuger
- ▶ Hartverchromte Kolben mit extra glatter Oberfläche
- ▶ Kompakte Bauweise
- ▶ Mit stabilen Rollen aus PU-beschichtetem Gusseisen
- ▶ T-Griff zum leichten Rangieren
- ▶ Mit praktischem Tragegriff am Gehäuse
- ▶ Die beiden Gusseisen-Aufsatzstücke können für die Erweiterung der Hubhöhe einzeln oder auch aufeinander aufgesteckt verwendet werden



**WWH 60000 PH**  
Intuitiv bedienbarer Sicherheits-Drehkopf mit Kompressoranschluss



**WWH 60000 PH**

Geeignete Kompressoren finden Sie im AIRCRAFT-Katalog und auf [www.aircraft-kompressoren.com](http://www.aircraft-kompressoren.com)



### Lieferumfang:

- ▶ Gusseisen-Aufsatzstück, 45 mm
- ▶ Gusseisen-Aufsatzstück, 75 mm

WWH 50002 PH	WWH 40003 PH	WWH 60000 PH
statt € 1.299,00 zzgl. MwSt.	statt € 1.749,00 zzgl. MwSt.	statt € 1.799,00 zzgl. MwSt.
<b>1.199,-</b>	<b>1.639,-</b>	<b>1.699,-</b>
€ 1.426,81 inkl. MwSt.	€ 1.950,41 inkl. MwSt.	€ 2.021,81 inkl. MwSt.
Art.-Nr. 6201130	Art.-Nr. 6201131	Art.-Nr. 6201112

Technische Daten	WWH 50002 PH	WWH 40003 PH	WWH 60000 PH
Tragkraft (untere Hubhöhe)	50 t	40 t	60 t
Tragkraft (mittlere Hubhöhe)	25 t	20 t	40 t
Tragkraft (obere Hubhöhe)	-	10 t	20 t
Hubhöhe (obere Hubhöhe)	-	10t: 284 mm	20t: 312 mm
Hubhöhe (mittlere Hubhöhe)	25t: 444 mm	20t: 231 mm	40t: 256 mm
Hubhöhe (untere Hubhöhe)	50t: 330 mm	40t: 182 mm	60t: 207 mm
Höhe Aufsatzstücke	73 + 80 mm	75 + 45 mm	75 + 45 mm
Unterfahrhöhe	215 mm	125 mm	150 mm
Gewicht	73 kg	44 kg	64 kg
Betriebsdruck	9 – 12 bar	9 – 12 bar	8 – 12 bar

## Serie UB – Unterstellböcke

- ▶ Breite Stellfüße schonen den Untergrund
- ▶ UB 3000 10-stufig, UB 6000 13-stufig verstellbar

UB 3000	UB 6000
statt € 36,90 (Paar) zzgl. MwSt.	statt € 65,90 (Paar) zzgl. MwSt.
<b>34,90</b>	<b>62,90</b>
€ 41,53 inkl. MwSt.	€ 74,85 inkl. MwSt.
Art.-Nr. 6201300	Art.-Nr. 6201301



Abbildung zeigt Lieferumfang

Technische Daten	UB 3000	UB 6000
Tragkraft	3 t/Bock	6 t/Bock
Höhe min.	288 mm	395 mm
Höhe max.	425 mm	605 mm
Rasterstufen	10	13
Standfläche	225 x 205 mm	310 x 265 mm
Gewicht	6,4 kg/Paar	14 kg/Paar

## UBK 3000 – Unterstellböcke klappbar

- ▶ Zur Absicherung bei Arbeiten unter dem angehobenen Fahrzeug
- ▶ Breite Stellfüße: Schonend für den Untergrund

UBK 3000
statt € 21,90 (Paar) zzgl. MwSt.
<b>20,90</b>
€ 24,87 inkl. MwSt.
Art.-Nr. 6201305



Abbildung zeigt Lieferumfang

Technische Daten	UBK 3000
Tragkraft	3 t/St.
Höhe min. / max.	285/400 mm
Standfläche	240 x 240 mm
Gesamtgewicht	4 kg/Paar

## PRW 450 – PKW-Rollwagen

- ▶ Kraftsparendes Verschieben, auch von beschädigten, verschlossenen oder blockierten Fahrzeugen
- ▶ Für Seitwärtsbewegungen oder Drehen auf der Stelle
- ▶ Mit Lenkrollen zum optimalen Rangieren in engen Räumlichkeiten wie z.B. Autohäusern oder Werkstätten

Technische Daten	PRW 450
Tragkraft pro Paar	900 kg
Abmessungen einzeln (L x B x H)	602 x 385 x 140 mm
Gewicht einzeln	9 kg

PRW 450
statt € 88,90 zzgl. MwSt.
<b>79,-</b>
€ 94,01 inkl. MwSt.
Art.-Nr. 6201599

**Lieferumfang:**  
2 Rollwagen



## PV 681 – PKW-Verleger: Hydraulisches Fahrgestell als Fahrzeugpositionierer

- ▶ Kraftsparendes Verschieben von Fahrzeugen
- ▶ Für Seitwärtsbewegungen/ Drehen auf der Stelle
- ▶ Einfaches Anheben per Fußpedal ohne Bücken
- ▶ Verbreiterbar von 270 – 550 mm
- ▶ Mit Lenkrollen für beste Rangierfähigkeit auch in engen Räumlichkeiten

PV 681
statt € 140,00 zzgl. MwSt.
<b>129,-</b>
€ 153,51 inkl. MwSt.
Art.-Nr. 6201602

Technische Daten	PV 681
Tragkraft (obere Position)	680 kg
Unterfahrhöhe	150 mm
Max. Reifenbreite	270 mm
Bodenabstand Radaufnahmeholm unten – oben	36 – 106 mm



Anwendungsbeispiel

## Serie KR – Praktische KFZ-Auffahrampen

- ▶ Robuste und stabile Konstruktion
- ▶ Mehr Sicherheit bei Arbeiten an und unter dem Fahrzeug bei einfacher Bedienung
- ▶ **Besonderheit KR 2001:**
  - ▶ Sehr stabile Ausführung
  - ▶ Äußerst robust geschweißte Stahlkonstruktion
  - ▶ Mit besonders großer Auffahrbreite

- ▶ **Besonderheit KR 2050:**
  - ▶ KFZ-Rampe aus Kunststoff
  - ▶ 2,5 t Tragkraft pro Paar
  - ▶ Platzsparend stapelbar

	KR 2001	KR 2050
	statt € 102,90 zzgl. MwSt.	statt € 107,90 zzgl. MwSt.
	<b>92,90</b> pro Paar	<b>95,-</b> pro Paar
<b>Lieferumfang:</b>	2 Auffahrampen	2 Auffahrampen
	€ 110,55 inkl. MwSt.	€ 113,05 inkl. MwSt.
	Art.-Nr. 6202001	Art.-Nr. 6202005
Technische Daten	KR 2001	KR 2050
Tragkraft	2t / Paar	2,5t / Paar
max. Reifenbreite	225 mm	240 mm
Abmessungen (LxBxH)	910 x 360 x 270 mm	900 x 295 x 220 mm
Gewicht	7,9 kg pro Stück	4 kg pro Stück



KR 2001



KR 2050

## HKRS 1001 – Hydraulischer Karosserie-Richtsatz

- ▶ Hydraulikset im stabilen Kunststoffkoffer mit Rollen
- ▶ In geringem Stauraum verpackt: Tragbar, kompakt und praktisch

### Lieferumfang:

- ▶ Handpumpe mit Schlauch
- ▶ Standfuß mit Gummiauflage
- ▶ Adapterbolzen mit Gewinde
- ▶ Verlängerungsrohr-Satz
- ▶ geriffelte Trägerplatte
- ▶ Druckzylinder
- ▶ Spreizer
- ▶ Gummikopf
- ▶ 90° V-Auflage

Technische Daten	HKRS 1001
Tragkraft	10 t
Zylinderhub	130 mm
Werkzeugbreite min.	322 mm
Abmessungen Koffer	910 x 405 x 180 mm
Gewicht	31,5 kg

**HKRS 1001**  
statt € 235,00 zzgl. MwSt.  
**215,-**  
€ 255,85 inkl. MwSt.  
Art.-Nr. 6201205



## HR 1000 – Hubroller mit 1 t Tragkraft

- ▶ Für den Transport von schweren Gegenständen, wie Schränken etc.
- ▶ Stahlblechgestell galvanisch verzinkt
- ▶ Anlagefläche mit Gummibelag
- ▶ Rad mit Polyurethan-Bereifung

### Einfache Handhabung:

- ▶ Last mit Hebelstange anheben
- ▶ Klaue der Hubrolle unterschieben
- ▶ Anheben der Last durch Umlegen des Exzenterhebels mit der Hebelstange
- ▶ Auf der Gegenseite ebenso mit der zweiten Hubrolle verfahren

Technische Daten	HR 1000	Lieferumfang:
Tragkraft	1 t (pro Set)	Zwei Hubroller
Berädung Polyurethan	138 x 28 mm	Eine Hebelstange
Klauenhöhe unten	12 mm	
Klauenhöhe oben	50 mm	
Gewicht	ca. 10 kg (pro Set)	

**HR 1000**  
statt € 149,00 zzgl. MwSt.  
**145,-**  
€ 172,55 inkl. MwSt.  
Art.-Nr. 6191000

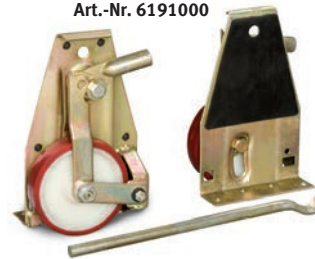

### Anwendungsbeispiel

- ▶ Zum einfachen Verfahren von Lasten bestens geeignet (Schrank nicht im Lieferumfang enthalten)

## ETR 4/150 – Ecktransportrollen mit 150 kg Tragkraft

- ▶ Zum schnellen und leichten Umsetzen von kastenförmigen Gegenständen und Möbeln
- ▶ Niedrige Ladehöhe für den sicheren Transport
- ▶ Gehäuse aus Stahlblech geschweißt
- ▶ Ladefläche mit Anti-Rutschauflage

**ETR 4/150**  
statt € 149,00 zzgl. MwSt.  
**135,-**  
€ 160,65 inkl. MwSt.  
Art.-Nr. 6197150

Technische Daten	ETR 4/150	Lieferumfang:
Tragkraft	150 kg/pro Stück	Vier Eckrollen
Berädung	3 Lenkrollen Vollgummi	Drei Vollgummi-Lenkrollen je Eckrolle
Maße (L x B x H)	255 x 255 x 85 mm	
Ladehöhe	15 mm	
Gewicht	2 kg/Stück	



um 360° drehbar

**600 kg  
Tragkraft!**



### Anwendungsbeispiel

- ▶ Optimal zum bequemen Verfahren kastenförmiger Gegenstände (Schrank nicht im Lieferumfang enthalten)

## UF 230 – Universalfahrwerk mit 230 kg Tragkraft. UF 300 – Universalfahrwerk mit 300 kg Tragkraft

- ▶ Fahrgestell mit variabel einstellbarer Stellfläche
- ▶ Für den leichten Transport und Standortwechsel von Maschinen
- ▶ Viele verschiedene Stellflächengrößen über Lochraster möglich
- ▶ Leicht manövrierbar aufgrund von zwei um 360° drehbaren Lenkrollen
- ▶ Sichere und stabile Konstruktion
- ▶ Schneller und einfacher Zusammenbau

Technische Daten	UF 230	UF 300
Tragkraft	230 kg	300 kg
Stellfläche quadratisch min.	280 x 280 mm	345 x 345 mm
Stellfläche quadratisch max.	890 x 890 mm	730 x 730 mm
Stellfläche rechteckig min.	430 x 280 mm	-
Stellfläche rechteckig max.	1.290 x 480 mm	-
Lochabstand	25 mm	25,4 mm
Gewicht	7,7 kg	9 kg

**UF 230**  
statt € 59,00 zzgl. MwSt.  
**55,-**  
€ 65,45 inkl. MwSt.  
Art.-Nr. 6190230

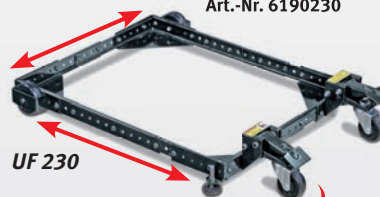

Räder um 360° drehbar

**UF 300**  
statt € 85,00 zzgl. MwSt.  
**75,-**  
€ 89,25 inkl. MwSt.  
Art.-Nr. 6190300



Räder um 360° drehbar

Unverbindliche Aktionspreise  
Lieferbedingungen siehe Rückseite

## Serie TR – Transportrollen mit 3 t bzw. 6 t Tragkraft

- ▶ Für den leichten und sicheren Transport von schweren Gegenständen
- ▶ Große kugelgelagerte Nylonrollen sowie rutschhemmende Gummioberfläche



TR 3

TR 6

TR 3	TR 6
statt € 105,00 zzgl. MwSt.	statt € 152,00 zzgl. MwSt.
<b>89,-</b>	<b>135,-</b>
€ 105,91 inkl. MwSt.	€ 160,65 inkl. MwSt.
Art.-Nr. 6193030	Art.-Nr. 6193060

Technische Daten	TR 3	TR 6
Tragkraft	3 t	6 t
Anzahl der Rollen	je 4	je 6
Rollengröße	85 x 90 mm	85 x 85 mm
Maße (L x B x H)	400 x 228 x 100 mm	415 x 210 x 100 mm
Gewicht	ca. 9,5 kg	ca. 12 kg

## Serie VTR – Verstellbare Transportrollen

- ▶ Im 2er-Set
- ▶ Große kugelgelagerte Nylonrollen
- ▶ Durch 2 Stahlstangen von 500 mm auf 1400 mm (VTR 6) oder von 720 mm auf 1500 mm (VTR 12) verstellbar
- ▶ Rutschhemmende Gummioberfläche



VTR 6

VTR 12

VTR 6	VTR 12
statt € 285,00 zzgl. MwSt.	statt € 365,00 zzgl. MwSt.
<b>249,-</b>	<b>319,-</b>
€ 296,31 inkl. MwSt.	€ 379,61 inkl. MwSt.
Art.-Nr. 6192060	Art.-Nr. 6192120

Technische Daten	VTR 6	VTR 12
Tragkraft	6 t	12 t
Anzahl der Rollen	je 4	je 6
Rollengröße	85 x 90 mm	85 x 90 mm
Maße (L x B x H)	415 x 210 x 100 mm	420 x 268 x 110 mm
Gewicht (pro Rollenblock)	ca. 30 kg	ca. 38 kg

## Serie TF – Transportfahrwerke

- ▶ Für den leichten und sicheren Transport schwerer Gegenstände und Maschinen
- ▶ Einfaches Manövrieren um Kurven
- ▶ Tragplatten mit rutschhemmender Gummioberfläche

TF 3	TF 6	TF 12
statt € 169,00 zzgl. MwSt.	statt € 405,00 zzgl. MwSt.	statt € 515,00 zzgl. MwSt.
<b>149,-</b>	<b>359,-</b>	<b>459,-</b>
€ 177,31 inkl. MwSt.	€ 427,21 inkl. MwSt.	€ 546,21 inkl. MwSt.
Art.-Nr. 6191030	Art.-Nr. 6191060	Art.-Nr. 6191120

Technische Daten	TF 3	TF 6	TF 12
Tragkraft	3 t	6 t	12 t
Anzahl der Rollen	4	8	8
Rollengröße	85 x 90 mm	85 x 90 mm	83 x 95 mm
Maße in mm (o. Zugdeichsel)	295 x 230 x 104	640 x 534 x 115	640 x 566 x 115
Gewicht	ca. 15 kg	ca. 50 kg	ca. 66 kg



TF 3

TF 6

TF 12

## TR 20 – Transportrollenset mit 20 t Tragkraft

- ▶ Flexibel einsetzbar zum Bewegen schwerer Lasten
- ▶ Leicht zu lenken mit einem Wendekreis von 3 m
- ▶ Geeignet für kurze Transportstrecken
- ▶ Set besteht aus Lenk- und Fahrwerk zur einfachen Selbstmontage

### Lieferumfang:

- 4 Transportrollen
- 2 Drehteller mit Auflagegummi Ø 130 mm
- 2 Tragplatten mit Auflagegummi 120 x 120 mm
- 2 Verbindungsstangen
- 2 Lenkstangen
- 1 Metallbox mit Rollen und Henkeln
- 1 Zugdeichsel für die Metallbox

TR 20 SET
statt € 649,00 zzgl. MwSt.
<b>569,-</b>
€ 677,11 inkl. MwSt.
Art.-Nr. 6195020

Technische Daten	TR 20 SET
Tragkraft	20 t
Ausgleichsaufsatz	120 x 120 mm
Höhe	108 mm
Rollen Ø	Ø 18 mm
Drehscheibenaufsatz	Ø 130 mm
Gewicht	ca. 50 kg

Unverbindliche Aktionspreise  
Lieferbedingungen siehe Rückseite



## Hydraulischer Stempelwagenheber HSWH – Unterstellheber mit extrem belastbarem Zylinder

- ▶ Äußerst stabil und kipffest durch große Fußplatte aus Spezialguss
- ▶ Durch verstärkte Wandung besonders robust, stabil und langlebig

<b>HSWH 30</b> statt € 22,90 zzgl. MwSt.	<b>HSWH 50</b> statt € 27,50 zzgl. MwSt.
<b>20,90</b>	<b>24,90</b>
€ 24,87 inkl. MwSt.	€ 29,63 inkl. MwSt.
Art.-Nr. 6200003	Art.-Nr. 6200005

Technische Daten		HSWH 30	HSWH 50
Tragkraft	t	3	5
<b>Abmessungen und Gewichte</b>			
Hubhöhe	mm	363	402
Länge x Breite x Höhe	mm	108,5 x 87 x 188	117 x 97 x 207
Gewicht	kg	2,8	3,7



## Serie HSWH TOP – Stempelwagenheber

- ▶ Ausdrehbare Hebesäule, kipffeste Fußplatte
- ▶ Drehbarer Pumpenkipfhebel, der von jeder beliebigen Position bedient werden kann
- ▶ Besonders langlebig durch verstärkte Wandung
- ▶ Hochwertige Schweißnähte und Verschraubung
- ▶ Verlängerungsschraube sorgt für zusätzliche Hubhöhe
- ▶ Stoppschutz verhindert das Blockieren des Stempels
- ▶ Sicherheitsventile gegen Überbelastung des Zylinders sowie unbeabsichtigtes Verstellen



2-fach ausziehbarer Teleskop-Pumpengriff



Die Heber können auch horizontal verwendet werden

	HSWH 5 TOP	HSWH 10 TOP	HSWH 15 TOP	HSWH 20 TOP	HSWH 30 TOP
Tragegriff					
Pumphebel					
	Art.-Nr. 6211005	Art.-Nr. 6211010	Art.-Nr. 6211015	Art.-Nr. 6211020	Art.-Nr. 6211030

Lieferumfang:		HSWH 5 TOP	HSWH 10 TOP	HSWH 15 TOP	HSWH 20 TOP	HSWH 30 TOP
Tragkraft		5 t	10 t	15 t	20 t	30 t
Höhe min.		212 mm	219 mm	228 mm	234 mm	242 mm
Höhe max.		437 mm	444 mm	453 mm	459 mm	467 mm
Hubhöhe		150 mm	150 mm	150 mm	150 mm	150 mm
Anpasshöhe		75 mm	75 mm	75 mm	75 mm	75 mm
Stellfläche		75 x 125 mm	90 x 144 mm	110 x 164 mm	120 x 172 mm	144 x 196 mm
Gewicht		4,5 kg	6,4 kg	8,8 kg	10,6 kg	15,5 kg

## Serie MH – Maschinenheber

- ▶ Zum sicheren Heben von schweren Lasten
- ▶ Stabile, geschweißte Stahlkonstruktion für hohe Beanspruchung
- ▶ Absenkgeschwindigkeit über feinfühliges Ablassschraube stufenlos einstellbar
- ▶ Kleine und kompakte Bauweise
- ▶ Fuß höhenverstellbar bei MH3, MH8 und MH20



	MH 3	MH 8	MH 10	MH 20
Statische Stützlast max.	3 t	8 t	10 t	20 t
Hublast max. oberer Auflagepunkt	3 t	8 t	7,5 t	15 t
Unterstellhöhe oberer Auflagepunkt	233 mm	261 mm	320 mm	325 mm
Hubweg max. oberer Auflagepunkt	140 mm	140 mm	80 mm	140 mm
Hubhöhe max. oberer Auflagepunkt	373 mm	401 mm	400 mm	465 mm
Unterstellhöhen unterer Auflagepunkt	15 / 75 / 135 mm	20 / 85 / 150 mm	35 mm	40 / 100 mm
Hubweg max. unterer Auflagepunkt	140 mm	140 mm	160 mm	140 mm
Hubhöhen max. unterer Auflagepunkt	155 / 215 / 275 mm	160 / 225 / 290 mm	195 mm	180 / 280 mm

Technische Daten		MH 3	MH 8	MH 10	MH 20
Statische Stützlast max.		3 t	8 t	10 t	20 t
Hublast max. oberer Auflagepunkt		3 t	8 t	7,5 t	15 t
Unterstellhöhe oberer Auflagepunkt		233 mm	261 mm	320 mm	325 mm
Hubweg max. oberer Auflagepunkt		140 mm	140 mm	80 mm	140 mm
Hubhöhe max. oberer Auflagepunkt		373 mm	401 mm	400 mm	465 mm
Unterstellhöhen unterer Auflagepunkt		15 / 75 / 135 mm	20 / 85 / 150 mm	35 mm	40 / 100 mm
Hubweg max. unterer Auflagepunkt		140 mm	140 mm	160 mm	140 mm
Hubhöhen max. unterer Auflagepunkt		155 / 215 / 275 mm	160 / 225 / 290 mm	195 mm	180 / 280 mm

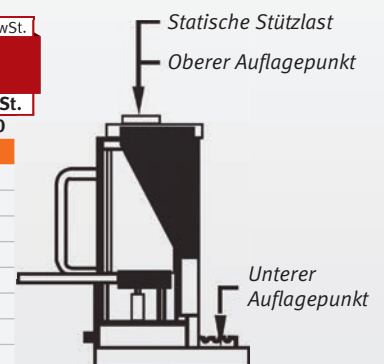

Unverbindliche Aktionspreise  
Lieferbedingungen siehe Rückseite

## Serie HMH – Hydraulische Maschinenheber

- ▶ Stabile, geschweißte Stahlkonstruktion für hohe Beanspruchung
- ▶ Zum sicheren Heben von schweren Lasten
- ▶ Pumpeinheit drehbar
- ▶ 360° drehbare Klaue bzw. Bodenplatte (HMH 5 / HMH 10)
- ▶ Mit Fahrwerk (HMH 25)
- ▶ Abnehmbarer Pumpebel

HMH 5	HMH 10	HMH 25
statt € 329,00 zzgl. MwSt.	statt € 395,00 zzgl. MwSt.	statt € 1.395,00 zzgl. MwSt.
<b>319,-</b>	<b>369,-</b>	<b>1.329,-</b>
€ 379,61 inkl. MwSt.	€ 439,11 inkl. MwSt.	€ 1.581,51 inkl. MwSt.
Art.-Nr. 6190050	Art.-Nr. 6190100	Art.-Nr. 6190250

Technische Daten	HMH 5	HMH 10	HMH 25
Tragkraft	5 t	10 t	25 t
Hubhöhe	205 mm	230 mm	215 mm
Min. Höhe / Zahn	25 mm	30 mm	58 mm
Min. Höhe / Kopf	368 mm	420 mm	505 mm
Last auf Handhebel	380 N	400 N	400 N
Temperatur-Einsatzbereich	-20°C – + 50°C	-20°C – + 50°C	-20°C – + 50°C
Maße (L x B x H)	360 x 190 x 430 mm	380 x 220 x 510 mm	530 x 350 x 610 mm
Gewicht	25 kg	35 kg	109 kg



## Serie SW – Stahlwinde mit Sicherheitskurbel für Hebe-, Halte- und Senkarbeiten mit bis zu 10 t Tragkraft

- ▶ Lastaufnahme an Kopf und Klaue
- ▶ Geringer Kraftaufwand beim Heben der Last
- ▶ Hebendes Traggehäuse mit schräg verzahnter Zahnstange
- ▶ Stabiler Standfuß für hohe Standsicherheit
- ▶ Leichte und sichere Bedienung durch zwei Handgriffe – auch für den einfachen Transport
- ▶ Platzsparende Lagerung und Transport durch klappbaren Kurbelgriff

SW 30	SW 50	SW 100
statt € 199,00 zzgl. MwSt.	statt € 249,00 zzgl. MwSt.	statt € 355,00 zzgl. MwSt.
<b>189,-</b>	<b>239,-</b>	<b>335,-</b>
€ 224,91 inkl. MwSt.	€ 284,41 inkl. MwSt.	€ 398,65 inkl. MwSt.
Art.-Nr. 6171203	Art.-Nr. 6171205	Art.-Nr. 6171210

Technische Daten	SW 30	SW 50	SW 100
Tragkraft	3 t	5 t	10 t
Hub	335 mm	335 mm	345 mm
Länge	296 mm	189 mm	250 mm
Breite/Tiefe	197 mm	335 mm	498 mm
Höhe	730 mm	730 mm	800 mm
Gewicht	21,2 kg	28,5 kg	46,8 kg

- ▶ Stabile Bauweise nach DIN 7355
- ▶ Mit selbsthemmender Sicherheits-Druckrollenkurbel



## Serie WK – klappbare Werkstattkräne mit gespreiztem Fahrgestell

- ▶ Kranausleger 4-fach verstellbar, Traglast je nach Ausladung
- ▶ Mit Lenkrollen für maximale Flexibilität auch unter Last
- ▶ Platzsparende Aufbewahrung durch klappbare Fußrohre
- ▶ Schnell auf- und abbaubar
- ▶ Mit Sicherheitshaken am Auslegerarm
- ▶ Mit Bremsrollen ausgestattet für sicheren Stand

**Neu**

**WK 1002 LP und WK 2002 LP**

▶ Besonders geringe Unterfahrhöhe



**Lieferumfang WK 2002:**

- > 6 Lenkrollen
- > Sicherheitshaken

**Lieferumfang WK 1002 LP:**

- > 2 Lenkrollen
- > 4 starre Rollen
- > Sicherheitshaken

**Lieferumfang WK 2002 LP:**

- > 2 Lenkrollen
- > 4 starre Rollen
- > Sicherheitshaken

Abb. zeigt WK 1002 LP mit Motorpositionierer MP 680 (MP 680 nicht im Lieferumfang enthalten)

Alle drei Modelle klappbar

WK 2002

Technische Daten	WK 2002	WK 1002 LP	WK 2002 LP
Tragkraft	0,5 t/1 t/1,5 t/2 t	0,25 t/0,5 t/0,75 t/1 t	0,5 t/1 t/1,5 t/2 t
Hubarmenlängen	620 – 1.115 mm	620 – 1.115 mm	620 – 1.115 mm
Unterfahrhöhe	190 mm	100 mm	100 mm
Abmessungen (LxBxH)	1800x1040x1568mm	1350x1016x1515mm	1360x1100x1360mm
Gewicht	111,5 kg	68,9 kg	97 kg

WK 2002	WK 1002 LP	WK 2002 LP
statt € 379,00 zzgl. MwSt.	statt € 369,00 zzgl. MwSt.	statt € 529,00 zzgl. MwSt.
<b>329,-</b>	<b>345,-</b>	<b>499,-</b>
€ 391,51 inkl. MwSt.	€ 410,55 inkl. MwSt.	€ 593,81 inkl. MwSt.
Art.-Nr. 6201420	Art.-Nr. 6201421	Art.-Nr. 6201422

Unverbindliche Aktionspreise  
Lieferbedingungen siehe Rückseite

## WK TOP – Werkstattkran. WKP TOP – Werkstattkran für Paletten



- ▶ Leicht zusammenklappbar für die platzsparende Aufbewahrung
- ▶ Hydraulische Pumpe mit bedienungsfreundlichem, drehbaren Pumphebel
- ▶ Punktgenaues Absetzen der Last durch Totmannsteuerung
- ▶ Maximale Rangierbarkeit auch unter Last dank Lenkrollen und Fußpedal

- ▶ Geräuscharme und bodenschonende Rollen aus Polyamid
- ▶ Praktischer Kunststoffschutz verhindert Schäden am Fahrwerk und der Ware
- ▶ Benutzerfreundliche und schnelle Verstellung des Kranauslegers durch patentierten Mechanismus

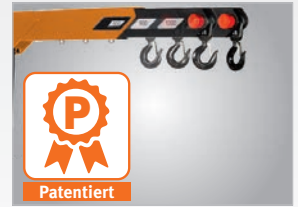

Patentierter ausfahrbarer Ausleger mit Skala



**WK 1 TOP/ WK 2 TOP:**  
▶ Gespreiztes Fahrwerk mit geringer Unterfahrhöhe



**WKP 1 TOP/ WKP 2 TOP:**  
▶ Paralleles Fahrwerk zum Umfahren von Europaletten

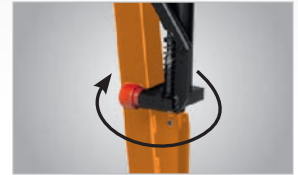

Hydraulischer und schwenkbarer Pumphebel. Maximale Präzision beim Absenken dank Totmannschalter



**WK TOP:** Doppelrohrbeine für mehr Stabilität, Stärke und bessere Zugänglichkeit



**WKP TOP:** U-förmiges paralleles Fahrwerk zum Umfahren von Europaletten

Leicht zusammenklappbar

**WK 1 TOP**

WK 1 TOP  
statt € 649,00 zzgl. MwSt.  
**629,-**  
€ 748,51 inkl. MwSt.  
Art.-Nr. 6214001

Leicht zusammenklappbar

**WKP 2 TOP**

WK 2 TOP  
statt € 999,00 zzgl. MwSt.  
**979,-**  
€ 1.165,01 inkl. MwSt.  
Art.-Nr. 6214003

WKP 1 TOP  
statt € 685,00 zzgl. MwSt.  
**659,-**  
€ 784,21 inkl. MwSt.  
Art.-Nr. 6214002

WKP 2 TOP  
statt € 1.099,00 zzgl. MwSt.  
**1.059,-**  
€ 1.260,21 inkl. MwSt.  
Art.-Nr. 6214004

Technische Daten	WK 1 TOP	WK 2 TOP	WKP 1 TOP	WKP 2 TOP
Tragkraft	0,7 t/0,8 t/0,9 t/1,0 t	1,25 t/1,5 t/1,75 t/2,0 t	0,7 t/0,8 t/0,9 t/1,0 t	1,25 t/1,5 t/1,75 t/2,0 t
Hubhöhe max.	2200 mm	2460 mm	2200 mm	2460 mm
Gesamtlänge	1525 mm	1830 mm	1480 mm	1800 mm
Fahrwerkbreite	300 mm	300 mm	300 mm	300 mm
Unterfahrhöhe	112 mm	170 mm	122 mm	170 mm
Armlänge min.	960 mm	1200 mm	960 mm	1200 mm
Armlänge max.	1300 mm	1610 mm	1300 mm	1610 mm

## MMB 505 – Motor-Montagebrücke

- ▶ Traverse mit stabiler Sicherheitskette und einstellbaren Gewinden
- ▶ Zur Lagerung von quer und längs liegenden Motoren im Fahrgestell
- ▶ Schwenkbare Stützfüße mit manuell feststellbaren Drehknäufen



Technische Daten	MMB 505
Tragkraft	500 kg
Einstellbereich	0 – 200 mm
Abstand zwischen den Füßen	730 – 1480 mm
Gesamtgewicht	16,2 kg
Abmessungen (LxBxH)	1.540 x 300 x 250 mm

MMB 505  
statt € 89,00 zzgl. MwSt.  
**76,-**  
€ 90,44 inkl. MwSt.  
Art.-Nr. 6201705

## MP 680 – Motorpositionierer

- ▶ Für den Motorein-/ausbau in Verbindung mit Werkstattkran o.ä.
- ▶ Schnelle Schwerpunktfindung durch praktische Kurbel und Schneckengewinde
- ▶ 4 stabile Ketten für praktische Befestigungsmöglichkeiten
- ▶ Handlich durch geringes Gewicht



Technische Daten	MP 680
Tragkraft	680 kg
Maße L x B x H	445 x 65 x 190 mm
Gesamtgewicht	5,5 kg

MP 680  
statt € 33,90 zzgl. MwSt.  
**30,90**  
€ 36,77 inkl. MwSt.  
Art.-Nr. 6201701

## PK 1 – Mobiler Portalkran mit 1 t Tragkraft maximal

- ▶ Geeignet zum Be- und Entladen, Montage-, Reparatur- oder Lagerarbeiten im Werkstatt- und Hallenbetrieb auf ebenen und glatten Böden
- ▶ Leichtes Verfahren und Aufstellen durch vier Lenkrollen mit Feststellbremsen
- ▶ Einfache und sichere Höhenverstellung in unbelastetem Zustand über Hebel und zwei Sicherungsbolzen je Trägerstütze
- ▶ Stabiler Stand und robuste, verwindungssteife Bauweise durch zusätzliche Querverstrebungen

Technische Daten		PK 1
Tragkraft	t	1
Höhe min. – max.	mm	2200 – 3600
Lichte Breite	mm	2400
Doppel-T-Träger	mm	74 x 120
Abmessungen (L x B x H)	mm	2500 x 1200 x 2520
Gewicht	kg	128

PK 1  
statt € 639,00 zzgl. MwSt.  
**599,-**  
€ 712,81 inkl. MwSt.  
Art.-Nr. 6172100



Einfache und sichere Höhenverstellung über Hebel und zwei Sicherungsbolzen

Abb. zeigt PK 1 mit optionalem Zubehör Kettenzug K 1000, Trägerklemme TK 1 und Permanent-Lasthebemagnet PLM 101

Unverbindliche Aktionspreise  
Lieferbedingungen siehe Rückseite



## Serie GH – Getriebe-Heber

- ▶ Ideal zum Ein- und Ausbauen von Getrieben, Achsen, Abgasanlagen und sonstigen Service- und Wartungsarbeiten
- ▶ Das Anheben erfolgt über eine hydraulische, stufenlos höhenverstellbare Fußpumpe, die das zeitgleiche freie Arbeiten bzw. Halten mit den Händen ermöglicht
- ▶ Das Absenken der Last erfolgt über einen Handregler
- ▶ Mit 4 Lenkrollen für leichtes Rangieren

GH 505	GH 600 PRO	GH 1500 PRO
statt € 255,00 zzgl. MwSt.	statt € 350,00 zzgl. MwSt.	statt € 465,00 zzgl. MwSt.
<b>219,-</b>	<b>345,-</b>	<b>449,-</b>
€ 260,61 inkl. MwSt.	€ 410,55 inkl. MwSt.	€ 534,31 inkl. MwSt.
Art.-Nr. 6201410	Art.-Nr. 6201403	Art.-Nr. 6201404

Technische Daten	GH 505	GH 600 PRO	GH 1500 PRO
Tragkraft	0,5 t	600 kg	1500 kg
Höhe min.	1.240 mm	1.180 mm	1.195 mm
Höhe max.	2.050 mm	1.950 mm	1.985 mm
Maße Standfuß	610 x 610 mm	500 x 510 mm	524 x 510 mm
Gewicht	40 kg	34 kg	55,5 kg



## GH TOP – Getriebeheber

- ▶ Ideal zum Ein- und Ausbauen von Getrieben, Achsen, Abgasanlagen und sonstigen Service- und Wartungsarbeiten
- ▶ Das stufenlose Anheben erfolgt über eine hydraulische Fußpumpe, die das zeitgleiche Arbeiten bzw. Halten mit den Händen ermöglicht
- ▶ Das Absenken der Last erfolgt über einen Fußregler
- ▶ Drehbarer höhenverstellbarer Rangiergriff mit integrierter Schraubenablage
- ▶ Optimaler Schutz von Fahrzeugteilen durch patentierten Schaumstoffblock
- ▶ Vier Lenkrollen für leichtes Rangieren
- ▶ Alle Funktionen per Fuß bedienbar

GH 750 TOP	GH 1200 TOP
statt € 315,00 zzgl. MwSt.	statt € 559,00 zzgl. MwSt.
<b>299,-</b>	<b>539,-</b>
€ 355,81 inkl. MwSt.	€ 641,41 inkl. MwSt.
Art.-Nr. 6212075	Art.-Nr. 6212120

Technische Daten	GH 750 TOP	GH 1200 TOP
Tragkraft	750 kg	1200 kg
Hubhöhe Kolben	820 mm	852 mm
Breite Hubkrone	315 mm	315 mm
Höhe Hubkronenzinken	60 mm	60 mm
Höhe min.	1.110 mm	973 mm
Höhe max.	1.930 mm	1.825 mm
Länge/ Breite	720 mm	720 mm
Gewicht	30 kg	36,2 kg



Alle Funktionen per Fuß bedienbar



Drehbarer höhenverstellbarer Griff mit Fach für Schrauben



Patentierter Schaumstoffblock um Fahrzeugteile zu schützen

**Zubehör** Art.-Nr. € zzgl. MwSt.  
Aufsatz GH TOP 6212990 215,00  
Verstellbarer Aufsatz mit zwei Ketten zur Befestigung des Werkstücks



## ILT 1 – Infrarot-Lacktrockner

- ▶ Stabile Konstruktion aus Aluminium und Edelstahl
- ▶ Hochwertige V Power Quartz-Halogen-Kurzwellen-Infrarot-Leuchtröhren
- ▶ Trocknet die Lackschicht effizient von außen und innen heraus, dadurch werden Bläschen vermieden und Zeit gespart
- ▶ 360° schwenk- und drehbares Lampengehäuse
- ▶ Kugelgelagerte Rollen mit Feststellbremse

ILT 1
statt € 245,00 zzgl. MwSt.
<b>209,-</b>
€ 248,71 inkl. MwSt.
Art.-Nr. 6205001

Technische Daten	ILT 1
Trocknungsfläche	800 x 450 mm
Zeitschaltuhr	0 – 60 min
Eingangsleistung	1 kW
Netzspannung	230 V / 50 Hz
Gewicht	15 kg

Zubehör	Art.-Nr.	€ zzgl. MwSt.
Ersatzröhre zu ILT 1	6205006	85,00



## ILT 3W – Infrarot-Lacktrockner

- ▶ Stabile Edelstahlkonstruktion mit Hydraulik-Arm
- ▶ Hochwertige V Power 21“ (50cm) Quartz-Halogen-Kurzwellen-Infrarot-Leuchtröhren
- ▶ Trocknet die Lackschicht effizient von außen und innen heraus, dadurch werden Bläschen vermieden und Zeit gespart
- ▶ Vollautomatische digitale Einstellung der Leistung über LED-Anzeige mit Timer
- ▶ Jeder der drei Strahler einzeln zuschaltbar
- ▶ 300° schwenk- und drehbares Lampengehäuse



ILT 3W
statt € 859,00 zzgl. MwSt.
<b>729,-</b>
€ 867,51 inkl. MwSt.
Art.-Nr. 6205000

Technische Daten	ILT 3W
Trocknungsfläche	1.200 x 1.000 mm
Temperatur	35 °C – 100 °C
Zeitschaltuhr	0 – 99 min
Eingangsleistung	3 x 1,1 kW
Netzspannung	230 V / 50 Hz
Gewicht	45 kg

Zubehör	Art.-Nr.	€ zzgl. MwSt.
Ersatzröhre zu ILT 3W	6205005	85,00

## MRB 40 KS und KRL 1 – Rollbretter

### MRB 40 KS

- ▶ Abwischbares Kunststoff-Montagerollbrett
- ▶ Ergonomisch mit gepolsterter Kopfstütze
- ▶ Griff und sechs ölresistente Lenkrollen
- ▶ Seitliche praktische Ablageflächen



**MRB 40 KS**  
statt € 43,90 zzgl. MwSt.  
**41,90**  
€ 49,86 inkl. MwSt.  
Art.-Nr. 6201801

### KRL 1

- ▶ Roll-Liege klappbar zum Montagehocker oder für die platzsparende Lagerung
- ▶ Robuste Stahlkonstruktion mit gepolsterter Liege-/Sitzfläche und sieben Lenkrollen



**KRL 1**  
statt € 77,90 zzgl. MwSt.  
**69,90**  
€ 83,18 inkl. MwSt.  
Art.-Nr. 6201802

Klappbar zum  
Montagehocker



Technische Daten	MRB 40 KS	KRL 1
Tragkraft max.	120 kg	120 kg
Abmessungen (L x B x H)	1.010 x 475 x 130 mm	1.020 x 400 x 140 mm (Liege) 485 x 400 x 440 mm (Hocker)
Gewicht	4,8 kg	6,7 kg

## MH 1 – Montagehocker

- ▶ Abwischbarer Montagehocker
- ▶ Robuste Stahlkonstruktion mit Lenkrollen
- ▶ Praktische Werkzeugablage
- ▶ Pneumatisch höhenverstellbare Sitzfläche



Sitzfläche  
höhenverstellbar

**MH 1**  
statt € 59,50 zzgl. MwSt.  
**52,90**  
€ 62,95 inkl. MwSt.  
Art.-Nr. 6201900

Technische Daten	MH 1
Tragfähigkeit	100 kg
Sitzhöhe	440 – 530 mm
Abmessungen	380 x 380 x 440 mm
Gewicht	5,7 kg

## Montagehocker MH 2 – mit praktischer Werkzeugablage

- ▶ Praktische Werkzeugablage mit Unterteilung
- ▶ Stahlkonstruktion mit Lenkrollen
- ▶ Sitzfläche abwischbar und gepolstert



**MH 2**  
statt € 28,90 zzgl. MwSt.  
**23,90**  
€ 28,44 inkl. MwSt.  
Art.-Nr. 6201902

Technische Daten	MH 2
Statische Stützlast max.	120 kg
Sitzhöhe	380 mm
Abmessungen	365 x 370 x 380 mm
Gewicht	5 kg

## Montagehocker MH-S 3 – mit Schubfächern zur Werkzeugaufbewahrung

- ▶ Drei Schubfächer zur Werkzeugaufbewahrung
- ▶ Praktische Dosen- und Flaschenhalterungen
- ▶ Stahlkonstruktion mit Lenkrollen
- ▶ Sitzfläche abwischbar und gepolstert



**MH-S 3**  
statt € 75,90 zzgl. MwSt.  
**59,90**  
€ 71,28 inkl. MwSt.  
Art.-Nr. 6201903

Technische Daten	MH-S 3
Statische Stützlast max.	120 kg
Sitzhöhe	367 mm
Abmessungen	370 x 400 x 367 mm
Gewicht	8,8 kg

### Drehhocker DH 1

- ▶ Stehhilfe-Sitzträger
- ▶ Flachfuß, poliert (Ø 610 mm) mit Doppelrollen (Ø 65mm)

### Stehhilfe SH 1

- ▶ Stehhilfe-Sitzträger
- ▶ Flachfuß, poliert (Ø 655 mm)
- ▶ Sitz-Stopp-Rollen (Ø 65mm)
- ▶ Unbelastet gebremst – belastet blockiert

### Arbeitsstuhl AS 1

- ▶ XL-Lehne aus PUR-Integralschaum
- ▶ Mit verlängertem Rückenstab
- ▶ Flachfuß, poliert (Ø 655 mm) mit Doppelrollen (Ø 65 mm)
- ▶ Inkl. Armlehne
- ▶ Sicherheitsarmlehne aus Hartkunststoff

### Hochstuhl HS 1

- ▶ XL-Lehne aus PUR-Integralschaum
- ▶ Flachfuß, poliert (Ø 713 mm) mit Sitz-Stopp-Rollen (Ø 65 mm)
- ▶ Unbelastet gebremst – belastet blockiert



- ▶ 5 Jahre Garantie
- ▶ Sitz aus PUR-Integralschaum
- ▶ Mit regulierbarem Rückenlehnenandruck (AS 1 + HS 1)

DH 1	SH 1	AS 1	HS 1
statt € 249,00 zzgl. MwSt.	statt € 389,00 zzgl. MwSt.	statt € 519,00 zzgl. MwSt.	statt € 519,00 zzgl. MwSt.
<b>225,-</b>	<b>349,-</b>	<b>465,-</b>	<b>469,-</b>
€ 267,75 inkl. MwSt.	€ 415,31 inkl. MwSt.	€ 553,35 inkl. MwSt.	€ 558,11 inkl. MwSt.
Art.-Nr. 6800030	Art.-Nr. 6800025	Art.-Nr. 6800035	Art.-Nr. 6800020

Technische Daten	DH 1	SH 1	AS 1	HS 1
Tragfähigkeit	120 kg	120 kg	120 kg	120 kg
Sitzneigung	+2° bis +15°	+2° bis +15°	-8° bis +10°	-4° bis +10°
Lehnenneigung	-	-	-4° bis +10°	-8° bis +10°
Höhenverstellbereich	460 – 610 mm	690 – 900 mm	460 – 640 mm	690 – 930 mm
Farbe	Schwarz	Schwarz	Schwarz	Schwarz
Abmessung	390 x 350 mm	390 x 350 mm	460 x 435 mm	460 x 435 mm



**Zubehör HS 1** Art.-Nr. € zzgl. MwSt.  
Armlehnen 6800040 **129,00**

## Schraubstöcke – mit Rohrspannbacken und Drehteller

- ▶ Nach vorne öffnende Qualitäts-Schraubstöcke aus bruchfestem Gusseisen
- ▶ Wechselbare Spannbacken mit geriffelten Zähnen

- ▶ Mit herausnehmbaren Rohrspannbacken
- ▶ Große Ambossfläche für kleinere Richt- und Staucharbeiten
- ▶ Spindelführung im Gehäuse, dadurch

- optimaler Schutz gegen Beschädigung und Verschmutzung
- ▶ Stufenlos um 360° drehbarer Fuß mit Feststellmöglichkeit

<b>Schraubstock 100 mm</b> statt € 90,00 zzgl. MwSt. <b>79,-</b> € 94,01 inkl. MwSt. Art.-Nr. 6350100	<b>Schraubstock 125 mm</b> statt € 119,00 zzgl. MwSt. <b>99,-</b> € 117,81 inkl. MwSt. Art.-Nr. 6350125	<b>Schraubstock 150 mm</b> statt € 175,00 zzgl. MwSt. <b>149,-</b> € 177,31 inkl. MwSt. Art.-Nr. 6350150	<b>Schraubstock 175 mm</b> statt € 235,00 zzgl. MwSt. <b>209,-</b> € 248,71 inkl. MwSt. Art.-Nr. 6350175
---	---	--	--



Technische Daten	Schraubstock 100mm	Schraubstock 125mm	Schraubstock 150mm	Schraubstock 175mm
Backenbreite	100 mm	125 mm	150 mm	175 mm
Spannweite/-tiefe	102 x 66mm	125 x 82 mm	152 x 104 mm	180 x 108 mm
Ambossgröße	73 x 58 mm	78 x 73 mm	90 x 84 mm	104 x 99 mm
Gesamtlänge	305 mm	355 mm	455 mm	530 mm
Drehteller	128 mm	145 mm	165 mm	190 mm

## Arbeitsplatzmatten für den Trocken- und Feuchtbereich

- ▶ Brandhemmend
- ▶ Aus Polyurethan auf Polyetherbasis
- ▶ Oberfläche: genoppt
- ▶ Unterseite: genoppt, für maximalen Stehkomfort und Rutschfestigkeit
- ▶ 5 Jahre Garantie\*

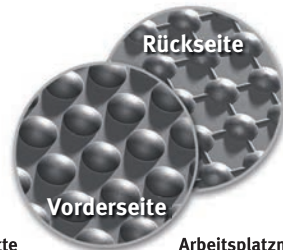

Made in Germany

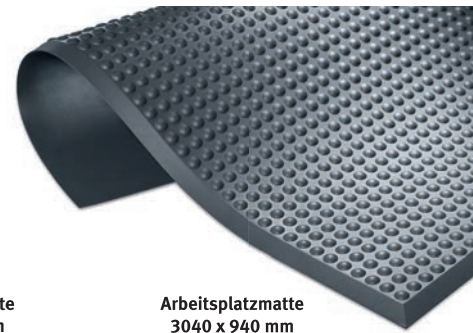

<b>Arbeitsplatzmatte 1840 x 640 mm</b> statt € 175,00 zzgl. MwSt. <b>159,-</b> € 189,21 inkl. MwSt. Art.-Nr. 6800000	<b>Arbeitsplatzmatte 1840 x 940 mm</b> statt € 265,00 zzgl. MwSt. <b>239,-</b> € 284,41 inkl. MwSt. Art.-Nr. 6800005	<b>Arbeitsplatzmatte 3040 x 640 mm</b> statt € 310,00 zzgl. MwSt. <b>285,-</b> € 339,15 inkl. MwSt. Art.-Nr. 6800001	<b>Arbeitsplatzmatte 3040 x 940 mm</b> statt € 445,00 zzgl. MwSt. <b>399,-</b> € 474,81 inkl. MwSt. Art.-Nr. 6800006
--	--	--	--

Technische Daten	Arbeitsplatzmatte 1840 x 640 mm	Arbeitsplatzmatte 1840 x 940 mm	Arbeitsplatzmatte 3040 x 640 mm	Arbeitsplatzmatte 3040 x 940 mm
Stärke	14 mm	14 mm	14 mm	14 mm
Temperaturbeständigkeit	-35°C bis +95°C	-35°C bis +95°C	-35°C bis +95°C	-35°C bis +95°C
Brandklasse	B1 nach DIN 4102	B1 nach DIN 4102	B1 nach DIN 4102	B1 nach DIN 4102
Maße (L x B)	1.840 x 640 mm	1.840 x 940 mm	3.040 x 640 mm	3.040 x 940 mm
Gewicht	6 kg	9 kg	10,5 kg	15 kg

## SAK, STK, STK Alu – Sack- und Stapelkarren aus Stahl oder Alu, mit Luftbereifung auf Kunststoffellgen

### SAK – Sackkarre aus Stahlrohr

- ▶ Robust geschweißt mit Stahlblechschaufel
- ▶ Komfortabel ausgestattete Qualität
- ▶ Hochwertige Materialien und erstklassige Verarbeitung garantieren beste Handhabung und lange Lebensdauer
- ▶ Pulverbeschichtetes Stahlrohr
- ▶ Luftbereifung mit Kunststoffellgen

### STK – Stapelkarre aus Stahlrohr

- ▶ Handliche Stahlrohrkarre mit Stahlblechschaufel
- ▶ Inklusive Treppenrutschkante aus Kunststoff
- ▶ Robust geschweißtes pulverbeschichtetes Stahlrohr
- ▶ Luftbereifung mit Kunststoffellgen

### STK Alu – Stapelkarre aus Aluminiumrohr

- ▶ Inklusive Treppenrutschkante aus Kunststoff
- ▶ Sehr leicht und handlich
- ▶ Luftbereifung mit Kunststoffellgen

<b>SAK</b> statt € 70,50 zzgl. MwSt. <b>59,90</b> € 71,28 inkl. MwSt. Art.-Nr. 6250000	<b>STK</b> statt € 75,00 zzgl. MwSt. <b>65,90</b> € 78,42 inkl. MwSt. Art.-Nr. 6250001	<b>STK ALU</b> statt € 115,00 zzgl. MwSt. <b>99,90</b> € 118,88 inkl. MwSt. Art.-Nr. 6250002
--	--	--

Technische Daten	SAK	STK	STK Alu
Tragkraft	150 kg	120 kg	120 kg
Abmessungen	1120 x 570 x 488 mm	1185 x 504 x 535 mm	1000 x 450 x 440 mm
Schaufel (B x T)	400 x 185 mm	260/300 x 220 mm	300 x 205 mm
Rad (Ø x B)	254 x 63,5 mm	254 x 63,5 mm	254 x 63,5 mm
Felgen-Ø	76,2 mm	76,2 mm	76,2 mm
Gewicht	10,9 kg	10,2 kg	7,2 kg



## Serie HS – Hebelstangen mit 1,5 t oder 5 t Tragkraft

- ▶ Massives Stahlgestänge für maximale Stabilität
- ▶ Leichtgängige Stahlrollen

Technische Daten	HS 1.5	HS 5
Tragkraft	1,5 t	5 t
Hebellänge	2000 mm	2000 mm
Anzahl der Rollen	2	2
Rollengröße	70 x 54 mm	70 x 54 mm
Gewicht	ca. 16 kg	ca. 32 kg



<b>HS 1,5</b> statt € 115,00 zzgl. MwSt. <b>99,-</b> € 117,81 inkl. MwSt. Art.-Nr. 6196015	<b>HS 5</b> statt € 229,00 zzgl. MwSt. <b>199,-</b> € 236,81 inkl. MwSt. Art.-Nr. 6196050
--	---

## Serie PLM – Permanent-Lasthebemagnete zum Heben von Lasten bis zu 2000 kg

- ▶ Unabhängig von Akkus oder externer Stromversorgung
- ▶ Einfaches Ein- und Ausschalten durch Umlegen des Handhebels
- ▶ Hebelspernung im aktivierten Zustand durch Sicherheitsverriegelung verhindert unbeabsichtigte Entmagnetisierung

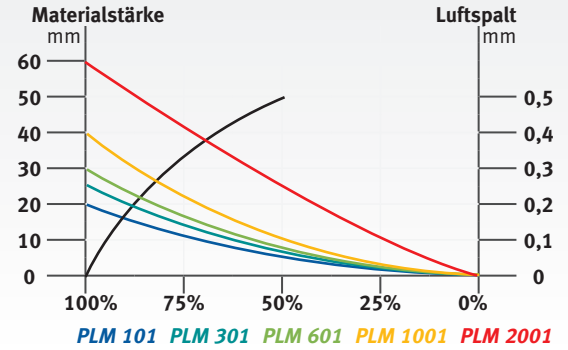
**PLM 601**

**PLM 101**  
statt € 182,00 zzgl. MwSt.  
**169,-**  
€ 201,11 inkl. MwSt.  
Art.-Nr. 6171301

**PLM 301**  
statt € 299,00 zzgl. MwSt.  
**285,-**  
€ 339,15 inkl. MwSt.  
Art.-Nr. 6171303

**PLM 601**  
statt € 489,00 zzgl. MwSt.  
**465,-**  
€ 553,35 inkl. MwSt.  
Art.-Nr. 6171306

**PLM 1001**  
statt € 770,00 zzgl. MwSt.  
**739,-**  
€ 879,41 inkl. MwSt.  
Art.-Nr. 6171310

**PLM 2001**  
statt € 1.675,00 zzgl. MwSt.  
**1.599,-**  
€ 1.902,81 inkl. MwSt.  
Art.-Nr. 6171320

Technische Daten	PLM 101	PLM 301	PLM 601	PLM 1001	PLM 2001
Tragkraft	100 kg	300 kg	600 kg	1.000 kg	2.000 kg
Tragkraft Rundmaterial	50 kg	150 kg	300 kg	500 kg	1.000 kg
Chassishöhe	72 mm	108 mm	123 mm	158 mm	204 mm
Maße (L x B)	92 x 64 mm	166 x 99 mm	228 x 118 mm	266 x 150 mm	394 x 196 mm
Gewicht	3 kg	12 kg	24 kg	43 kg	105 kg

## Permanent Lasthebemagnet PLM – Zum Heben von Flach- und Rundmaterial

- ▶ Hoher Sicherheitsstandard durch geprüften Sicherheitsfaktor 3,5
- ▶ Für Flach- und Rundmaterial durch Bodenplatte in V-Ausführung
- ▶ Einfaches Ein- und Ausschalten durch Umlegen des Handhebels
- ▶ Erhöhte Sicherheit durch effektive Hebelsicherung im gespannten Zustand
- ▶ Hohe Langlebigkeit - Magnetkörper aus einem Bauteil gefertigt
- ▶ Unabhängig von Akkus oder externer Stromversorgung
- ▶ Stabile Hebeöse vermindert unnötiges Schaukeln unter Last

**PLM 602**
**Neu**

**PLM 102**  
statt € 275,00 zzgl. MwSt.  
**259,-**  
€ 308,21 inkl. MwSt.  
Art.-Nr. 6171331

**PLM 302**  
statt € 460,00 zzgl. MwSt.  
**439,-**  
€ 522,41 inkl. MwSt.  
Art.-Nr. 6171333

**PLM 602**  
statt € 670,00 zzgl. MwSt.  
**639,-**  
€ 760,41 inkl. MwSt.  
Art.-Nr. 6171336

**PLM 1002**  
statt € 1.040,00 zzgl. MwSt.  
**989,-**  
€ 1.176,91 inkl. MwSt.  
Art.-Nr. 6171339

Technische Daten	PLM 102	PLM 302	PLM 602	PLM1002
Tragkraft	100 kg	300 kg	600 kg	1000 kg
Tragkraft Rundmaterial	50 kg	150 kg	300 kg	500 kg
Länge	137 mm	199 mm	263 mm	303 mm
Breite/Tiefe	62 mm	90 mm	115 mm	150 mm
Höhe	111 mm	185 mm	185 mm	290 mm
Gewicht	4,2 kg	10,8 kg	21,2 kg	42 kg

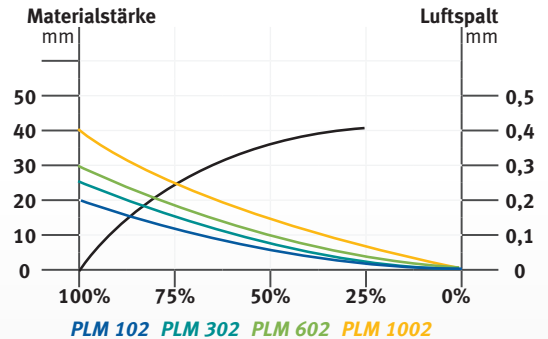

## Serie HW – Kompakte Hängewaage zum Ermitteln des Gewichts von hängenden Lasten bis zu 300 kg

- ▶ Steuerung über Display direkt am Gerät
- ▶ Helles und gut ablesbares LED-Display mit 20 mm hohen Ziffern
- ▶ Wert kann gehalten und eingefroren werden
- ▶ Leichtes Ermitteln des Nettogewichts durch Tara-Funktion
- ▶ Automatische Abschaltfunktion
- ▶ Überlastwarnung auf der Anzeige

- ▶ Hohe Präzision, entsprechend dem Standard OIML R76, kalibrierbar
- ▶ Kompakte Bauweise
- ▶ Tara über den vollen Bereich

**HW 50**  
statt € 175,00 zzgl. MwSt.  
**165,-**  
€ 196,35 inkl. MwSt.  
Art.-Nr. 6171505

**HW 150**  
statt € 175,00 zzgl. MwSt.  
**165,-**  
€ 196,35 inkl. MwSt.  
Art.-Nr. 6171515

**HW 300**  
statt € 175,00 zzgl. MwSt.  
**165,-**  
€ 196,35 inkl. MwSt.  
Art.-Nr. 6171530



Technische Daten	HW 50	HW 150	HW 300
Tragkraft	0,05 t	0,15 t	0,3 t
Überlast max.	300%	300%	300%
Displayabstufung	0,02 kg	0,05 kg	0,1 kg
Stabilisierungszeit	<10 s	<10 s	<10 s
Abstand Aufhängung zu Lasthaken	265 mm	265 mm	265 mm
Innendurchmesser Aufhängung	20 mm	20 mm	20 mm
Tiefe	46 mm	46 mm	46 mm
Gewicht	0,65 kg	0,65 kg	0,65 kg

## Serie KW – Kranwaagen zum Ermitteln des Gewichts von hängenden Lasten bis zu 10 t

- ▶ Steuerung über Fernbedienung und Display direkt am Gerät
- ▶ Reichweite der Fernbedienung bis zu 10 m
- ▶ Helles und gut ablesbares LED-Display mit 30 mm hohen Ziffern
- ▶ Wert kann gehalten und eingefroren werden
- ▶ Leichtes Ermitteln des Nettogewichts durch Tara-Funktion
- ▶ Summenfunktion über Serienwiegungen
- ▶ Automatische Abschaltfunktion
- ▶ Überlastwarnung auf der Anzeige
- ▶ Stromversorgung über internen Akku, austauschbar und direkt im Gerät zu laden

### Lieferumfang:

Fernbedienung inkl. Batterien  
Akku 6 V / 10 Ah  
Netzteil

### Technische Daten

	KW 50	KW 100
Tragkraft	5 t	10 t
Überlast max.	400%	400%
Displayabstufung	< 2 t: 1 kg 2 – 5 t: 2 kg	< 2 t: 1 kg 2 – 5 t: 2 kg 5 – 10 t: 10 kg
Stabilisierungszeit	<10 s	<10 s
Abstand Aufhängung zu Lasthaken	585 mm	770 mm
Innendurchmesser Aufhängung	92 mm	94 mm
Durchlassweite Lasthaken	45 mm	60 mm
Maße (L x B x H)	230 x 325 x 650 mm	230 x 364 x 810 mm
Gewicht	25 kg	47 kg

**KW 50**  
statt € 765,00 zzgl. MwSt.

**729,-**

€ 867,51 inkl. MwSt.  
Art.-Nr. 6171405

**KW 100**  
statt € 1.045,00 zzgl. MwSt.

**979,-**

€ 1.165,01 inkl. MwSt.  
Art.-Nr. 6171410



KW 50

- ▶ Hohe Präzision, kalibrierbar
- ▶ Tara über den vollen Bereich
- ▶ Steuerbar mit Fernbedienung

## Serie MES – Mini Elektro-Seilzüge

- ▶ Notausschalter für sicheres Arbeiten
- ▶ Hubhöhe ohne/mit Umlenkrolle 12 m/6 m
- ▶ Umlenkrolle mit Lasthaken
- ▶ Mit zwei stabilen Doppelschellen zur Befestigung
- ▶ Bedienschalter schutzisoliert nach IP54
- ▶ Endabschalter für sofortiges Abschalten in der oberen und unteren Endlage

**MES 250-2**

statt € 115,00 zzgl. MwSt.

**99,-**

€ 117,81 inkl. MwSt.  
Art.-Nr. 6198225

**MES 600-2**

statt € 165,00 zzgl. MwSt.

**159,-**

€ 189,21 inkl. MwSt.  
Art.-Nr. 6198260

**MES 999-2**

statt € 335,00 zzgl. MwSt.

**319,-**

€ 379,61 inkl. MwSt.  
Art.-Nr. 6198299

### Technische Daten

	MES 250-2	MES 600-2	MES 999-2
Zugkraft ohne/mit Umlenkrolle	125/250 kg	300/600 kg	500/999 kg
Anschluss	230 V / 50 Hz	230 V / 50 Hz	230 V / 50 Hz
Motorleistung	500 W	1.050 W	1.600 W
Seillänge ohne/mit Umlenkrolle	12/6 m	12/6 m	12/6 m
Zuggeschwindigkeit max. ohne/mit Umlenkrolle (m/min)	8 / 4	8 / 4	8 / 4
Seildurchmesser	3,0 mm	4,5 mm	6 mm
Innenmaß Befestigungsschellen	46 x 46 mm	46 x 46 mm	59 x 59 mm
Gewicht	11 kg	17,5 kg	33 kg



MES 250-2

## Schnellverschlüsse für MES

Modell	MES 250-2	MES 600-2	MES 999-2	Art.-Nr.	€ zzgl. MwSt.
Schnellverschlusschellen rund	X			6198615	15,90
Schnellverschlusschellen rund		X		6198616	15,90
Schnellverschlusschellen rund			X	6198617	15,90
Schnellverschlusschellen quadrat	X			6198620	15,90
Schnellverschlusschellen quadrat		X		6198621	15,90
Schnellverschlusschellen quadrat			X	6198622	15,90



Schnellverschlusschellen rund



Schnellverschlusschellen quadrat

## Serie WSA-2 – Wandschwenkarme

- ▶ Passend u.a. für Elektro-Seilzüge der Serie MES
- ▶ Zum Befestigen an runden Stangen oder Rohren
- ▶ Vertikale Stange nicht im Lieferumfang enthalten

**WSA 300-1100-2**

statt € 48,50 zzgl. MwSt.

**45,90**

€ 54,62 inkl. MwSt.

Art.-Nr. 6198605

**WSA 600-750-2**

statt € 42,50 zzgl. MwSt.

**40,50**

€ 48,20 inkl. MwSt.

Art.-Nr. 6198606

**WSA 1000-750-2**

statt € 52,50 zzgl. MwSt.

**49,90**

€ 59,38 inkl. MwSt.

Art.-Nr. 6198607

### Technische Daten

	WSA 300-1100-2	WSA 600-750-2	WSA 1000-750-2
Tragkraft max.	300 kg	600 kg	1.000 kg
Ausladung	1100 mm	750 mm	750 mm
Gesamtgewicht	8,4 kg	6,1 kg	9,3 kg
Abstand oberer zu unterer Anschlagpunkt	450 mm	380 mm	380 mm
Für Modelle	MES 250-2/600-2	MES 250-2/600-2	MES 999-2



WSA 300-1100-2

Vertikale Stange nicht im Lieferumfang enthalten!  
(erforderliches Maß = Ø 48 mm)

## Serie USZ – Universalseilzüge für Hebe-, Zieh- und Verzurrarbeiten bis zu einer Zuglast von bis zu 3,2 t

- ▶ Geringes Eigengewicht durch Gehäuse aus Aluminiumlegierung
- ▶ Nahezu wartungsfrei
- ▶ Horizontal und vertikal einsetzbar

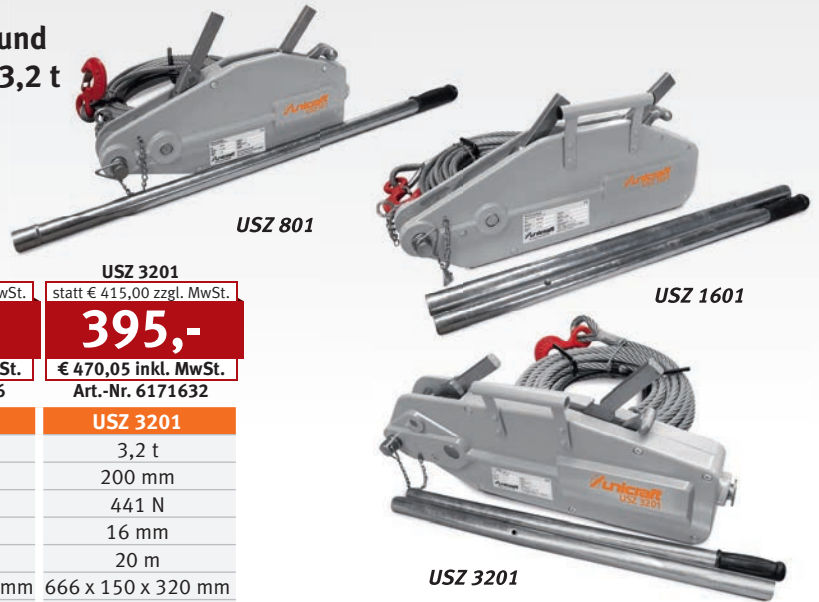

Lieferumfang:	USZ 801	USZ 1601	USZ 3201
Handhebel	statt € 155,00 zzgl. MwSt.	statt € 249,00 zzgl. MwSt.	statt € 415,00 zzgl. MwSt.
20 m Drahtseil mit Spitze und Haken auf Haspel	<b>149,-</b>	<b>239,-</b>	<b>395,-</b>
	€ 177,31 inkl. MwSt.	€ 284,41 inkl. MwSt.	€ 470,05 inkl. MwSt.
	Art.-Nr. 6171608	Art.-Nr. 6171616	Art.-Nr. 6171632

Technische Daten	USZ 801	USZ 1601	USZ 3201
Zugkraft	0,8 t	1,6 t	3,2 t
Hebellänge	160 mm	200 mm	200 mm
Hebelkraft bei Nennlast	383 N	400 N	441 N
Seildurchmesser	8,3 mm	11 mm	16 mm
Seillänge	20 m	20 m	20 m
Maße (L x B x H)	430 x 101 x 240 mm	556 x 120 x 270 mm	666 x 150 x 320 mm
Gewicht	14 kg	26,5 kg	46,5 kg

## Serie ESW – Für den Fahrzeug-Einsatz, z.B. zum Hineinziehen von Maschinen über eine Rampe in einen Kleintransporter

- ▶ Kompakt und robust
- ▶ Einstellbare Rutschkupplung zum Schutz der Winde vor Überlastung
- ▶ Bedienung per Handkurbel oder über kabelgebundene Fernbedienung



	ESW 901	ESW 1360
	statt € 105,00 zzgl. MwSt.	statt € 169,00 zzgl. MwSt.
	<b>89,-</b>	<b>149,-</b>
	€ 105,91 inkl. MwSt.	€ 177,31 inkl. MwSt.
	Art.-Nr. 6199090	Art.-Nr. 6199136

Technische Daten	ESW 901	ESW 1360
Zugkraft	900 kg	1360 kg
Seillänge	9 m	9 m
Zuggeschwindigkeit	1,82 m/min	1,22 m/min
Seildurchmesser	5,1 mm	5,6 mm
Kabellänge Steuereinheit	3 m	3 m
Stromspannung	12V DC	12V DC
Leistung	300 W	480 W
Schutzart	IP 54	IP 54
Abmessungen (L x B x H)	260 x 260 x 202 mm	270 x 290 x 205 mm
Gewicht	11 kg	15 kg

- Lieferumfang ESW 901:**
- › Hebehaken mit Flaschenzugrolle
  - › Handkurbel
  - › Halterungsplatte
  - › Stromkabel mit Batterieklemmen 4,5m
  - › Fernbedienung mit Kabel 3,0m

- Lieferumfang ESW 1360:**
- › Handkurbel
  - › Halterungsplatte
  - › Stromkabel mit Batterieklemmen 4,5m
  - › Fernbedienung mit Kabel 3,0m

## Serie ESW – Elektrische Seilwinde mit bis zu 30 m Hubhöhe

- ▶ Seilführungsrolle unterstützt das Aufrollen des Seils
- ▶ Neue Lagerung erhöht die Lebensdauer des Motors
- ▶ Mit Schnellkupplung für den sofortigen Einsatz ohne aufwändige Montage
- ▶ Durch eine Umlenkrolle verdoppelt sich die Hubkraft

	ESW 500	ESW 800
	statt € 475,00 zzgl. MwSt.	statt € 529,00 zzgl. MwSt.
	<b>459,-</b>	<b>519,-</b>
	€ 546,21 inkl. MwSt.	€ 617,61 inkl. MwSt.
	Art.-Nr. 6199500	Art.-Nr. 6199800

Technische Daten	ESW 500	ESW 800
Zugkraft ohne / mit Umlenkrolle	250 / 500 kg	400 / 800 kg
Seillänge max. ohne / mit Umlenkrolle	30 / 15 m	30 / 15 m
Zuggeschwindigkeit ohne Umlenkrolle	8 m/min	8 m/min
Zuggeschwindigkeit mit Umlenkrolle	4 m/min	4 m/min
Seildurchmesser	4 mm	5 mm
Kabellänge Steuereinheit	5 m	5 m
Stromanschluss	230 V / 50 Hz	230 V / 50 Hz
Leistung	1 kW	1,3 kW
Abmessungen (L x B x H)	310 x 330 x 440 mm	310 x 330 x 440 mm
Gesamtgewicht	30 kg	32 kg



**ESW 500**

Unverbindliche Aktionspreise  
Lieferbedingungen siehe Rückseite

## Serie K – Kettenzüge für Hebe- und Zieharbeiten mit bis zu 3 t Tragkraft

- ▶ Tragkraft je nach Modell von 1 t bis 2 t
- ▶ Robustes Stahlblechgehäuse
- ▶ Geschlossenes Sicherheitsdesign
- ▶ Bei niedrigem Kraftaufwand leicht bedienbar
- ▶ Ein-, zwei- oder viersträngige Bauweise
- ▶ Drehbarer Last- und Aufhängehaken

<b>K 1000</b> statt € 62,00 zzgl. MwSt. <b>55,90</b> € 66,52 inkl. MwSt. Art.-Nr. 6202101	<b>K 2000</b> statt € 89,00 zzgl. MwSt. <b>81,90</b> € 97,46 inkl. MwSt. Art.-Nr. 6202102	<b>K 3000</b> statt € 139,00 zzgl. MwSt. <b>129,-</b> € 153,51 inkl. MwSt. Art.-Nr. 6202103
---	---	---

Technische Daten	K 1000	K 2000	K 3000
Tragkraft	1 t	2 t	3 t
Hubhöhe	2.500 mm	2.500 mm	3.000 mm
Abstand Haken zu Haken	min. 300 mm	min. 380 mm	470 mm
Hubkraft	330 N	330 N	390 N
Anzahl Kettenstränge	1	2	2
Gewicht	9,4 kg	12,4 kg	21,7 kg

K 1000



## Serie K – Manuelle Kettenzüge für Hebearbeiten mit bis zu 10 t Tragkraft

- ▶ Erhöhter Wirkungsgrad und Reduzierung der Reibungsverluste durch gehärtete Zahnräder und Ritzel auf Rollenlagern
- ▶ Gesenkgeschmiedete, drehbare Last- und Aufhängehaken mit Sicherung
- ▶ **K 1001**  
Sicheres Halten der Last durch Lastdruckbremse mit asbestfreien Bremsscheiben
- ▶ Lastkette nach DIN ISO 3077
- ▶ Hochfestes, lackiertes Stahlgehäuse

<b>K 1001</b> statt € 95,50 zzgl. MwSt. <b>85,90</b> € 102,22 inkl. MwSt. Art.-Nr. 6171001	<b>K 2001</b> statt € 135,00 zzgl. MwSt. <b>125,-</b> € 148,75 inkl. MwSt. Art.-Nr. 6171002	<b>K 3001</b> statt € 175,00 zzgl. MwSt. <b>159,-</b> € 189,21 inkl. MwSt. Art.-Nr. 6171003	<b>K 5001</b> statt € 259,00 zzgl. MwSt. <b>235,-</b> € 279,65 inkl. MwSt. Art.-Nr. 6171005	<b>K 10001</b> statt € 509,00 zzgl. MwSt. <b>459,-</b> € 546,21 inkl. MwSt. Art.-Nr. 6171010
--	---	---	---	--

Technische Daten	K 1001	K 2001	K 3001	K 5001	K 10001
Tragkraft	1 t	2 t	3 t	5 t	10 t
Hub	3 m	3 m	3 m	3 m	3 m
Handkraft bei Nennlast	320 N	365 N	385 N	435 N	435 N
Anzahl Kettenstränge	1	1	2	3	3
Länge	162 mm	194 mm	220 mm	288 mm	384 mm
Breite/Tiefe	146,5 mm	170 mm	170 mm	190,4 mm	190 mm
Höhe	317 mm	414 mm	465 mm	636 mm	798 mm
Gewicht	10,8 kg	18 kg	24,3 kg	38,7 kg	78 kg

K 1001



## Serie HZ – Hebelzüge für Hebe- und Zieharbeiten mit bis zu 3 t Tragkraft

- ▶ Schnelles Anschlagen der Last bzw. Durchziehen der Lastkette in beide Richtungen durch Kettenfreilaufschaltung
- ▶ Sicheres Halten der Last durch Lastdruckbremse mit asbestfreien Bremsscheiben
- ▶ Gesenkgeschmiedete, drehbare Last- und Aufhängehaken mit Sicherung

- ▶ Lastkette nach DIN ISO 3077
- ▶ Hochfestes, lackiertes Stahlgehäuse



HZ 751

<b>HZ 751</b> statt € 109,00 zzgl. MwSt. <b>99,-</b> € 117,81 inkl. MwSt. Art.-Nr. 6171175	<b>HZ 1501</b> statt € 139,00 zzgl. MwSt. <b>129,-</b> € 153,51 inkl. MwSt. Art.-Nr. 6171115	<b>HZ 3001</b> statt € 209,00 zzgl. MwSt. <b>199,-</b> € 236,81 inkl. MwSt. Art.-Nr. 6171130
--	--	--

Technische Daten	HZ 751	HZ 1501	HZ 3001
Tragkraft	0,75 t	1,5 t	3 t
Hub	1,5 m	1,5 m	1,5 m
Hebellänge	290 mm	420 mm	420 mm
Handkraft bei Nennlast	140 N	220 N	320 N
Anzahl Kettenstränge	1	1	1
Länge	135 mm	162 mm	211 mm
Breite/Tiefe	148 mm	176 mm	195 mm
Höhe	320 mm	380 mm	480 mm
Gewicht	6,3 kg	11 kg	18,7 kg

## Hebelzug HZ – Zum Heben und Ziehen von Lasten

- ▶ Schnelles Anschlagen der Last bzw. Durchziehen der Lastkette in beide Richtungen durch Kettenfreilaufschaltung
- ▶ Sicheres Halten der Last durch Lastdruckbremse mit asbestfreien Bremsscheiben
- ▶ Gesenkgeschmiedete, drehbare Last- und Aufhängehaken mit Sicherung
- ▶ Kette senkt auch ohne Last ab

- ▶ Lastkette nach EN 818-7
- ▶ Hochfestes, lackiertes Stahlgehäuse
- ▶ Kompakte Bauweise mit kurzem Hebel



<b>HZ 752</b> statt € 125,00 zzgl. MwSt. <b>109,-</b> € 129,71 inkl. MwSt. Art.-Nr. 6171176	<b>HZ 1502</b> statt € 165,00 zzgl. MwSt. <b>149,-</b> € 177,31 inkl. MwSt. Art.-Nr. 6171116	<b>HZ 3002</b> statt € 249,00 zzgl. MwSt. <b>235,-</b> € 279,65 inkl. MwSt. Art.-Nr. 6171131
---	--	--

Technische Daten	HZ 752	HZ 1502	HZ 3002
Tragkraft	0,75 t	1,5 t	3 t
Hub	1,5 m	1,5 m	1,5 m
Hebellänge	250 mm	270 mm	430 mm
Handkraft bei Nennlast	147 N	295 N	304 N
Anzahl Kettenstränge	1	1	1
Länge	160 mm	182 mm	430 mm
Breite/Tiefe	133 mm	157 mm	210 mm
Höhe	320 mm	380 mm	490 mm
Gewicht	7,1 kg	10,8 kg	23,3 kg

## Serie EKZT-1 – Elektrokettenzüge mit bis zu 500 kg Traglast

- ▶ Aufhängung des Kettenzugs mittels Traghaken
- ▶ Überlastsicherung durch Rutschkupplung
- ▶ Integrierter Betriebsendschalter
- ▶ Sicheres Verstauen der Kette durch serienmäßigen Kettenspeicher
- ▶ Steuerung des Kettenzugs über Bedienflasche

**EKZT 301-1**  
statt € 339,00 zzgl. MwSt.  
**299,-**  
€ 355,81 inkl. MwSt.  
Art.-Nr. 6194503

**EKZT 501-1**  
statt € 525,00 zzgl. MwSt.  
**469,-**  
€ 558,11 inkl. MwSt.  
Art.-Nr. 6194505

Technische Daten	EKZT 301-1	EKZT 501-1
Tragkraft	300 kg	500 kg
Hub	3 m	3 m
Hubgeschwindigkeit max.	3 m/min.	2,8 m/min.
Kabellänge Steuereinheit	1,6 m	1,6 m
Anzahl Kettenstränge	1	1
Anschlussspannung	230 V / 50 Hz	230 V / 50 Hz
Maße (L x B x H)	288 x 221 x 442 mm	382 x 176 x 600 mm
Gewicht	14,3 kg	18,5 kg



## Serie EKZT-1 – Elektrokettenzüge mit einer Hubgeschwindigkeit und bis zu 2 t Traglast maximal

- ▶ Aufhängung des Kettenzugs mittels Traghaken
- ▶ Überlastsicherung durch Rutschkupplung
- ▶ Integrierter Betriebsendschalter
- ▶ Sicheres Verstauen der Kette durch serienmäßigen Kettenspeicher
- ▶ Steuerung des Kettenzugs über Bedienflasche

**EKZT 5-1**  
statt € 1.275,00 zzgl. MwSt.  
**1.099,-**  
€ 1.307,81 inkl. MwSt.  
Art.-Nr. 6194005

**EKZT 10-1**  
statt € 1.595,00 zzgl. MwSt.  
**1.369,-**  
€ 1.629,11 inkl. MwSt.  
Art.-Nr. 6194010

**EKZT 20-1**  
statt € 1.849,00 zzgl. MwSt.  
**1.589,-**  
€ 1.890,91 inkl. MwSt.  
Art.-Nr. 6194020

Technische Daten	EKZT 5-1	EKZT 10-1	EKZT 20-1
Tragkraft	0,5 t	1 t	2 t
Hub	6 m	6 m	6 m
Hubgeschwindigkeit max.	7,7 m/min	5,1 m/min	2,6 m/min
Kabellänge Steuereinheit	6 m	6 m	6 m
Anzahl Kettenstränge	1	1	2
Aufnahmeleistung P1	1,2 kVA	1,4 kVA	1,4 kVA
Abgabeleistung P2	0,9 kVA	1,1 kVA	1,1 kVA
Stromanschluss	400 V / 50 Hz	400 V / 50 Hz	400 V / 50 Hz
Maße (L x B x H)	636 x 276 x 410 mm	636 x 275 x 460 mm	636 x 276 x 650 mm
Gewicht	49 kg	54,3 kg	68,5 kg

- ▶ Triebwerksgruppe FEM/ISO 2m/M5 entspricht 1.600 Volllast-Lebensdauerstunden
- ▶ Lastketten Typ G80 nach DIN EN-818-7
- ▶ Siemens Elektrik
- ▶ Eine Hubgeschwindigkeit



## Zubehör

### Serie EFW-1 – Elektrofahrwerke mit einer Fahrgeschwindigkeit und bis zu 2 t Tragkraft maximal

- ▶ Stromanschluss und Steuerung des Fahrwerks über die Bedienflasche des zugehörigen Kettenzugs
- ▶ Passend für Träger mit den Profiltypen I, IPB, IPBI, IPBv und IPE und entsprechender Trägerflanschbreite
- EFW 1-1**
  - ▶ Passend für Elektrokettenzüge **EKZT 5-1** (Art.-Nr.: 6194005) und **EKZT 10-1** (Art.-Nr.: 6194010)
- EFW 2-1**
  - ▶ Passend für Elektrokettenzug **EKZT 20-1** (Art.-Nr.: 6194020)

**EFW 1-1**  
statt € 829,00 zzgl. MwSt.  
**709,-**  
€ 843,71 inkl. MwSt.  
Art.-Nr. 6194310

**EFW 2-1**  
statt € 895,00 zzgl. MwSt.  
**765,-**  
€ 910,35 inkl. MwSt.  
Art.-Nr. 6194320

Technische Daten	EFW 1-1	EFW 2-1
Tragkraft	1 t	2 t
Schutzart	IP 54	IP 54
Fahrgeschwindigkeit	13,5 m/min	13,5 m/min
Trägerflanschbreite	74 – 140 mm	74 – 140 mm
Radius	4500 mm	4500 mm
Raddurchmesser	68 mm	75 mm
Aufnahmeleistung	0,4 kW	0,6 kW
Stromanschluss	400 V / 50 Hz	400 V / 50 Hz
Maße (L x B x H)	715 x 340 x 260 mm	722 x 340 x 280 mm
Gewicht	26 kg	36 kg



EFW 1-1



## Serie RFW – Rollfahrwerke mit 5 t Tragkraft maximal

- ▶ Kein seitliches Wandern auf der Traverse durch zentrische Aufhängung des Flaschenzuges
- ▶ Einstellung erfolgt durch Ösentraverse mit Gegengewinde
- ▶ Serienmäßige Kippsicherung

- ▶ Niedrige Bauhöhe und kompakte Konstruktion
- ▶ Zum Einsatz an I-Trägern (DIN 1025-1)
- ▶ Ruhige Laufeigenschaft durch Kugellagerung



**RFW 0.5**  
statt € 52,50 zzgl. MwSt.  
**49,90**  
€ 59,38 inkl. MwSt.  
Art.-Nr. 6171700

**RFW 1**  
statt € 80,50 zzgl. MwSt.  
**76,50**  
€ 91,04 inkl. MwSt.  
Art.-Nr. 6171701

**RFW 2**  
statt € 116,50 zzgl. MwSt.  
**109,50**  
€ 130,31 inkl. MwSt.  
Art.-Nr. 6171702

**RFW 3**  
statt € 205,00 zzgl. MwSt.  
**195,-**  
€ 232,05 inkl. MwSt.  
Art.-Nr. 6171703

**RFW 5**  
statt € 275,00 zzgl. MwSt.  
**259,-**  
€ 308,21 inkl. MwSt.  
Art.-Nr. 6171705

Technische Daten	RFW 0.5	RFW 1	RFW 2	RFW 3	RFW 5
Tragkraft	0,5 t	1 t	2 t	3 t	5 t
Kurvenradius min.	0,5 m	0,7 m	0,9 m	1,2 m	1 m
Trägerflanschbreite	55-220 mm	58-220 mm	66-220 mm	74-220 mm	90-220 mm
Maße (L x B x H)	285 x 198 x 158 mm	300 x 238 x 183 mm	300 x 277 x 208 mm	328 x 324 x 249 mm	354 x 373 x 296,5 mm
Gewicht	5 kg	8,8 kg	14 kg	23 kg	40 kg

## Serie EKZT-2 – Elektrokettzüge mit zwei Hubgeschwindigkeiten und bis zu 3 t Traglast maximal

- ▶ Aufhängung des Kettzugs mittels Traghaken
- ▶ Überlastsicherung durch Rutschkupplung
- ▶ Integrierter Betriebsendschalter

- ▶ Sicheres Verstauen der Kette durch serienmäßigen Kettenspeicher
- ▶ Steuerung des Kettzugs über Bedienflasche



**EKZT 5-2**  
statt € 1.465,00 zzgl. MwSt.  
**1.259,-**  
€ 1.498,21 inkl. MwSt.  
Art.-Nr. 6194105

**EKZT 10-2**  
statt € 1.785,00 zzgl. MwSt.  
**1.529,-**  
€ 1.819,51 inkl. MwSt.  
Art.-Nr. 6194110

**EKZT 20-2**  
statt € 2.039,00 zzgl. MwSt.  
**1.749,-**  
€ 2.081,31 inkl. MwSt.  
Art.-Nr. 6194120

**EKZT 30-2**  
statt € 2.899,00 zzgl. MwSt.  
**2.499,-**  
€ 2.973,81 inkl. MwSt.  
Art.-Nr. 6194130

Technische Daten	EKZT 5-2	EKZT 10-2	EKZT 20-2	EKZT 30-2
Tragkraft	0,5 t	1 t	2 t	3 t
Hub		6 m		
Hubgeschwindigkeit(en)	7,7 / 2,2 m/min	5,1 / 1,8 m/min	2,6 / 0,95 m/min	6,0 / 2,0 m/min
Kabellänge Steuereinheit		6 m		
Anzahl Kettenstränge	1	1	2	1
Aufnahmeleistung	1,2 / 0,4 kW	1,4 / 0,46 kW	1,4 / 0,46 kW	3,0/1,0 kW
Stromanschluss		400 V / 50 Hz		
Maße (L x B x H) in mm	641 x 276 x 410	661 x 276 x 460	661 x 276 x 650	807 x 430 x 525
Gewicht ca.	57 kg	66,3 kg	82 kg	132 kg
Passendes Elektrofahrwerk	<b>EFW 1-2</b>	<b>EFW 1-2</b>	<b>EFW 2-2</b>	<b>EFW 3-2</b>

- ▶ Triebwerksgruppe FEM/ISO 2m/M5 entspricht 1.600 Volllast-Lebensdauerstunden
- ▶ Lastketten Typ G80 nach DIN EN-818-7
- ▶ Siemens Elektrik
- ▶ Zwei Hubgeschwindigkeiten

### Zubehör

#### Serie EFW-2 – Elektrofahrwerke mit zwei Fahrgeschwindigkeiten und bis zu 3 t Tragkraft maximal

Für viele Trägertypen geeignet, mit zwei Fahrgeschwindigkeiten

- ▶ Stromanschluss und Steuerung des Fahrwerks über die Bedienflasche des zugehörigen Elektrokettzuges
- ▶ Passend für Träger mit den Profiltypen I, IPB, IPBI, IPBv und IPE und entsprechender Trägerflanschbreite

#### EFW 1-2

- ▶ Passend für Elektrokettzüge **EKZT 5-2** (Art.-Nr.: 6194105) und **EKZT 10-2** (Art.-Nr.: 6194110)

#### EFW 2-2

- ▶ Passend für Elektrokettzug **EKZT 20-2** (Art.-Nr.: 6194120)

#### EFW 3-2

- ▶ Passend für Elektrokettzug **EKZT 30-2** (Art.-Nr.: 6194130)

**EFW 1-2**  
statt € 895,00 zzgl. MwSt.  
**765,-**  
€ 910,35 inkl. MwSt.  
Art.-Nr. 6194410

**EFW 2-2**  
statt € 1.019,00 zzgl. MwSt.  
**879,-**  
€ 1.046,01 inkl. MwSt.  
Art.-Nr. 6194420

**EFW 3-2**  
statt € 1.179,00 zzgl. MwSt.  
**999,-**  
€ 1.188,81 inkl. MwSt.  
Art.-Nr. 6194430

Technische Daten	EFW 1-2	EFW 2-2	EFW 3-2
Tragkraft	1 t	2 t	3 t
Trägerflanschbreite	74 – 140 mm	74 – 140 mm	100 – 170 mm
Radius	4500 mm	4500 mm	4500 mm
Raddurchmesser	68 mm	75 mm	96 mm
Schutzart	IP 54	IP 54	IP 54
Fahrgeschwindigkeit	6,7/20 m/min	6,7/20 m/min	18/6 m/min
Aufnahmeleistung	0,4 / 0,167 kW	0,6 / 0,23 kW	0,6 / 0,23 kW
Stromanschluss	400 V / 50 Hz	400 V / 50 Hz	400 V / 50 Hz
Maße (L x B x H)	741 x 340 x 260 mm	748 x 340 x 280 mm	750 x 370 x 340 mm
Gewicht	33 kg	40 kg	56 kg



## Serie EKZT-2 – Elektrokettenzüge mit zwei Hubgeschwindigkeiten und bis zu 2 t Traglast maximal

- ▶ Überlastsicherung durch Rutschkupplung
- ▶ Integrierter Betriebsendschalter
- ▶ Schrägverzahntes Getriebe für reibungslosen und leiseren Betrieb
- ▶ Hochfeste Lastkette, gute Verschleißfestigkeit und hoher Sicherheitsfaktor
- ▶ Sicheres Verstauen der Kette durch serienmäßigen Kettenspeicher
- ▶ Getriebegehäuse aus hochfester Aluminiumlegierung für leichtes Gewicht, hohe Festigkeit und gute Korrosionsbeständigkeit
- ▶ Thermischer Überlastschutz/Bedienflasche vorgerüstet zum Anschluss und zur Steuerung des passenden UNICRAFT Elektrofahrwerks (Empfehlung beachten)

- ▶ Schrägverzahntes Getriebe für reibungslosen und leiseren Betrieb
- ▶ Hochfeste Lastkette, gute Verschleißfestigkeit und hoher Sicherheitsfaktor



EKZT 2003-2

<b>EKZT 503-2</b> statt € 1.699,00 zzgl. MwSt. <b>1.559,-</b> € 1.855,21 inkl. MwSt. Art.-Nr. 6194440	<b>EKZT 1003-2</b> statt € 2.169,00 zzgl. MwSt. <b>1.999,-</b> € 2.378,81 inkl. MwSt. Art.-Nr. 6194441	<b>EKZT 2003-2</b> statt € 2.479,00 zzgl. MwSt. <b>2.299,-</b> € 2.735,81 inkl. MwSt. Art.-Nr. 6194442
---	--	--

Technische Daten	EKZT 503-2	EKZT 1003-2	EKZT 2003-2
Tragkraft	0,5 t	1 t	2 t
Hub	6 m	6 m	6 m
Hubgeschwindigkeit max.	8/2 m/min	4/1 m/min	4/1 m/min
Kabellänge Steuereinheit		6 m	
Anzahl Kettenstränge	1	1	2
Aufnahmeleistung P1	0,72 kW	1,6 kW	1,6 kW
Abgabeleistung P2	0,18 kW	0,4 kW	0,4 kW
Stromanschluss	400 V / 50 Hz	400 V / 50 Hz	400 V / 50 Hz
Maße (L x B x H)	442 x 280 x 400 mm	507 x 315 x 450 mm	507 x 315 x 520 mm
Gewicht	32 kg	49 kg	59 kg
Passendes Elektrofahrwerk	<b>EFW 1003-2</b>	<b>EFW 1003-2</b>	<b>EFW 2003-2</b>

### Zubehör

Neu

## Serie EFW-2 – Elektrofahrwerke mit zwei Fahrgeschwindigkeiten und bis zu 2 t Tragkraft maximal

Für viele Trägertypen geeignet, mit zwei Fahrgeschwindigkeiten

- ▶ Stromanschluss und Steuerung des Fahrwerks über die Bedienflasche des zugehörigen Elektrokettenzuges
- ▶ Passend für Träger mit den Profiltypen I, IPB, IPBL, IPBv und IPE und entsprechender Trägerflanschbreite

- EFW 1003-2**
  - ▶ Passend für Elektrokettenzüge **EKZT 503-2** (Art.-Nr.: 6194440) **EKZT 1003-2** (Art.-Nr.: 6194441)
- EFW 2003-2**
  - ▶ Passend für Elektrokettenzüge **EKZT 2003-2** (Art.-Nr.: 6194442)

<b>EFW 1003-2</b> statt € 895,00 zzgl. MwSt. <b>765,-</b> € 910,35 inkl. MwSt. Art.-Nr. 6194451	<b>EFW 2003-2</b> statt € 1.019,00 zzgl. MwSt. <b>879,-</b> € 1.046,01 inkl. MwSt. Art.-Nr. 6194452
---	---

Technische Daten	EFW 1-1	EFW 2-1
Tragkraft	1 t	2 t
Schutzart	IP 54	IP 54
Fahrgeschwindigkeit	6,7/20 m/min	6,7/20 m/min
Trägerflanschbreite	74 – 140 mm	74 – 140 mm
Radius	4500 mm	4500 mm
Raddurchmesser	68 mm	75 mm
Aufnahmeleistung	0,2/0,67 kW	0,4/0,13 kW
Stromanschluss	400 V / 50 Hz	400 V / 50 Hz
Maße (L x B x H)	741 x 340 x 260 mm	748 x 340 x 280 mm
Gewicht	33 kg	40 kg

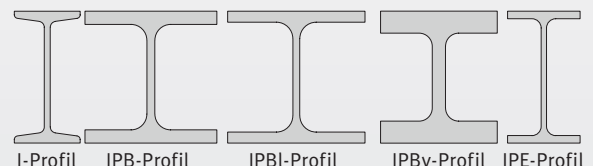

Unverbindliche Aktionspreise  
Lieferbedingungen siehe Rückseite

## Serie HFW – Haspelfahrwerke mit bis zu 5 t Tragkraft

- ▶ Kein seitliches Wandern auf der Traverse durch zentrische Aufhängung des Flaschenzuges
- ▶ Einstellung erfolgt durch Ösentraverse mit Gegengewinde
- ▶ Serienmäßige Kippsicherung

- ▶ Niedrige Bauhöhe und kompakte Konstruktion
- ▶ Zum Einsatz an I-Trägern (DIN 1025-1)
- ▶ Ruhige Laufeigenschaft durch Kugellagerung



HFW 0.5	HFW 1	HFW 2	HFW 3	HFW 5
statt € 90,00 zzgl. MwSt.	statt € 120,00 zzgl. MwSt.	statt € 165,00 zzgl. MwSt.	statt € 245,00 zzgl. MwSt.	statt € 319,00 zzgl. MwSt.
<b>85,50</b>	<b>115,-</b>	<b>155,-</b>	<b>235,-</b>	<b>299,-</b>
€ 101,75 inkl. MwSt.	€ 136,85 inkl. MwSt.	€ 184,45 inkl. MwSt.	€ 279,65 inkl. MwSt.	€ 355,81 inkl. MwSt.
Art.-Nr. 6171800	Art.-Nr. 6171801	Art.-Nr. 6171802	Art.-Nr. 6171803	Art.-Nr. 6171805

Technische Daten		HFW 0.5	HFW 1	HFW 2	HFW 3	HFW 5
Tragkraft	t	0,5	1	2	3	5
Kettenlänge	m	3	3	3	3	3
Kurvenradius min.	m	0,5	0,7	0,9	1,2	1
Trägerflanschbreite	mm	55 – 220	58 – 220	66 – 220	74 – 220	90 – 220
Maße (L x B x H)	mm	352,5 x 198 x 158	353,5 x 238 x 238	362 x 277 x 208	406,5 x 324 x 249	434,5 x 373 x 296,5
Gewicht	kg	8,5	12,5	17	28	45

## Serie TK – Trägerklemmen mit bis zu 5 t Tragkraft

- ▶ Zentraler Spindelmechanismus zur einfachen Befestigung am Träger mit festem, sicherem Sitz

- ▶ Zur schnellen Herstellung eines Anschlagpunktes
- ▶ Geeignet für die Aufnahme von Hebezeugen, Umlenkrollen und Lasten
- ▶ Flexible Handhabung durch weiten Einstellbereich

TK 1	TK 2	TK 3	TK 5
statt € 42,00 zzgl. MwSt.	statt € 45,00 zzgl. MwSt.	statt € 80,00 zzgl. MwSt.	statt € 85,00 zzgl. MwSt.
<b>39,50</b>	<b>42,50</b>	<b>75,90</b>	<b>80,50</b>
€ 47,01 inkl. MwSt.	€ 50,58 inkl. MwSt.	€ 90,32 inkl. MwSt.	€ 95,80 inkl. MwSt.
Art.-Nr. 6171901	Art.-Nr. 6171902	Art.-Nr. 6171903	Art.-Nr. 6171905

Technische Daten		TK 1	TK 2	TK 3	TK 5
Tragkraft	t	1	2	3	5
Trägerflanschbreite	mm	75 – 220	75 – 220	80 – 320	80 – 320
Maße (L x B x H)	mm	175 x 64 x 230	175 x 74 x 230	225 x 103 x 325	225 x 110 x 325
Gewicht	kg	3,8	4,6	9	11



## Fasshebeklammer FHK 1 – zum sicheren Transport von Stahlfässern mit Sicke

- ▶ Aufnahme von stehenden und liegenden Fässern möglich
- ▶ Ideal auch zum Aufrichten eines liegenden Fasses geeignet
- ▶ Stabile Kettenkonstruktion mit Greifhaken zur Fassaufnahme

FHK 1
statt € 39,90 zzgl. MwSt.
<b>35,90</b>
€ 42,72 inkl. MwSt.
Art.-Nr. 6172010

Technische Daten	FHK 1
Tragkraft	1 t
Greifbereich	0 – 25 mm
Öse Innenbreite	62 mm
Öse Innenhöhe	85 mm
Abstand Ösenaufhängung / Greifpunkt	690 mm
Hebeklammer Länge	120 mm
Kette Nenndicke	6 mm
Gewicht	3,6 kg

Anwendungsbeispiele:

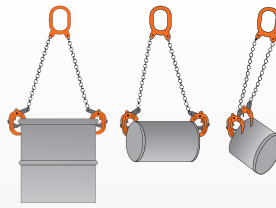

## Serie HKS – Hebeklemmen mit Schwenköse zum Heben von Lasten bis zu 5 t

- ▶ Zum senkrechten Heben, 180°-Wenden und seitlichen Anschlagen von Blechen, Stahlplatten, Trägern und Stahlbauelementen
- ▶ Die Sicherheitsverriegelung durch den Arretierhebel gewährleistet die sichere Klemmung des Transportguts auch wenn die

- Klemmlage nicht der Zugrichtung entspricht
- ▶ Die Mindestlast beträgt 10 % der angegebenen Tragkraft
- ▶ Die Oberflächenhärte des Transportguts darf HRC 30 nicht überschreiten

- ▶ Auch zum seitlichen Anschlagen durch Schwenköse

HKS 1	HKS 2	HKS 3	HKS 5
statt € 75,00 zzgl. MwSt.	statt € 112,00 zzgl. MwSt.	statt € 165,00 zzgl. MwSt.	statt € 245,00 zzgl. MwSt.
<b>71,50</b>	<b>106,50</b>	<b>156,50</b>	<b>229,-</b>
€ 85,09 inkl. MwSt.	€ 126,74 inkl. MwSt.	€ 186,24 inkl. MwSt.	€ 272,51 inkl. MwSt.
Art.-Nr. 6172001	Art.-Nr. 6172002	Art.-Nr. 6172003	Art.-Nr. 6172005

Technische Daten	HKS 1	HKS 2	HKS 3	HKS 5
Tragkraft	1 t	2 t	3 t	5 t
Greifbereich	0 – 20 mm	0 – 25 mm	0 – 30 mm	0 – 50 mm
Maße (L x B x H)	145 x 66 x 300 mm	175 x 75 x 385 mm	215 x 102 x 430 mm	232 x 112 x 500 mm
Gewicht	5 kg	8 kg	15 kg	23 kg



## IHG 1500 – Induktionsheizgerät

Durch das Induktionsheizgerät und dessen Zubehör wird berührungslos und gezielt nur dort Wärme eingebracht, wo diese auch tatsächlich benötigt wird. Da es elektromagnetische Induktion nur bei leitenden Materialien gibt, bleiben die nichtleitenden (wie Glas, Gummi, Plastik, lackierte Oberflächen usw.) von Erhitzung verschont und somit werden dort entsprechende Beschädigungen vermieden. Dadurch ist auch keine offene Flamme mehr erforderlich und die damit verbundene Brandgefahr wird nahezu eliminiert.

### Einsatzmöglichkeiten

- ▶ Durch seine äußerst **kleine Bauform** und sein **geringes Gewicht** kann das IHG 1500 **fast überall und an jeden Ort** per Trage- bzw. Schultergurt mitgenommen und **eingesetzt werden**
- ▶ Entfernung von kleineren Verkleidungen, Aufklebern, Folien und Ähnlichem z.B. bei Karosserie- und Nutzfahrzeugteilen
- ▶ Erwärmen und Lösen von festsitzenden und angerosteten Teilen mit entsprechenden

- Spulen (z.B. Schrauben, Muffen, Dichtungen, Scharnieren, Muttern usw.)
- ▶ Ausbeulen von (kleineren) Hageldellen, ohne hierbei den Lack anzugreifen
- ▶ Ablösen und Entfernen von Dicht- und Spachtelmassen
- ▶ Schwer zugängliche Teile können durch den Einsatz und entsprechende Anbringung von **speziellem Wickeldraht** ebenfalls nach Erhitzung gelöst werden (z.B. Achsteile, Kugelgelenke, Sensoren usw.)



nur 4,5 kg

IHG 1500  
(ohne Zubehör)

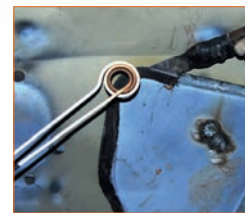

▶ Einfache Entfernung von kleineren Verkleidungen



▶ Erwärmen und Lösen von festsitzenden und angerosteten Teilen



▶ Schwer zugängliche Teile können durch den Einsatz und entsprechende Anbringung von speziellem Wickeldraht gelöst werden



▶ Entfernt Rost

## Steuerungskonzept

- ▶ Mittels moderner Mikroprozessor – Technik und Leistungselektronik wird die erforderliche Wärmeenergie dem Anwender innerhalb weniger Sekunden exakt dort zur Verfügung gestellt, wo sie gebraucht wird. Damit werden die betroffenen Teile auf über 800°C erhitzt
- ▶ Das IHG 1500 ist sehr einfach und schnell zu bedienen
- ▶ Durch 2 Lüfter wird Überhitzung vermieden und ein sehr hoher Wirkungsgrad erzielt
- ▶ Durch Selbstüberwachung sehr betriebssicher und mit optischer Statusmeldung ausgestattet

**IHG 1500**  
statt € 599,00 zzgl. MwSt.  
**579,-**  
€ 689,01 inkl. MwSt.  
Art.-Nr. 6400015

Technische Daten	IHG 1500
Netzanschluss	230 V
Frequenz	50/60 Hz
Abgabeleistung	1,5 kVA
Absicherung	16 A
Schutzart	IP 21 S
Ausgangsfrequenz	25 – 60 kHz
Abmessung (L x B x H)	200 x 75 x 140 mm
Kabellänge	70 cm
Gewicht	4,5 kg



**Lieferumfang IHG 1500 in schwarzem Kunststoff-Koffer:**  
IHG 1500 mit Spulenhalter, ③ Frontspule M 8, ⑤ Frontspule M12, ⑰ Fokus-Spule ⑱ Wickelschnur

Zubehör	Art.-Nr.	€ zzgl. MwSt.
① Frontspule (L = 220 mm) M6 (15)	6411015	19,90
② Frontspule (L = 220 mm) M8 (19)	6411019	19,90
③ Frontspule (L = 220 mm) M8 (20)	6411020	19,90
④ Frontspule (L = 220 mm) M10 (23)	6411023	19,90
⑤ Frontspule (L = 220 mm) M12 (26)	6411026	21,90
⑥ Frontspule (L = 220 mm) M16 (32)	6411032	21,90
⑦ Frontspule (L = 220 mm) M20 (38)	6411038	21,90
⑧ Frontspule (L = 220 mm) M22 (45)	6411045	23,90
⑨ Seitenspule (L = 220 mm) M6 (15)	6411115	19,90
⑩ Seitenspule (L = 220 mm) M8 (19)	6411119	19,90
⑪ Seitenspule (L = 220 mm) M8 (20)	6411120	19,90
⑫ Seitenspule (L = 220 mm) M10 (23)	6411123	19,90
⑬ Seitenspule (L = 220 mm) M12 (26)	6411126	21,90
⑭ Seitenspule (L = 220 mm) M16 (32)	6411132	21,90
⑮ Seitenspule (L = 220 mm) M20 (38)	6411138	21,90
⑯ Seitenspule (L = 220 mm) M22 (45)	6411145	23,90
⑰ Fokus-Spule (Ø = 20 mm)	6411004	47,90
⑱ Wickelschnur (flexible Heizspule) (L = 800 mm)	6411003	36,50
⑲ Flache Spiral-Spule (PAD-Spule)	6411002	21,90
⑳ Heizspule benutzerdefiniert (L=750mm, Ø=4mm)	6411001	14,90
㉑ Keramik-Heizspule flexibel L = 800 mm	6411005	54,90

## Induktionsheizgerät IHG 3500 – Zum Erwärmen und Lösen von festsitzenden und angerosteten Teilen

### Leistungsstark und einfach zu bedienen

- ▶ Steuerung mit bis zu zehn Parametern, z.B. Einstellen der maximalen Temperatur oder Dauer des Erhitzungsvorgangs
- ▶ Hohe Wiederholgenauigkeit durch Einstellung der gewünschten Parameter
- ▶ Günstige, sichere und saubere Alternative zum Erwärmen mit Brenner

### Zahlreiche Anwendungsmöglichkeiten

- ▶ Aufsätze austauschbar für zahlreiche Anwendungen
- ▶ Lösen von kleineren Verkleidungsteilen, festsitzenden und verrosteten Teilen wie Bolzen, Muttern, Schrauben, Lagern, Zahnrädern oder ähnlichem
- ▶ Lokales Erwärmen von Teilen zum Löten, Pressen, Biegen oder Kleben
- ▶ Schmelzen von Materialien mit niedrigem Schmelzpunkt

- ▶ Einfache Handhabung mit hoher Wiederholgenauigkeit
- ▶ Schnelles Lösen von Schrauben und Muttern
- ▶ Erwärmen von Teilen zum Pressen, Biegen oder Kleben

### Praktische Details

- ▶ Integrierte Wasserkühlung, dank Wasserstandsanzeige einfach zu befüllen
- ▶ Einfache Software-Updates über USB-Anschluss
- ▶ Leicht zu transportieren aufgrund kompakter Bauform und geringem Gewicht



▶ Erwärmen einer Mutter mit der Fokussierungsspule schräg



▶ Erwärmen eines Gewindebolzens mit der wassergekühlten Spule

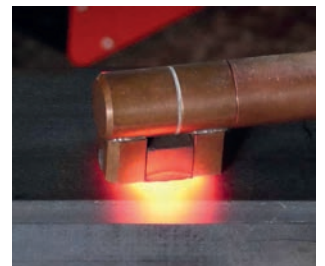

▶ Erwärmen eines Bauteils mit der Fokussierungsspule gerade

**Überzeugen Sie sich von unserer Leistungsfähigkeit und fragen Sie nach einer individuellen Beratung!**

Kontakt: (09 51) 96 555-506  
beratung@unicraft.de

### Serienausstattung:

Handgriff für Spule mit 2 m Kabel  
Fokussierungsspule schräg (# 6412001)  
Kühlkreisfüllung 2,5 l

**IHG 3500**  
statt € 2.990,00 zzgl. MwSt.  
**2.759,-**  
€ 3.283,21 inkl. MwSt.  
Art.-Nr. 6400035

Technische Daten	IHG 3500
Induktionsleistung	3,5 kW
Ausgangsfrequenz	18 – 60 kHz
Schutzart	IP 22
Kühlflüssigkeitsvolumen	2,5 l
Elektrischer Anschluss	
Leistungsaufnahme	3,5 kVA
Absicherung	16 A
Anschlussspannung	230 V
Netzfrequenz	50 Hz
Abmessungen und Gewichte	
Länge x Breite x Höhe	440 x 240 x 200 mm
Gewicht	13,5 kg
Gewicht des Geräts	9 kg

Unverbindliche Aktionspreise  
Lieferbedingungen siehe Rückseite

Zubehör	Art.-Nr.	€ zzgl. MwSt.
Griffverlängerung	6412000	69,00
Fokussierungsspule schräg	6412001	289,00
Fokussierungsspule seitlich	6412002	289,00

Zubehör	Art.-Nr.	€ zzgl. MwSt.
Fokussierungsspule gerade	6412003	289,00
Adapter für wassergekühlte Spulen	6412004	149,90
Spule wassergekühlt Ø20mm	6412005	289,00
Ø25mm	6412006	289,00
Kühlflüssigkeit 3l Kanister	6412007	27,90

## Serie MV – Mobile Ventilatoren für den vielseitigen Einsatz \*

- ▶ Geeignet zur Abfuhr von Warmluft, Schweißrauch, Gasen, Gerüchen oder sonstiger belasteter Luft
- ▶ Nutzbar zur Zufuhr von Frischluft an schlecht belüfteten Orten
- ▶ Verwendbar zum Kühlen, Belüften, Trocknen und Ventilieren großer Räume wie Fabriken, Werkstätten, Hallen, Baustellen usw.
- ▶ In Verbindung mit dem optionalen 10 m langen Schlauch erleichtern sie die Zu- oder Abfuhr der Luftmassen über längere Distanzen

**MV 30**

- ▶ Mobiler Ventilator mit Tragegriff und vier Gummifüßen für vibrationsarmen Betrieb



MV 30	MV 50	MV 60	MV 80
statt € 159,00 zzgl. MwSt.	statt € 359,00 zzgl. MwSt.	statt € 685,00 zzgl. MwSt.	statt € 960,00 zzgl. MwSt.
<b>145,-</b>	<b>319,-</b>	<b>599,-</b>	<b>899,-</b>
€ 172,55 inkl. MwSt.	€ 379,61 inkl. MwSt.	€ 712,81 inkl. MwSt.	€ 1.069,81 inkl. MwSt.
Art.-Nr. 6260030	Art.-Nr. 6260050	Art.-Nr. 6260060	Art.-Nr. 6260080



Technische Daten		MV 30	MV 50	MV 60	Neu MV 80
Leistung	W	500	1.100	2.000	2.200
Drehzahl	min <sup>-1</sup>	2.800	1.400	1.400	960
Spannung	V/Hz	230 / 50	230 / 50	230 / 50	230 / 50
Luftmenge max.	m <sup>3</sup> /h	3.900	9.000	14.400	25.200
Korb-Ø	mm	380	580	685	880
Schaufelrad-Ø	mm	300	500	600	800
Schutzklasse			IP55	IP55	IP55
Abmessungen (L x B x H)	mm	420 x 380 x 380	670 x 670 x 485	770 x 770 x 575	975 x 800 x 970
Gewicht	kg	15	39	64	84

Zubehör	Länge	Art.-Nr.	€ zzgl. MwSt.
Schlauch-Ø 300 mm	10 m	6260130	<b>79,00</b>
Schlauch-Ø 500 mm	10 m	6260150	<b>139,00</b>
Schlauch-Ø 600 mm	10 m	6260160	<b>155,00</b>
Schlauch-Ø 800 mm	10 m	6260180	<b>255,00</b>

Mehrere Schläuche können untereinander verbunden werden

## Serie RV – Kompakte Radialventilatoren

**Neu**

- ▶ Zum Absaugen von Spänen, Rauch, Gasen, Körnern, Holz- und Kunststoffpartikeln und ähnlichem
- ▶ Gekrümmte Lüfterräder sorgen für einen energiesparenden und geräuscharmen Betrieb
- ▶ Hoher Wirkungsgrad durch optimierte Bauform

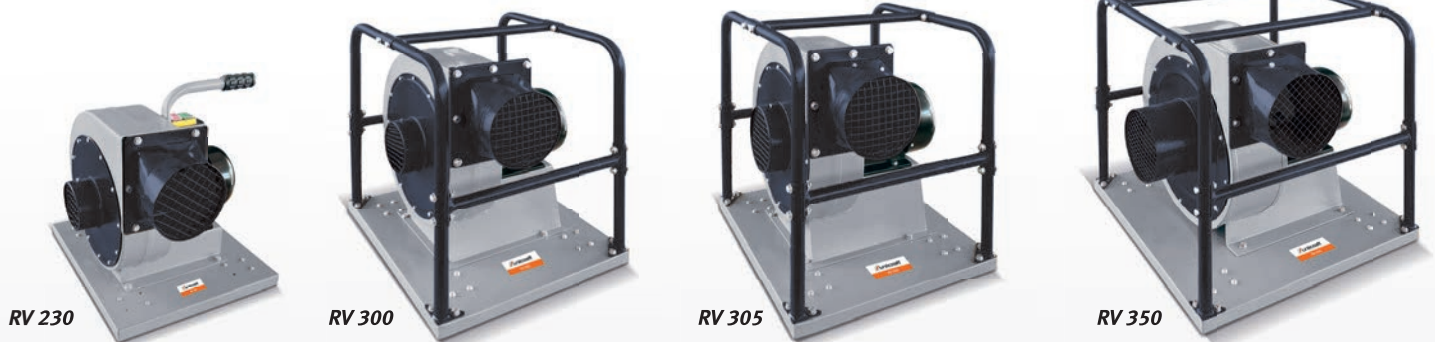

RV 230	RV 300	RV 305	RV 350
statt € 179,00 zzgl. MwSt.	statt € 409,00 zzgl. MwSt.	statt € 425,00 zzgl. MwSt.	statt € 695,00 zzgl. MwSt.
<b>159,-</b>	<b>369,-</b>	<b>389,-</b>	<b>629,-</b>
€ 189,21 inkl. MwSt.	€ 439,11 inkl. MwSt.	€ 462,91 inkl. MwSt.	€ 748,51 inkl. MwSt.
Art.-Nr. 6264230	Art.-Nr. 6264300	Art.-Nr. 6264305	Art.-Nr. 6264350

Technische Daten		RV 230	RV 300	RV 305	RV 350
Luftmenge max.	m <sup>3</sup> /h	888	1914	2573	4212
Schaufelraddurchmesser	mm	230	300	305	350
Luftaustrittsgeschwindigkeit	m/s	32	41	41	46
Ansaugstutzendurchmesser	mm	100	125	150	180
Auslassdurchmesser	mm	125	150	150	180
Abgabeleistung Antriebsmotor	kW	0,55	1,1	1,6	2,8
Motordrehzahl	min <sup>-1</sup>	2850	2850	2850	2850
Spannung	V / Hz	230 / 50	230 / 50	400 / 50	400 / 50
Schalldruck	dB(A)	80	87	87	89
Gewicht	kg	15	30	31	50
Maße (L x B x H)	mm	475 x 393 x 391	600 x 460 x 545	600 x 460 x 545	677 x 580 x 595

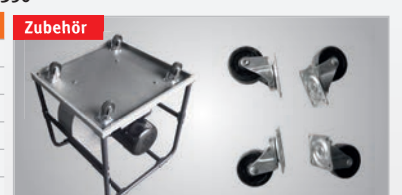

Zubehör	RV 230	RV 300	RV 305	RV 350	Art.-Nr.	€ zzgl. MwSt.
Radsatz	x				6264355	<b>9,50</b>
Radsatz	x	x	x		6264356	<b>15,90</b>

Unverbindliche Aktionspreise  
Lieferbedingungen siehe Rückseite

## Serie MV – Tragbare Axialventilatoren

- ▶ Frischluftzufuhr in schlecht belüfteten oder geschlossenen Räumen wie z.B. Keller
- ▶ Abfuhr von feuchter Luft, Warmluft, Schweißrauch, Abgasen oder Gerüchen
- ▶ Kühlen, Belüften, Trocknen und Luftzirkulation in großen Räumen wie Fabrikhallen, Werkstätten, Lagerhallen, Baustellen usw.
- ▶ Gehäuse aus hochdichtem Polypropylen für lange Haltbarkeit
- ▶ Großes Lüfterrad erzeugt eine große Luftmenge

### Zubehör

- ▶ Be-, Entlüftung und Luftumwälzung auch über längere Distanzen nach Anschluss der als Zubehör erhältlichen Lufttransportschläuche
- ▶ Längere Schlauchdistanzen durch Verbindung mehrerer Lufttransportschläuche möglich

**MV 300 P**  
statt € 209,00 zzgl. MwSt.  
**189,-**  
€ 224,91 inkl. MwSt.  
Art.-Nr. 6261030

**MV 400 P**  
statt € 235,00 zzgl. MwSt.  
**209,-**  
€ 248,71 inkl. MwSt.  
Art.-Nr. 6261040



MV 300 P

MV 400 P

Technische Daten	MV 300 P	MV 400 P
Aufnahmeleistung S1	750 W	
Motor Drehzahl	2.850 min <sup>-1</sup>	
Anschlussspannung	230 V / 50 Hz	
Luftmenge max.	3.230 m <sup>3</sup> /h	7.220 m <sup>3</sup> /h
Auslassurchmesser	285 mm	392 mm
Ansaugdurchmesser	285 mm	392 mm
Schalldruckpegel	84,5 db(A)	86,5 db(A)
Abmessungen (L x B x H)	495 x 385 x 520 mm	560 x 545 x 590 mm
Gewicht	13,5 kg	17 kg

<b>Zubehör MV 300 P</b>	Art.-Nr.	€ zzgl. MwSt.
Lufttransportschlauch Ø300 mm Länge 10m	6260130	79,00
<b>Zubehör MV 400 P</b>	Art.-Nr.	€ zzgl. MwSt.
Lufttransportschlauch Ø400 mm Länge 10m	6260140	105,00

## Serie MVT – Tragbare Axialventilatoren inkl. Lufttransportschlauch in einer praktischen Transportbox

- ▶ Frischluftzufuhr in schlecht belüfteten oder geschlossenen Räumen wie z.B. Keller
- ▶ Abfuhr von feuchter Luft, Warmluft, Schweißrauch, Rauch, Abgasen oder Gerüchen
- ▶ Kühlen, Belüften, Trocknen und Luftzirkulation in großen Räumen wie Fabrikhallen, Werkstätten, Lagerhallen, Baustellen usw.
- ▶ Gehäuse aus hochdichtem Polypropylen für lange Haltbarkeit
- ▶ Großes Lüfterrad erzeugt eine große Luftmenge

### Zubehör

- ▶ Be-, Entlüftung und Luftumwälzung auch über längere Distanzen nach Anschluss der als Zubehör erhältlichen Lufttransportschläuche
- ▶ Längere Schlauchdistanzen durch Verbindung mehrerer Lufttransportschläuche möglich

**MVT 200 P SET**  
statt € 269,00 zzgl. MwSt.  
**229,-**  
€ 272,51 inkl. MwSt.  
Art.-Nr. 6261021

**MVT 300 P SET**  
statt € 399,00 zzgl. MwSt.  
**339,-**  
€ 403,41 inkl. MwSt.  
Art.-Nr. 6261031

**Lieferumfang:**  
▶ Lufttransportschlauch 10 m

Technische Daten		MVT 200 P SET	MVT 300 P SET
Aufnahmeleistung S1	W	225	750
Motor Drehzahl	min <sup>-1</sup>	2.900	2.850
Anschlussspannung	V/Hz	230/50	230/50
Luftmenge max.	m <sup>3</sup> /h	1.560	3.220
Auslassgröße	mm	Ø 183	Ø 248
Ansaugdurchmesser	mm	Ø 216	Ø 320
Schalldruckpegel	db(A)	77	84,5
Abmessungen (L x B x H)	mm	335 x 330 x 370	450 x 450 x 495
Gewicht	kg	7	12



MVT 300 P SET

<b>Zubehör MVT 200 P SET</b>	Art.-Nr.	€ zzgl. MwSt.
Lufttransportschlauch Ø200 mm Länge 10m	6260120	65,00
<b>Zubehör MVT 300 P SET</b>	Art.-Nr.	€ zzgl. MwSt.
Lufttransportschlauch Ø300 mm Länge 10m	6260130	79,00

## Serie RV – Tragbare, kompakte Radialventilatoren

- ▶ Frischluftzufuhr in schlecht belüfteten oder geschlossenen Räumen
- ▶ Ideal zur Farb-, Boden- und Teppichtrocknung
- ▶ Großes Lüfterrad erzeugt eine große Luftmenge
- ▶ Radialbauweise erzeugt höhere Luftdrücke als Axialventilatoren
- ▶ Gerät in verschiedenen Positionen verwendbar
- ▶ Mit praktischer Kabelhalterung
- ▶ Gehäuse aus hochdichtem Polypropylen für lange Haltbarkeit

**RV 145 P**  
statt € 79,90 zzgl. MwSt.  
**71,90**  
€ 85,56 inkl. MwSt.  
Art.-Nr. 6262014

**RV 241 P**  
statt € 175,00 zzgl. MwSt.  
**159,-**  
€ 189,21 inkl. MwSt.  
Art.-Nr. 6262024

**RV 270 P**  
statt € 219,00 zzgl. MwSt.  
**199,-**  
€ 236,81 inkl. MwSt.  
Art.-Nr. 6262027

Technische Daten		RV 145 P	RV 241 P	RV 270 P
Aufnahmeleistung	W	62	370	800
Motor Drehzahl	min <sup>-1</sup>	1.300	1.100	1.400
Anschlussspannung	V / Hz	230 / 50	230 / 50	230 / 50
Luftmenge max.	m <sup>3</sup> /h	570	1.900 / 1.730 / 1.550	2.380 / 2.200 / 2.040
Auslassgröße	mm	233 x 67	382 x 93	423 x 88
Ansaugdurchmesser	mm	Ø127	Ø191	288
Schalldruckpegel	db(A)	51	76	79
Abmessungen (L x B x H)	mm	275 x 300 x 320	465 x 425 x 465	495 x 490 x 470
Gewicht	kg	3,5	11,5	16



RV 145 P



RV 241 P

RV 270 P

## Serie WPP – Hydraulische Werkstattpressen

- ▶ Optimales Preis-Leistungs-Verhältnis durch simple Bauweise
- ▶ Mehr Raum zum Arbeiten durch Presszylinder mit serienmäßig integrierter Rückholfeder
- ▶ Hohe Arbeitssicherheit: Kolben kann in jeder Position gestoppt werden

### WPP 10 TE

- ▶ Tischpresse mit niedriger Bauhöhe
- ▶ Dreistufig höhenverstellbarer Pressentisch mit Arretierungsbolzen
- ▶ Anzeige des Pressdrucks über Manometer
- ▶ Kolbenvorschub über hydraulische Handpumpe

### WPP 15 TE

- ▶ Tischpresse mit niedriger Bauhöhe
- ▶ Dreistufig höhenverstellbarer Pressentisch mit Arretierungsbolzen
- ▶ Anzeige des Pressdrucks über Manometer
- ▶ Kolbenvorschub über hydraulische Handpumpe
- ▶ Seitlich verschiebbarer Zylinder

### WPP 15 E

- ▶ Robust geschweißter Rahmen mit Lochung: zehnstufig höhenverstellbarer Pressentisch mit Arretierungsbolzen
- ▶ Kolbenvorschub wahlweise durch hydraulische Handpumpe oder Fußhebel möglich
- ▶ Seitlich verschiebbarer Zylinder

### WPP 20 E

- ▶ Robust geschweißter Rahmen mit Lochung: zehnstufig höhenverstellbarer Pressentisch mit Arretierungsbolzen
- ▶ Kolbenvorschub über hydraulische Handpumpe
- ▶ Anzeige des Pressdrucks über Manometer
- ▶ Seitlich verschiebbarer Zylinder

### WPP 20 EF

- ▶ Kolbenvorschub wahlweise durch hydraulische Handpumpe oder Fußhebel möglich



### Zubehör

**Modell** Druckdornsatz 8-teilig für alle Unicraft Werkstattpressen (außer WPP 10 HTE) mit Lochplatte bis max. 20 t  
**Artikel-Nr.** 6300001  
**€ zzgl. MwSt.** 65,00

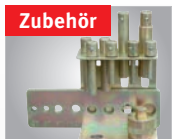

### Zubehör

**Griffschutz** Artikel-Nr. € zzgl. MwSt.  
 zu WPP 20 E/ WPP 20 EF 6300002 65,00  
 zu WPP 30 E/ WPP 30 EF 6300003 65,00



WPP 10 TE	WPP 15 TE	WPP 15 E	WPP 20 E	WPP 20 EF	WPP 30 E
statt € 275,00 zzgl. MwSt.	statt € 525,00 zzgl. MwSt.	statt € 625,00 zzgl. MwSt.	statt € 679,00 zzgl. MwSt.	statt € 765,00 zzgl. MwSt.	statt € 1.019,00 zzgl. MwSt.
<b>239,-</b>	<b>449,-</b>	<b>539,-</b>	<b>589,-</b>	<b>659,-</b>	<b>879,-</b>
€ 284,41 inkl. MwSt.	€ 534,31 inkl. MwSt.	€ 641,41 inkl. MwSt.	€ 700,91 inkl. MwSt.	€ 784,21 inkl. MwSt.	€ 1.046,01 inkl. MwSt.
Art.-Nr. 6300011	Art.-Nr. 6300015	Art.-Nr. 6300016	Art.-Nr. 6300020	Art.-Nr. 6300021	Art.-Nr. 6300030

Technische Daten	WPP 10 TE	WPP 15 TE	WPP 15 E	WPP 20 E	WPP 20 EF	WPP 30 E
Presskraft	10 t	15 t	15 t	20 t	20 t	30 t
Kolbendurchmesser	40 mm	40 mm	40 mm	48 mm	48 mm	70 mm
Fuß Breite x Tiefe (A x B)	570 x 495 mm	700 x 540 mm	700 x 560 mm	730 x 560 mm	730 x 560 mm	795 x 700 mm
Höhe (C)	1.058 mm	965 mm	1.616 mm	1.625 mm	1.626 mm	1.800 mm
Lichte Weite (D)	340 mm	500 mm	500 mm	510 mm	510 mm	535 mm
Arbeitsbereich (E-F)	194 – 364 mm	157 – 457 mm	173 – 985 mm	38 – 918 mm	38 – 918 mm	151 – 1.030 mm
Kolbenhub	175 mm	160 mm	160 mm	186,5 mm	185 mm	150 mm
Kolben Verfahrweg (G)	–	169 mm	169 mm	176 mm	179 mm	200 mm
Arbeitsdruck Druckluft	–	–	–	–	–	7,5 – 8,5 bar
Gewicht	54,7 kg	75,5 kg	91,5 kg	105 kg	112 kg	171 kg
Transportverpackungsp.*	–	–	–	TVP 2 = 39,00 €	TVP 2 = 39,00 €	TVP 2 = 39,00 €

\*Erläuterung der Transportzuschläge siehe Rückseite, Preis TVP zzgl. MwSt.

Unverbindliche Aktionspreise  
Lieferbedingungen siehe Rückseite



**WPP 30 E**

- ▶ Robust geschweißter Rahmen mit Lochung: zehnstufig höhenverstellbarer Pressentisch mit Arretierungsbolzen
- ▶ Mit seitlich verschiebbarem Zylinder
- ▶ Anzeige des Pressdrucks über Manometer
- ▶ Kolbenvorschub wahlweise durch hydraulische Handpumpe oder pneumatischen Fußschalter möglich

**WPP 30 EF**

- ▶ Kolbenvorschub wahlweise durch hydraulische Handpumpe oder Fußhebel möglich

**WPP 50 E**

- ▶ Robust geschweißter Rahmen mit Lochung: Achtstufig höhenverstellbarer Pressentisch mit Arretierungsbolzen
- ▶ Mit seitlich verschiebbarem Zylinder
- ▶ Anzeige des Pressdrucks über Manometer
- ▶ Kolbenvorschub wahlweise durch hydraulische Handpumpe oder pneumatischen Fußschalter möglich

**WPP 50 EF**

- ▶ Kolbenvorschub wahlweise durch hydraulische Handpumpe oder Fußhebel möglich

**WPP 75 E**

- ▶ Neunstufig höhenverstellbarer Pressentisch mit Arretierungsbolzen
- ▶ Zweistufige Hydraulik-Handpumpe
- ▶ Mit seitlich verschiebbarem Zylinder
- ▶ Anzeige des Pressdrucks über Manometer
- ▶ Kolbenvorschub wahlweise durch hydraulische Handpumpe oder pneumatischen Fußschalter möglich



WPP 30 EF



WPP 50 EF

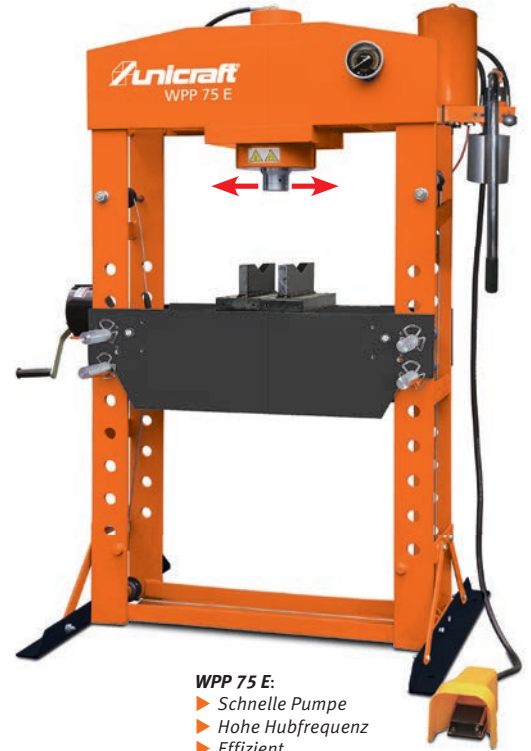

WPP 75 E:

- ▶ Schnelle Pumpe
- ▶ Hohe Hubfrequenz
- ▶ Effizient
- ▶ Einhändig bedienbar



**Zubehör**

Griffschutz	Art.-Nr.	€ zzgl. MwSt.
zu WPP 50 E/ WPP 50 EF	6300004	75,00
zu WPP 75 E	6300005	79,00

Weitere hydraulische Profi-Werkstattpressen finden Sie in unserem **Metallkraft Katalog** und auf: [www.metallkraft.de](http://www.metallkraft.de)



WPP 30 EF	WPP 50 E	WPP 50 EF	WPP 75 E
statt € 999,00 zzgl. MwSt.	statt € 1.979,00 zzgl. MwSt.	statt € 2.025,00 zzgl. MwSt.	statt € 2.999,00 zzgl. MwSt.
<b>869,-</b>	<b>1.699,-</b>	<b>1.739,-</b>	<b>2.569,-</b>
€ 1.034,11 inkl. MwSt.	€ 2.021,81 inkl. MwSt.	€ 2.069,41 inkl. MwSt.	€ 3.057,11 inkl. MwSt.
Art.-Nr. 6300031	Art.-Nr. 6300050	Art.-Nr. 6300051	Art.-Nr. 6300075

Technische Daten	WPP 30 EF	WPP 50 E	WPP 50 EF	WPP 75 E
Presskraft	30 t	50 t	50 t	75 t
Kolbendurchmesser	70 mm	75 mm	75 mm	93 mm
Fuß Breite x Tiefe (A x B)	795 x 700 mm	1.030 x 800 mm	1.030 x 800 mm	1.140 x 800 mm
Höhe (C)	1.830 mm	1.877 mm	1.877 mm	1.925 mm
Breite innen (D)	535 mm	730 mm	730 mm	800 mm
Arbeitsbereich (E-F)	151 – 1.031 mm	68 – 1.048 mm	68 – 1.048 mm	170 – 884 mm
Kolbenhub	150 mm	200 mm	200 mm	250 mm
Verfahrweg Kolben (G)	200 mm	245 mm	245 mm	260 mm
Arbeitsdruck Druckluft	–	7,5 – 8,5 bar	–	7,5 – 8,5 bar
Gewicht	167 kg	302,5 kg	300 kg	451 kg
Transportverpackungspauschale*	TVP 2 = 39,00 €	TVP 2 = 39,00 €	TVP 2 = 39,00 €	TVP 2 = 39,00 €

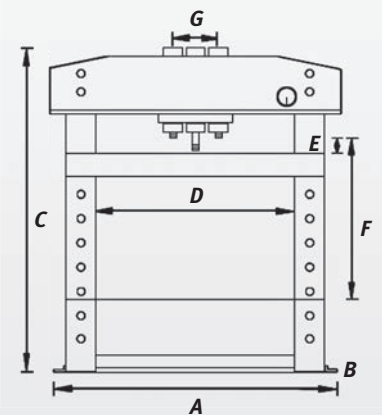

Unverbindliche Aktionspreise  
Lieferbedingungen siehe Rückseite

\*Erläuterung der Transportzuschläge siehe Rückseite, Preis TVP zzgl. MwSt.

## Serie WPP TOP – Hydraulische Werkstattpressen. Neue Serie in verstärkter Ausführung!

- ▶ Ideal für den vielseitigen Einsatz im Handwerk und bei Reparaturen in Schulen, Lehrwerkstätten, Garagen, Werkstätten, Landwirtschaft, Forst und Gartenbau
- ▶ Die rationelle Bauart der Serie ermöglicht das optimale Preis-Leistungs-Verhältnis

- ▶ Mehr Raum zum Arbeiten durch Presszylinder mit serienmäßig integrierter Rückholfeder
- ▶ Patentiertes Führungssystem garantiert optimale Positionierung der Prismenblöcke
- ▶ Höhenverstellbarer Pressentisch mit Arretierungsbolzen

- ▶ Anzeige des Pressdrucks über Manometer
- ▶ Mit Auffangbehälter
- ▶ Seitlich verfahrbarer Zylinder mit Skalenanzeige (**außer WPP 15 TH TOP**)

### WPP 15 TH TOP

- ▶ Tischmodell mit niedriger Bauhöhe
- ▶ Mit Handpumpe

### WPP 30 BPH TOP

- ▶ Kolbenvorschub durch hydraulische Handpumpe

### WPP 30 BPHF TOP

- ▶ Kolbenvorschub durch hydraulische Handpumpe oder pneumatischen Fußhebel



Mit Auffangbehälter

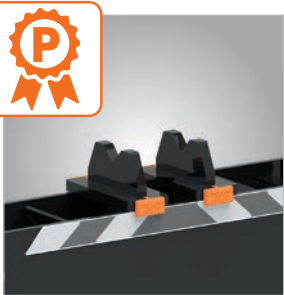

Patentiertes Führungssystem garantiert optimale Positionierung der Prismenblöcke



WPP 15 TH TOP



WPP 30 BPH TOP

WPP 15 TH TOP	WPP 30 BPH TOP	WPP 30 BPHF TOP
statt € 479,00 zzgl. MwSt.	statt € 1.499,00 zzgl. MwSt.	statt € 1.545,00 zzgl. MwSt.
<b>429,-</b>	<b>1.349,-</b>	<b>1.389,-</b>
€ 510,51 inkl. MwSt.	€ 1.664,81 inkl. MwSt.	€ 1.652,91 inkl. MwSt.
Art.-Nr. 6320015	Art.-Nr. 6320130	Art.-Nr. 6320131

Technische Daten	WPP 15 TH TOP	WPP 30 BPH TOP	WPP 30 BPHF TOP
<b>Bedienung</b>	<b>Handpumpe</b>	<b>Handpumpe</b>	<b>Handpumpe/Fußpedal</b>
Presskraft	15 t	30 t	30 t
Kolben-Ø	44,5 mm	57,5 mm	57,5 mm
Fuß Breite x Tiefe	350 mm	490 mm	490 mm
Höhe	800 mm	1900 mm	1900 mm
Lichte Höhe	45 – 338 mm	84 – 770 mm	84 – 770 mm
Rahmen Tiefe	142 mm	162 mm	162 mm
Kolbenhub	95 mm	120 mm	120 mm
Kolben Verfahrweg	75 mm	75 mm	75 mm
Arbeitsdruck Druckluft	-	-	7 – 10 bar
Gewicht	48 kg	147 kg	147 kg
<b>Transportverpackungspauschale *</b>	-	<b>TVP 2 = 39,00 €</b>	<b>TVP 2 = 39,00 €</b>

Weitere hydraulische Profi-Werkstattpressen finden Sie in unserem **Metallkraft Katalog** und auf: [www.metallkraft.de](http://www.metallkraft.de)



Zubehör	WPP 15 TH TOP	WPP 30 BPH TOP	WPP 30 BPHF TOP	Art.-Nr.	€ zzgl. MwSt.
Druckdornsatz 7-teilig	x	x	x	6329000	<b>109,00</b>
Ablagefach		x	x	6329001	<b>75,00</b>
Schutzvorrichtung		x	x	6329002	<b>425,00</b>

### Lieferumfang WPP 15 TH TOP:

- 1 Paar Prismenblöcke
- Ablagefach im Fuß

### Lieferumfang WPP 30 BPH TOP:

- 1 Paar Prismenblöcke
- Ablagefach im Fuß
- Winde zum Heben und Senken des Tisches

### Lieferumfang WPP 30 BPHF TOP:

- 1 Paar Prismenblöcke
- Ablagefach im Fuß
- Winde zum Heben und Senken des Tisches

Buchstabe:	Bedeutung:
T	Tischmodell
H	Handpumpe
B	Beweglicher Zylinder
P	Pneumatik
F	Fußpedal

**Überzeugen Sie sich von unserer Leistungsfähigkeit und fragen Sie nach einer individuellen Beratung!**  
Kontakt: (09 51) 96 555-506  
beratung@unicraft.de

**WPP 50 BPH TOP**  
▶ Kolbenvorschub durch hydraulische Handpumpe

**WPP 50 BPHF TOP**  
▶ Kolbenvorschub durch hydraulische Handpumpe oder pneumatischen Fußhebel

**WPP 50 BPF TOP**  
▶ Kolbenvorschub wahlweise durch hydraulische Handpumpe oder pneumatischen Fußhebel möglich  
▶ Alle Funktionen per Fußpedal bedienbar



WPP 30 BPHF TOP



WPP 50 BPF TOP mit optionalem Ablagefach



Seitlich verfahrbarer Zylinder mit Skalenanzeige

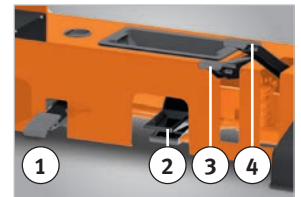

- 1) Entlastungspedal
- 2) Pneumatisches Betätigungspedal
- 3) Pedal für schnelles Anfahren
- 4) Druckpedal

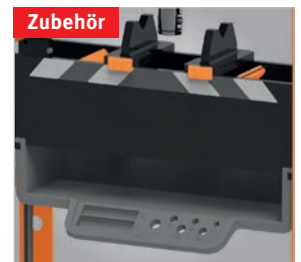

Großes herausnehmbares Ablagefach



Schutzvorrichtung

**WPP 50 BPH TOP**  
statt € 1.629,00 zzgl. MwSt.  
**1.459,-**  
€ 1.736,21 inkl. MwSt.  
Art.-Nr. 6320150

**WPP 50 BPHF TOP**  
statt € 1.669,00 zzgl. MwSt.  
**1.489,-**  
€ 1.771,91 inkl. MwSt.  
Art.-Nr. 6320151

**WPP 50 BPF TOP**  
statt € 1.929,00 zzgl. MwSt.  
**1.699,-**  
€ 2.021,81 inkl. MwSt.  
Art.-Nr. 6320250

Technische Daten	WPP 50 BPH TOP	WPP 50 BPHF TOP	WPP 50 BPF TOP
<b>Bedienung</b>	Handpumpe	Handpumpe/Fußpedal	Fußpedal
Presskraft	50 t	50 t	50 t
Kolben-Ø	76,2 mm	76,2 mm	76,2 mm
Fuß Breite x Tiefe	490 mm	490 mm	490 mm
Höhe	1.900 mm	1.900 mm	1.920 mm
Lichte Höhe	84 – 770 mm	84 – 770 mm	80 – 465 mm
Rahmen Tiefe	162 mm	162 mm	211 mm
Kolbenhub	120 mm	120 mm	120 mm
Kolben Verfahrweg	75 mm	75 mm	75 mm
Arbeitsdruck Druckluft	-	7 – 10 bar	7 – 10 bar
Gewicht	191 kg	191 kg	225 kg
<b>Transportverpackungspauschale *</b>	<b>TVP 2 = 39,00 €</b>	<b>TVP 2 = 39,00 €</b>	<b>TVP 2 = 39,00 €</b>

Zubehör	WPP 50 BPH TOP	WPP 50 BPHF TOP	WPP 50 BPF TOP	Art.-Nr.	€ zzgl. MwSt.
Druckdornsatz 7-teilig	x	x	x	6329000	109,00
Ablagefach	x	x		6329001	75,00
Schutzvorrichtung	x	x	x	6329002	425,00

**Lieferumfang WPP 50 BPH TOP:**  
1 Paar Prismenblöcke  
Ablagefach im Fuß  
Winde zum Heben und Senken des Tisches

**Lieferumfang WPP 50 BPHF TOP:**  
1 Paar Prismenblöcke  
Ablagefach im Fuß  
Winde zum Heben und Senken des Tisches

**Lieferumfang WPP 50 BPF TOP:**  
1 Paar Prismenblöcke  
Ablagefach im Fuß  
Breites Ablagefach zur Montage am Tisch

## Teilewaschgerät TWG – für die gründliche Reinigung von komplexen Teilen

- ▶ Gezielte Reinigung der Teile durch flexiblen Metallschlauch
- ▶ Elektrische Pumpe mit 3,3 l/min Förderleistung
- ▶ Nur geeignet für nicht brennbare Flüssigkeiten

**TWG 20**

**TWG 80**

**TWG 150**

TWG 20	TWG 80	TWG 150
statt € 66,90 zzgl. MwSt.	statt € 155,00 zzgl. MwSt.	statt € 240,00 zzgl. MwSt.
<b>54,90</b>	<b>129,-</b>	<b>199,-</b>
€ 65,33 inkl. MwSt.	€ 153,51 inkl. MwSt.	€ 236,81 inkl. MwSt.
Art.-Nr. 6220020	Art.-Nr. 6220080	Art.-Nr. 6220150

Technische Daten		TWG 20	TWG 80	TWG 150	Zubehör	Art.-Nr.	€ zzgl. MwSt.
Reinigungsmittel Volumenstrom	l/min	3,3	3,3	3,3	Reinigungspinsel	6231020	<b>9,90</b>
Reinigungsmitteltank Inhalt	l	10,5	36	72			
Gewicht max. auf dem Auflagegitter	kg	10	20	40			
Aufnahmeleistung	kW	0,026	0,026	0,026			
Elektrische Spannung	V	230	230	230			
Volumen Arbeitskabinen	l	20	80	150			
Länge x Breite x Höhe	mm	430 x 340 x 220	760 x 540 x 880	1090 x 540 x 890			

## Teilewaschgerät TWG 1 – Geschlossene Bauform, für die gründliche Reinigung von komplexen Teilen

### Optimale Reinigung auch da, wo man mit Bürste oder Lappen nicht hinkommt

- ▶ Selbst komplexe KFZ-Teile können leicht und schnell vor dem Lötten oder Lackieren gereinigt und entfettet werden
- ▶ Pistole mit hohem Arbeitsdruck zum schnellen Reinigen und Ausblasen
- ▶ Optimale Sicht auf den Arbeitsbereich dank heller Innenraum-Beleuchtung und großem Sichtfenster

### Sauberes Arbeiten

- ▶ Durch die geschlossene Bauform bleibt der Schmutz in der Kabine
- ▶ Ein Ventilator sorgt für saubere Luft im Innenraum
- ▶ Bequeme Schutzhandschuhe im Gehäuse integriert

### Durchdachte Details

- ▶ Großer, leichtgängiger Deckel zum schnellen und einfachen Be- und Entladen
- ▶ Aufgrund des kompakten Designs passt die Kabine auf jeden Arbeitstisch
- ▶ Sieb, Auflagegitter und Wasserbehälter sind einfach herausnehmbar
- ▶ Einfacher Druckluftanschluss an der rechten Kabinenseite



▶ Aufgrund des kompakten Designs passt die Kabine auf jeden Arbeitstisch

- ▶ Gründliche Reinigung von komplexen Teilen
- ▶ Reinigungspistole mit Doppelfunktion
- ▶ Kompaktes Design

**TWG 1**  
statt € 349,00 zzgl. MwSt.  
**319,-**  
€ 379,61 inkl. MwSt.  
Art.-Nr. 6220001



▶ Großer, leichtgängiger Deckel zum schnellen und einfachen Be- und Entladen

Technische Daten	TWG 1
Reinigungsmittel Volumenstrom	0,8 l/min
Reinigungsmitteltank Inhalt	4 – 9 l
Gewicht max. auf dem Auflagegitter	40 kg
Arbeitsdruck	5 – 8 bar
Bedarf ca.	140 l/min
Anschlussgewinde	1/4"
Aufnahmeleistung	0,04 kW
Elektrische Spannung	230 V / 50 Hz
Volumen Arbeitskabinen	140 l
Handloch Durchmesser	100 mm
Abmessungen (L x B x H)	785 x 595 x 700 mm
Gewicht	29,5 kg



Geeignete Kompressoren finden Sie im AIRCRAFT-Katalog und auf [www.aircraft-kompressoren.com](http://www.aircraft-kompressoren.com)

Zubehör	Art.-Nr.	€ zzgl. MwSt.
Reinigungs- und Ausblaspistole	6231000	<b>15,90</b>
Leuchtstoffröhre	6231001	<b>14,50</b>
Sichtscheibe	6231002	<b>14,50</b>
Handschuhe	6231003	<b>12,90</b>
Universal-Reiniger UR-Spezial 10l alkalisch mit pH-Wert 12	7321910	<b>42,99</b>



▶ Reinigungspistole mit Doppelfunktion Reinigen und Ausblasen

Unverbindliche Aktionspreise  
Lieferbedingungen siehe Rückseite

## Mobiles Sandstrahlgerät MSSG 105 A – Absaugung für sauberes Arbeiten integriert

- ▶ Ideal für Strahlarbeiten an schwer zugänglichen Stellen und an großen Objekten, z.B. Fahrzeugen
- ▶ Strahlmittel wird nach dem Auftreffen auf die Oberfläche sofort wieder abgesaugt und zurückgeführt
- ▶ Saubere Abluft dank integriertem Filter
- ▶ Einfaches Manövrieren dank stabilem Fahrwerk mit großen Rädern
- ▶ Sammelbehälter zum Entleeren leicht abnehmbar
- ▶ Robustes Gerät

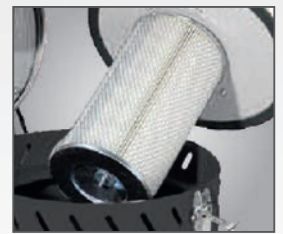

▶ Saubere Abluft durch eingebauten Filter



▶ Sandstrahlmittel wird nach dem Auftreffen auf die Oberfläche sofort wieder abgesaugt und zurückgeführt

### Lieferumfang:

- ▶ Sandstrahlpistole mit Bürste
- ▶ Keramikdüse 7 mm
- ▶ Druckluftschlauch Länge 2,5 m, Innen-Ø 9 mm
- ▶ Ansaugschlauch Länge 2,5 m, Innen-Ø 12 mm
- ▶ Absaugschlauch Länge 2,5 m, Innen-Ø 35 mm
- ▶ Europäische Druckluftkupplung

### MSSG 105 A

statt € 399,00 zzgl. MwSt.

**379,-**

€ 451,01 inkl. MwSt.

Art.-Nr. 6204030

Technische Daten		MSSG 105 A
Luftbedarf durchschnittlich ca.	l/min	420
Luftbedarf maximal unter Last, ca.	l/min	616
Strahlmittel Korngröße	mm	0,12 – 0,18
Düsendurchmesser	mm	7
Arbeitsdruck	bar	5,5 – 7,9
Behältervolumen	l	106
Elektrische Daten		
Aufnahmeleistung Absaugung	kW	1,2
Anschlussspannung	V	230
Netzfrequenz	Hz	50
Abmessungen und Gewichte		
Länge x Breite x Höhe	mm	612 x 404 x 1040
Gewicht	kg	27

Geeignete Kompressoren finden Sie im AIRCRAFT-Hauptkatalog und auf [www.aircraft-kompressoren.com](http://www.aircraft-kompressoren.com)



Zubehör	Art.-Nr.	€ zzgl. MwSt.
Sandstrahlpistole mit Bürste	6204210	35,90
Keramikdüse 7 mm	6204211	4,70
Absaugschlauch Ø50 mm / Länge 2,5m	6204212	20,00

## Druckluft-Handsandstrahler DHS 1 – Zum Entlacken und Entrosten

- ▶ Perfekt für die Restaurierung von Autos, Motorrädern, Booten und Traktoren
- ▶ Vier Düsen für verschiedene Anwendungen im Lieferumfang enthalten
- ▶ Auch punktuelle Bearbeitung ohne Demontage des Bauteils möglich
- ▶ Innen- und Außenkantenaufsätze für Türkanten, Stoßstangen oder Schweller geeignet
- ▶ Staubarmes Arbeiten durch Auffangbeutel

### Lieferumfang:

- ▶ Düse 4,5 mm für Punktbearbeitung
- ▶ Düse 4,5 mm für Flächenbearbeitung
- ▶ Düse 4,5 mm für Außenkantenbearbeitung
- ▶ Düse 4,5 mm für Innenkantenbearbeitung
- ▶ Auffangbeutel
- ▶ Stecknippel Messing mit Außengewinde 1/4"

### DHS 1

statt € 46,90 zzgl. MwSt.

**42,90**

€ 51,05 inkl. MwSt.

Art.-Nr. 6204200

Technische Daten		DHS 1
Strahlmittel Korngröße	mm	0,12 – 0,25
Düsendurchmesser	mm	4,5
Behältervolumen	l	0,9
Luftbedarf durchschnittlich ca.	l/min	200 – 350
Arbeitsdruck	bar	2,8 – 8,0
Eingangsdruk max.	bar	8,6
Anschlussgewinde	"	1/4
Abmessungen und Gewichte		
Länge x Breite x Höhe	mm	330 x 100 x 250
Gewicht	kg	0,85



Zubehör	Art.-Nr.	€ zzgl. MwSt.
① Düsensatz 4,5 mm bestehend aus: · Düse für Punktbearbeitung · Düse für Flächenbearbeitung · Düse für Außenkantenbearbeitung · Düse für Innenkantenbearbeitung	6204201	6,90
② Auffangbeutel	6204202	6,90



## Serie SSK – Sandstrahlkabinen für saubere Strahlarbeiten ohne Verschmutzung der Arbeitsumgebung

- ▶ Geeignet für verschiedene Strahlgüter, z.B. Quarz, Glaskugel, Kunststoffkugel, u.a.
- ▶ Ideal zur Lackentfernung oder zum Reinigen und Entrosen von Metallteilen aller Art
- ▶ Hochwertige Arbeitshandschuhe aus Latex sind fest mit dem Gehäuse verbunden
- ▶ Sichtscheibe mit aufgeklebter Schutzfolie ermöglicht optimale Sicht und Arbeitsschutz bei der Werkstückbearbeitung
- ▶ Staubfreies Arbeiten aufgrund umlaufender Dichtungen an Deckel- und Türrahmen
- ▶ Stabiles Ablagegitter ermöglicht Auflegen von Werkstücken im Kabineninnenraum
- ▶ Mit Ablassöffnung zum Wechseln des Strahlgutes
- ▶ Ansaugrohr für das Strahlgut am Boden des Auffangbehälters befestigt
- ▶ Mit Druckluft-Anschluss an der Außenseite
- ▶ Glasperlen-Strahlmittel, Korund-Strahlmittel, Siliziumkarbid, Kunststoff-Strahlmittel uvm. einsetzbar



### SSK 1.5

- ▶ Regulierung des Arbeitsdrucks über Druckregler mit Manometer
- ▶ Steuerung des Luftstroms erfolgt über Fußpedal
- ▶ 12-Volt-Leuchtstoffröhre mit 230-Volt-Netzteil und externem Schalter
- ▶ Integrierte Absauganlage mit auswechselbarem Luftfilter



### SSK 1

- ▶ 12-Volt-Leuchtstoffröhre mit 230-Volt-Netzteil und externem Schalter



### SSK 2

- ▶ Eine seitliche große Türe zum Be- und Entladen
- ▶ Zwei Abluftöffnungen (1 Abluftanschluss ø 92 mm und 1 Abluftstutzen ø 64 mm) für den Anschluss einer Absauganlage
- ▶ 12-Volt-Leuchtstoffröhre mit 230-Volt-Netzteil und externem Schalter



### SSK 2.5

- ▶ Zwei seitliche große Türen zum beidseitigen Be- und Entladen auch für längere Werkstücke
- ▶ Integrierte Absauganlage mit auswechselbarem Luftfilter
- ▶ Steuerung des Luftstroms erfolgt über Fußpedal
- ▶ Zwei Strahlpistolen: Eine feststehende und eine frei bewegliche Strahlpistole
- ▶ Drei separate Schalter für Ein/Aus, Absaugung und Kabinenbeleuchtung
- ▶ Zwei Leuchtstoffröhren (230 Volt) in separatem Gehäuse mit Schutzscheibe und auswechselbarer Schutzfolie
- ▶ Regulierung des Arbeitsdrucks über Druckregler mit Manometer

### Lieferumfang SSK 1/2/2.5/3.1/4:

- ▶ Hochwertige Strahlpistole mit Keramikdüse
- ▶ 5 Ersatzfolien für Sichtscheibe
- ▶ **SSK 1/2/2.5:** 4 Keramikdüsen (4 / 5 / 6 / 7 mm)
- ▶ **SSK 4/3.1:** 4 Keramikdüsen (2 x 6 mm / 2 x 7 mm)

**SSK 1.5**  
statt € 235,00 zzgl. MwSt.  
**189,-**  
€ 224,91 inkl. MwSt.  
Art.-Nr. 6204010

**SSK 1**  
statt € 155,00 zzgl. MwSt.  
**129,-**  
€ 153,51 inkl. MwSt.  
Art.-Nr. 6204000

**SSK 2**  
statt € 395,00 zzgl. MwSt.  
**319,-**  
€ 379,61 inkl. MwSt.  
Art.-Nr. 6204001

**SSK 2.5**  
statt € 975,00 zzgl. MwSt.  
**799,-**  
€ 950,81 inkl. MwSt.  
Art.-Nr. 6204003

Modell	SSK 1.5	SSK 1	SSK 2	SSK 2.5
Volumen Arbeitskabinen	25,4 l	90 l	220 l	310 l
Luftbedarf, ca.	196 l/min	200 – 350 l/min	200 – 350 l/min	200 – 350 l/min
Arbeitsdruck	5,5 – 7,9 bar	2,8 – 8,0 bar		4,1 – 8,0 bar
Max. Eingangsdruck	8,5 bar	8,6 bar		8,3 bar
Druckluftanschluss	1/4"	3/8"		8,3 bar
Strahlmittel Korngröße	0,12 – 0,18 mm	0,12 – 0,25 mm	0,12 – 0,25 mm	0,125 – 0,42 mm
Maße Kabine innen (L x B x H)	410 x 310 x 200 mm	580 x 480 x 300 mm	840 x 550 x 360 mm	945 x 605 x 605 mm
Abmessungen außen (L x B x H)	475 x 370 x 370 mm	590 x 485 x 490 mm	950 x 660 x 1.380 mm	960 x 900 x 1.640 mm
Gewicht	12,5 kg	17,25 kg	48 kg	90 kg
Max. Gewicht auf dem Ablagegitter	10 kg	10 kg	80 kg	120 kg
max. Gewicht des Strahlguts	5,45 kg	12 kg	50 kg	50 kg
Absaugleistung	–	–	–	7,9 m³/h

Zubehör für SSK 1	VE	Art.-Nr.	€ zzgl. MwSt.	Zubehör für SSK 1.5	VE	Art.-Nr.	€ zzgl. MwSt.	Zubehör für SSK 2	VE	Art.-Nr.	€ zzgl. MwSt.	Zubehör für SSK 2.5	VE	Art.-Nr.	€ zzgl. MwSt.
Handschuhe	6204100	11,90	Handschuhe	6204160	9,50	Sandstrahlpistole	6204101	16,00	Sandstrahlpistole	6204101	16,00	Sandstrahlpistole	6204101	16,00	
Sandstrahlpistole	6204101	16,00	Filter	6204162	6,75	Handschuhe	6204110	13,50	Sandstrahlpistole fest	6204105	10,90	Sandstrahlpistole fest	6204105	10,90	
Filter	6204102	7,05	Keramikküse 3,5mm	6204163	1,15	Schutzfolie 5	6204111	6,05	Handschuhe	6204120	13,50	Handschuhe	6204120	13,50	
Schutzfolie 5	6204103	5,90	Schutzfolie 5	6204164	8,00	Sichtscheibe	6204112	23,90	Schutzfolie 5	6204111	6,05	Schutzfolie 5	6204111	6,05	
Sichtscheibe	6204104	19,90	Sichtscheibe	6204165	8,50	Leuchtstoffröhre	6204113	18,50	Filter	6204123	52,00	Filter	6204123	52,00	
Keramikküsen-Satz 4/5/6/7mm	6204130	4,20	Leuchtstoffröhre	6204166	24,00	Keramikküsen-Satz 4/5/6/7mm	6204130	4,20	Sichtscheibe	6204122	23,90	Sichtscheibe	6204122	23,90	
Komposit-Düse 6mm	6204132	39,90				Komposit-Düse 6mm	6204132	39,90	Leuchtstoffröhre	6204127	4,90	Leuchtstoffröhre	6204127	4,90	
Leuchtstoffröhre	6204113	18,50							Schutzscheibe Beleuchtung	6204125	4,90	Schutzscheibe Beleuchtung	6204125	4,90	
									Schutzfolie Beleuchtung 5	6204126	5,05	Schutzfolie Beleuchtung 5	6204126	5,05	
									Keramikküsen-Satz 4/5/6/7mm	6204130	4,20	Keramikküsen-Satz 4/5/6/7mm	6204130	4,20	
									Komposit-Düse 6 mm	6204132	39,90	Komposit-Düse 6 mm	6204132	39,90	



Sandstrahlpistole fest (Art.-Nr.: 6204105)



Komposit-Düse 6 mm (Art.-Nr.: 6204132)



Borcarbid-Düse 6 mm (Art.-Nr.: 6204133)



Abb. zeigt SSK 3.1 mit sehr großer, nach oben öffnender Frontklappe



**SSK 3.1/SK 4:**  
Integrierte Absauganlage mit auswechselbarem Luftfilter



**SSK 3.1**

- ▶ Sehr große, nach oben öffnende Frontklappe mit Gasdruckfedern zum schnellen und einfachen Be- und Entladen
- ▶ Integrierte Absauganlage mit auswechselbarem Luftfilter
- ▶ Strahlpistole ohne Fingerabzug – Steuerung des Luftstroms erfolgt über Fußpedal
- ▶ Zwei Leuchtstoffröhren (230 Volt) in separatem Gehäuse mit Schutzscheibe und auswechselbarer Schutzfolie
- ▶ Lichtschalter mit Doppelfunktion: Absaugung und Kabinenbeleuchtung werden gleichzeitig ein- und ausgeschaltet
- ▶ Regulierung des Arbeitsdrucks über Druckregler mit Manometer

**SSK 4**

- ▶ Sehr große, nach oben öffnende Frontklappe mit Gasdruckfedern zum schnellen und einfachen Be- und Entladen
- ▶ Integrierte Absauganlage mit auswechselbarem Luftfilter
- ▶ Strahlpistole ohne Fingerabzug – Steuerung des Luftstroms erfolgt über Fußpedal
- ▶ Vier Leuchtstoffröhren (230 Volt) in separatem Gehäuse mit Schutzscheibe und auswechselbarer Schutzfolie
- ▶ Zwei separate Schalter für Absaugung und Kabinenbeleuchtung
- ▶ Regulierung des Arbeitsdrucks über Druckregler mit Manometer
- ▶ Querstreben an den Standfüßen ermöglichen einfachen Transport mit dem Hubwagen



Abb. zeigt SSK 4 Anwendung

**SSK 3.1**  
statt € 1.335,00 zzgl. MwSt.  
**1.079,-**  
€ 1.284,01 inkl. MwSt.  
Art.-Nr. 6204005

**SSK 4**  
statt € 1.855,00 zzgl. MwSt.  
**1.499,-**  
€ 1.783,81 inkl. MwSt.  
Art.-Nr. 6204004

Modell	SSK 3.1	SSK 4
Volumen Arbeitskabinen	360 l	825 l
Luftbedarf, ca.	400 – 800 l/min	400 – 800 l/min
Arbeitsdruck	3,4 – 8,0 bar	3,4 – 8,0 bar
Max. Eingangsdruck	8,6 bar	8,6 bar
Druckluftanschluss	3/8"	3/8"
Strahlmittel Korngröße	0,125 – 0,42 mm	0,125 – 0,42 mm
Maße Kabine innen (L x B x H)	1.160 x 580 x 580 mm	1.160 x 870 x 850 mm
Abmessungen außen (L x B x H)	1.225 x 935 x 1.640 mm	1.320 x 1.200 x 1.760 mm
Gewicht	115 kg	160 kg
Max. Gewicht auf dem Auflagegitter	120 kg	150 kg
max. Gewicht des Strahlguts	75 kg	75 kg
Absaugleistung	17,4 m³/h	17,4 m³/h

**Verwendbare Korngrößen**

U.S.mesh	Zoll	mm	µm
60	0,0098	0,250	250
70	0,0083	0,210	210
80	0,0070	0,177	177
100	0,0059	0,149	149
120	0,0049	0,125	125

Zubehör für SSK 3.1	VE	Art.-Nr.	€ zzgl. MwSt.
Handschuhe		6204120	13,50
Schutzfolie	5	6204111	6,05
Sichtscheibe		6204122	23,90
Filter		6204123	52,00
Sandstrahlpistole		6204124	46,50
Schutzscheibe Beleuchtung		6204125	4,90
Schutzfolie Beleuchtung	5	6204126	5,05
Leuchtstoffröhre		6204127	4,90
Borcarbid-Düse 6 mm		6204133	49,90
Borcarbid-Düse 7 mm		6204134	49,90
Keramikdüsen-Satz 2 x 6 mm / 2 x 7 mm		6204131	8,99

Zubehör für SSK 4	VE	Art.-Nr.	€ zzgl. MwSt.
Sandstrahlpistole		6204124	46,50
Handschuhe		6204120	13,50
Filter		6204123	52,00
Schutzfolie	5	6204151	6,50
Sichtscheibe		6204150	26,90
Leuchtstoffröhre		6204152	9,90
Schutzscheibe Beleuchtung		6204154	18,95
Schutzfolie Beleuchtung	5	6204153	6,90
Borcarbid-Düse 6 mm		6204133	49,90
Borcarbid-Düse 7 mm		6204134	49,90
Keramikdüsen-Satz 2 x 6 mm / 2 x 7 mm		6204131	8,99

Geeignete Sauger finden Sie im CLEANCRAFT-Hauptkatalog und auf [www.cleancraft.de](http://www.cleancraft.de)



Geeignete Kompressoren finden Sie im AIRCRAFT-Hauptkatalog und auf [www.aircraft-kompressoren.com](http://www.aircraft-kompressoren.com)



## ZAA 34 – Hocheffizient und leistungsstark, mit zweistufigem Abscheidsystem

- ▶ Saubere Abluft durch Abscheidung des Staubs im Zyklonabscheider und Kartuschenfilter
- ▶ Partikel werden in Schublade gesammelt, die schnell und einfach entleert werden kann
- ▶ Effektiver Kartuschenfilter mit großer Filterfläche, zum Reinigen oder Wechseln einfach zu entnehmen
- ▶ Kompakte Aufstellmaße
- ▶ **Ideal für SSK 4**



- ▶ Saubere Abluft durch effizienten Kartuschenfilter
- ▶ Partikel werden in Schublade gesammelt und können schnell entsorgt werden



- ▶ Zyklonabscheider entfernt im ersten Schritt bis zu 95 % Staub aus der Absaugluft

### Lieferumfang:

- ▶ Filterkartusche
- ▶ Schlauch Ø 100 mm Länge 750 mm
- ▶ Schlauch Ø 100 mm Länge 1500 mm

**ZAA 34**  
statt € 695,00 zzgl. MwSt.  
**659,-**  
€ 784,21 inkl. MwSt.  
Art.-Nr. 6204090

Technische Daten		ZAA 34
Nennvolumenstrom	m <sup>3</sup> /h	900
Filterfläche	m <sup>2</sup>	4,42
Motorleistung	W	0,55
Anschlussspannung	V/Hz	230/50
Geräuschpegel	db(A)	75
Absaugstutzen-Ø	mm	101
Abmessungen (L x B x H)	mm	520 x 880 x 1107
Gewicht	kg	50

Zubehör	Art.-Nr.	€ zzgl. MwSt.
Filterkartusche für ZAA 34	6204095	<b>99,00</b>
Schlauch Ø100 mm Länge 750 mm	6204096	<b>11,50</b>
Schlauch Ø100 mm Länge 1.500 mm	6204097	<b>23,00</b>

### Besonderheit der Serie KAR PRO

- ▶ Gehäuse aus schlagfestem Kunststoff
- ▶ Blockiervorrichtung abschaltbar
- ▶ Mit starken Rücklaufedern aus Spezialstahl
- ▶ Besonders gleichmäßiger und vollständiger Rücklauf des Elektrokabels

**KAR PRO 3x1,5 18 Meter**  
zzgl. MwSt.  
**215,-**  
€ 255,85 inkl. MwSt.  
Art.-Nr.: 2162318

**KAR PRO 3x1,5 25 Meter**  
zzgl. MwSt.  
**239,-**  
€ 284,41 inkl. MwSt.  
Art.-Nr.: 2162325



Technische Daten	KAR PRO 3 x 1,5 18 m	KAR PRO 3 x 1,5 25 m
Leistung Kabel aufgerollt	800 W	800 W
Leistung Kabel ausgerollt	2000 W	2000 W
Kabeldimension	3 x 1,5 mm <sup>2</sup>	3 x 1,5 mm <sup>2</sup>
Kabellänge	18 Meter	25 Meter
Gewicht	4,8 kg	8,3 kg

230 Volt-Modell mit Schuko-Stecker und Steckdose

### Besonderheit der Serie KAR PRO

- ▶ 400 Volt-Modell mit 5 x 16 A Euronorm-Stecker und Steckdose

**KAR PRO 5x1,5 10 Meter**  
zzgl. MwSt.  
**289,-**  
€ 343,91 inkl. MwSt.  
Art.-Nr.: 2164010

**KAR PRO 5x1,5 20 Meter**  
zzgl. MwSt.  
**339,-**  
€ 403,41 inkl. MwSt.  
Art.-Nr.: 2164020



Technische Daten	KAR PRO 5 x 1,5 10 m	KAR PRO 5 x 1,5 20 m
Leistung Kabel aufgerollt	1000 W	1000 W
Leistung Kabel ausgerollt	3000 W	3000 W
Kabeldimension	5 x 1,5 mm <sup>2</sup>	5 x 1,5 mm <sup>2</sup>
Kabellänge	10 m	20 m
Gewicht	5,3 kg	9,8 kg

230 Volt-Modell mit Schuko-Stecker und Steckdose

Stürmer Maschinen GmbH – Unicraft – Dr.-Robert-Pfleger-Str. 26  
96103 Hallstadt · Tel.: (0951) 96555-0 · info@unicraft.de

Herstellung und Vertrieb Österreich: Aircraft Kompressorenbau GmbH  
Gewerbestraße Ost 6 · 4921 Hohenzell / Österreich  
Tel.: +43 (0) 7752 – 70929-0 · info@aircraft.at · www.aircraft.at

Unsere Angebote aus diesem Katalog richten sich ausschließlich an Unternehmer, die die angebotene Ware bei uns im Zusammenhang mit ihrer unternehmerischen Tätigkeit kaufen. Dies ist Geschäftsgrundlage für die mit uns aufgrund der in diesem Katalog angebotenen Waren geschlossenen Kaufverträge und im Zusammenhang damit stehenden weiteren Verträge; ein Vertragsschluss mit Verbrauchern i.S.d. § 13 BGB ist ausdrücklich ausgeschlossen. Preise sind unverbindliche Preisempfehlungen, freibleibend, in €, zzgl. der gesetzlich gültigen MwSt., zzgl. Verpackungs-, Versand-, Transport-, Entlade-, Aufbau- und ggf. Einweisungskosten. Verkaufspreise der Händler können abweichen. Für Druckfehler, Irrtümer oder fehlerhafte Darstellung wird nicht gehaftet. Technische und optische Änderungen sind vorbehalten. Nicht alle Artikel lagermäßig. Beschaffung kurzfristig möglich. Auslieferung erfolgt ausschließlich über den Fachhandel. Informationen zu Umfang, Dauer, Inhalt und Garantiegeber unter [www.stuermer-maschinen.de](http://www.stuermer-maschinen.de) oder anzufordern über Stürmer Maschinen GmbH. Bitte beachten Sie, dass bei einigen Maschinen dieses Prospekts Transportverpackungspauschalen für Transporteinheiten bzw. Verpackung und Verpackungsaufwand anfallen. Für Maschinen mit erhöhtem Transportaufwand berechnen wir einen zusätzlichen Transportzuschlag.

TVP 1 = 19,00 € zzgl. MwSt. TVP 5 = 100,00 € zzgl. MwSt. TPZDF1 = 200,00 € zzgl. MwSt.  
TVP 2 = 39,00 € zzgl. MwSt. TVP 6 = 200,00 € zzgl. MwSt. TPZDF2 = 250,00 € zzgl. MwSt.  
TVP 3 = 59,00 € zzgl. MwSt. TVP 7 = 300,00 € zzgl. MwSt. TPZDF3 = 300,00 € zzgl. MwSt.  
TVP 4 = 79,00 € zzgl. MwSt. TVP 8 = 400,00 € zzgl. MwSt.

Das gesamte Prospekt ist urheberrechtlich geschützt. Darüber hinaus melden wir zum Schutz unserer Produkte Marken-, Patent- und Designrechte an, sofern dies im Einzelfall möglich ist. Wir widersetzen uns mit Nachdruck jeder Verletzung unseres geistigen Eigentums.

Ihr Fachhändler:

